

相模川流域下水道台帳

施設平面縦断面図 (図面番号 52)

財産区分コード	大分類	中分類	小分類	整理番号
GA	管渠施設	管渠	36-5 第36-4工区 36-3	25, 26, 27

幹線名 左岸幹線

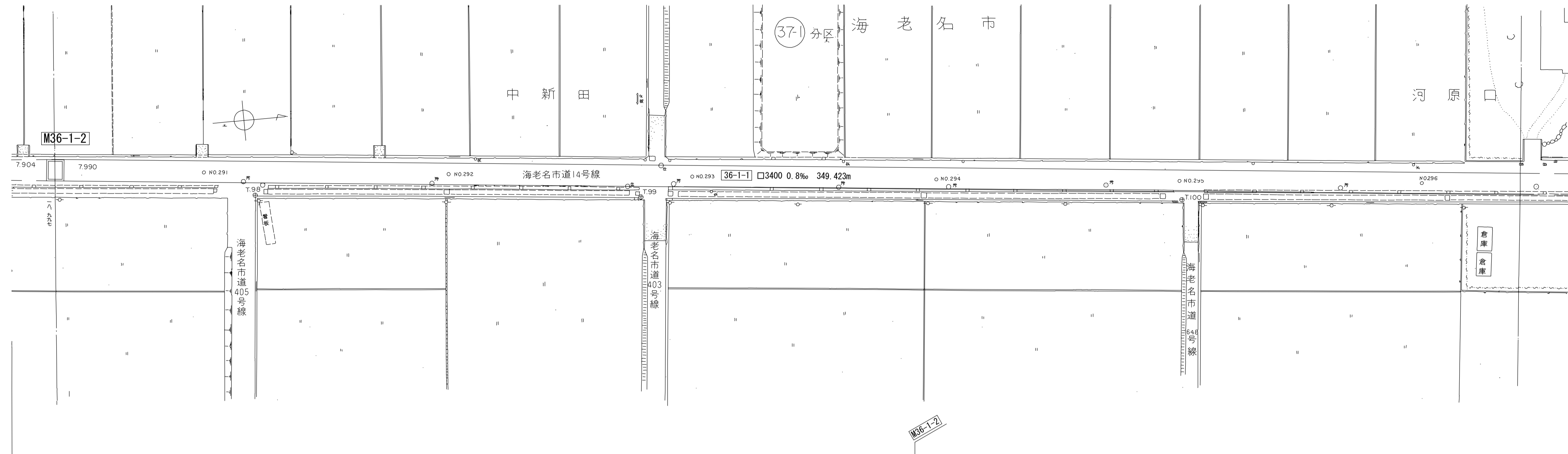
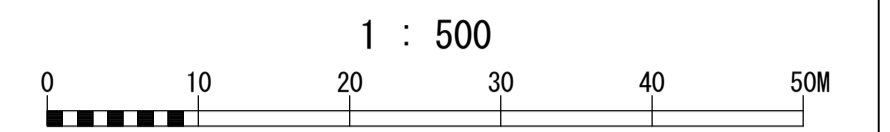

管渠構造図 S=1:50

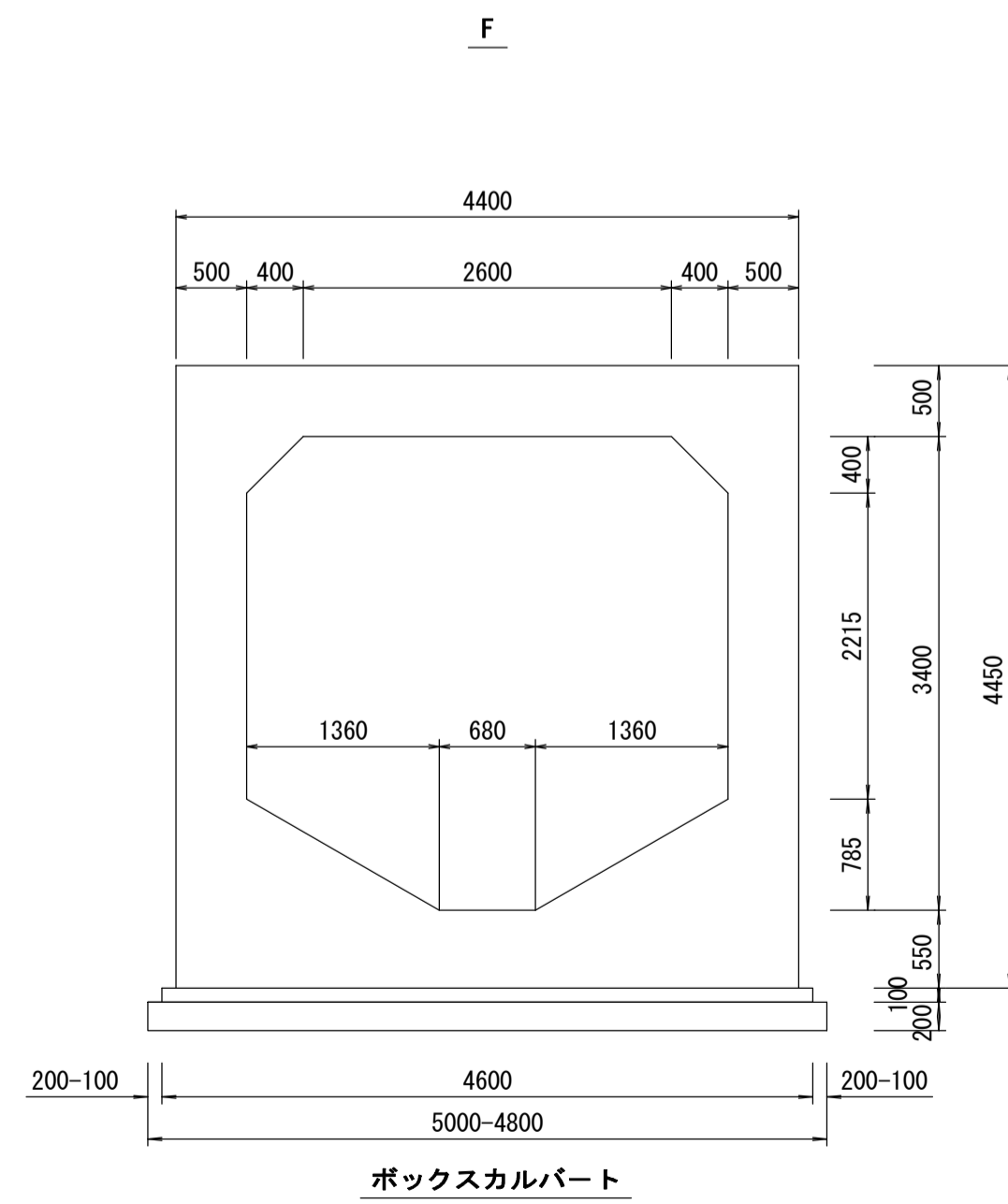

横断面図 S=1:100

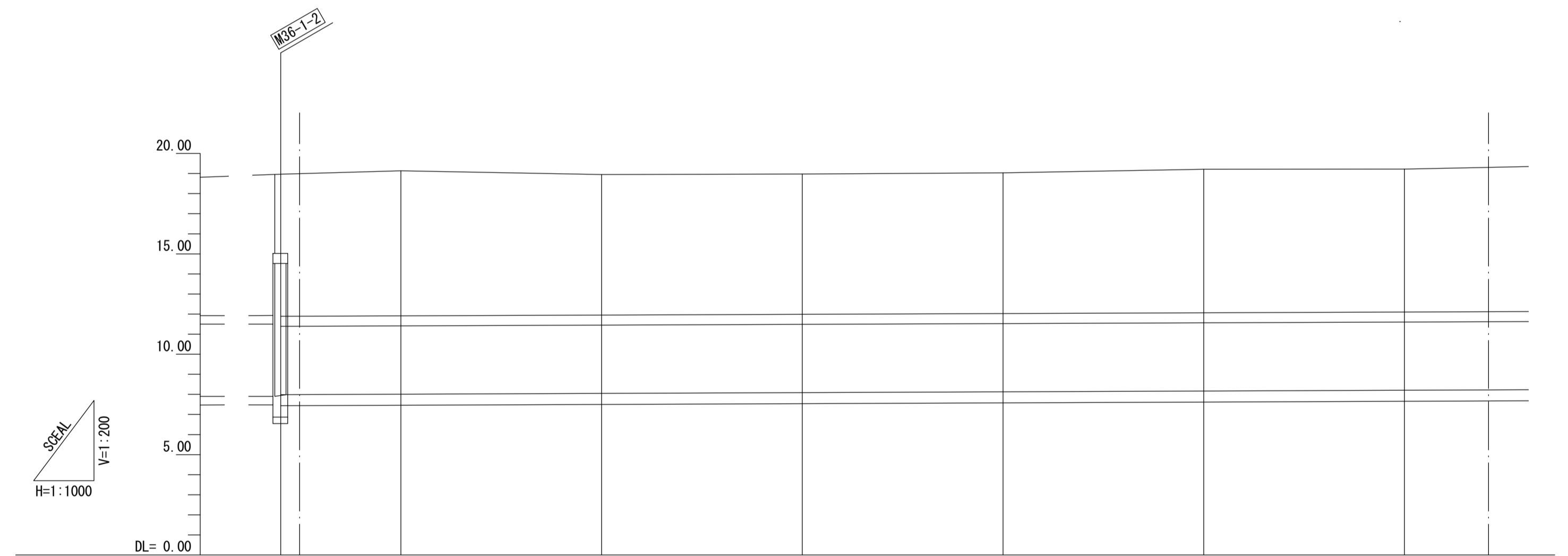
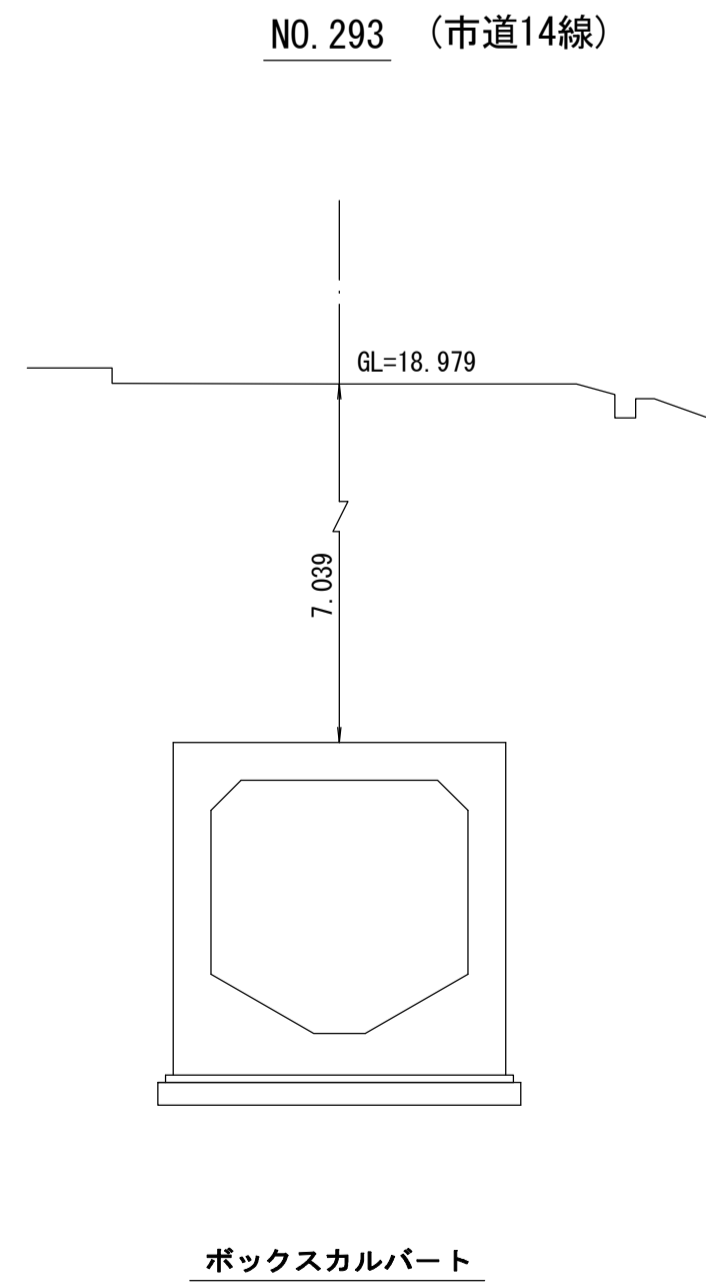

施工区	36-5工区 1140.567m	36-4工区 165.634m	36-3工区 183.189m
占用区間	②4 海老名市道14号線		
管渠築造	F		
土被り	7.277	7.048	7.039
地盤高	18.987	19.140	18.949
管底高	7.084 7.990	8.030	8.051
追加距離	14543.488	14573.422	14623.422
区間距離	20.066	29.934	50.000
測点	M36-1-2 No. 291	No. 292	No. 293 No. 294 No. 295 No. 296

地形図
作成
年月
昭和
54
年
3
月
調整
年月
平成
2
年
3
月
ページ
22

相模川流域下水道台帳

施設平面縦断図 (図面番号 53)

財産区分コード	大分類	中分類	小分類	整理番号
GA	管渠施設	管渠	36-3 第36-2工区 36-1	27, 28, 29

幹線名 左岸幹線

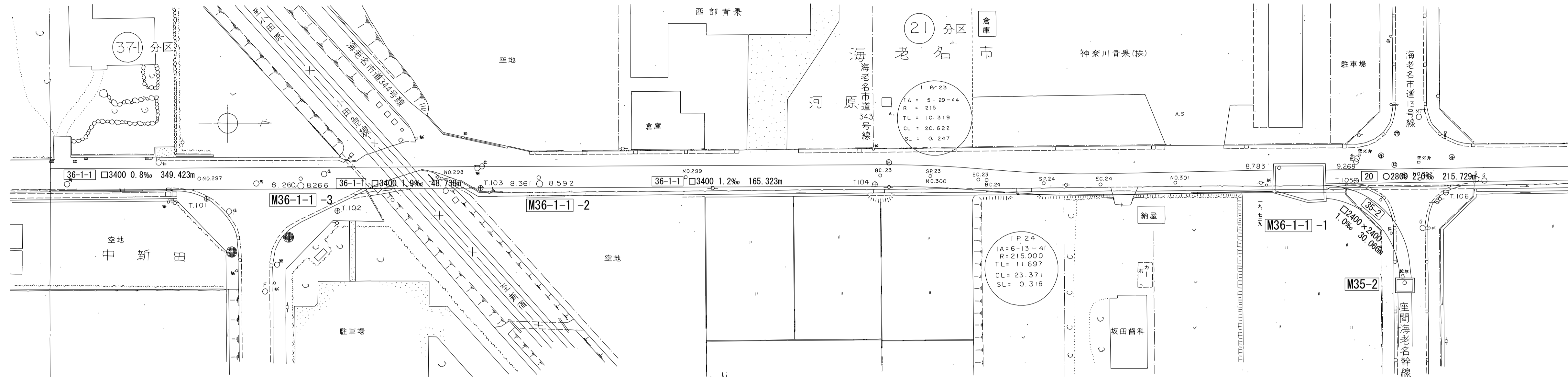
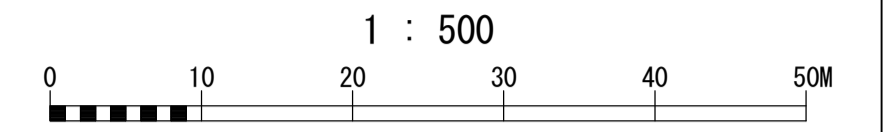

横断面 S=1:100

NO. 299 (市道14号線)

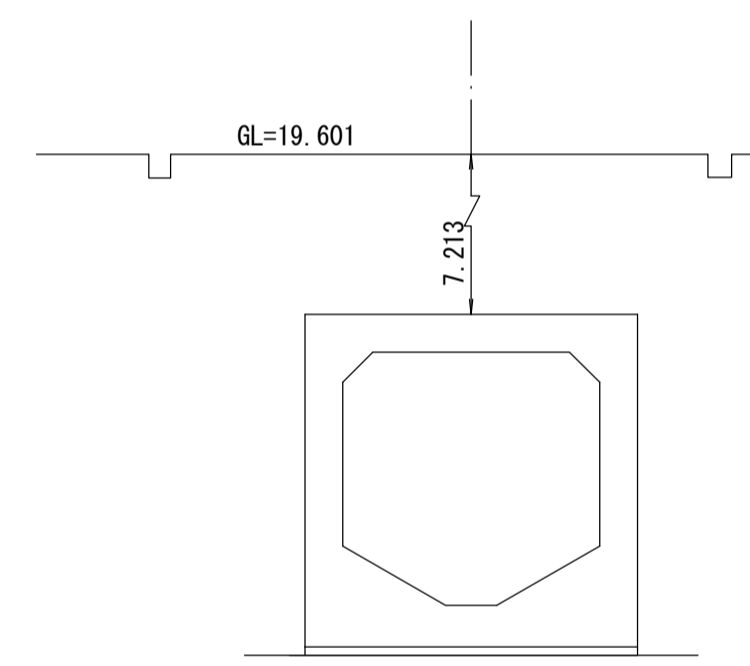

ボックスカルバート

管渠構造図 S=1:50

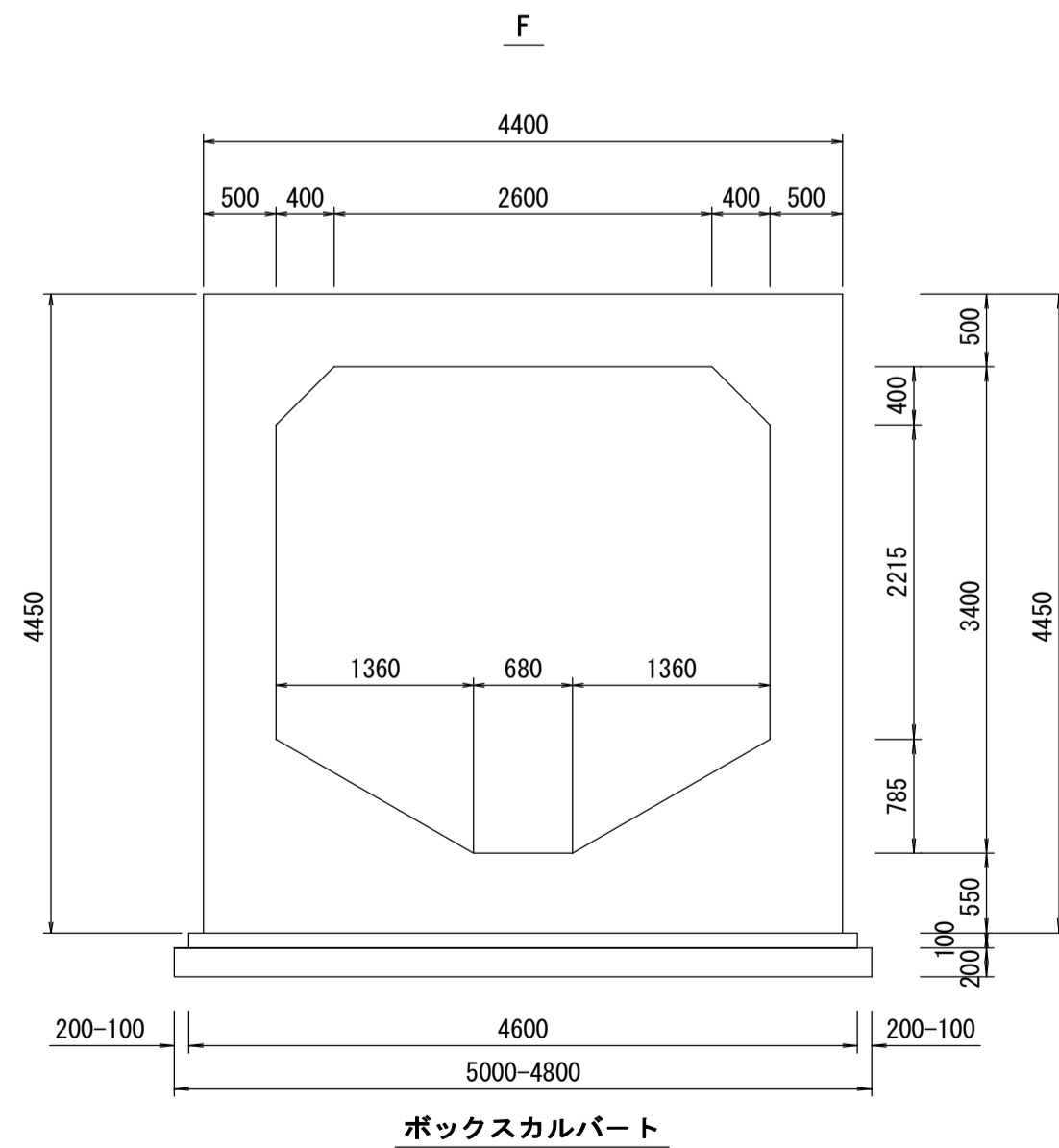

ボックスカルバート

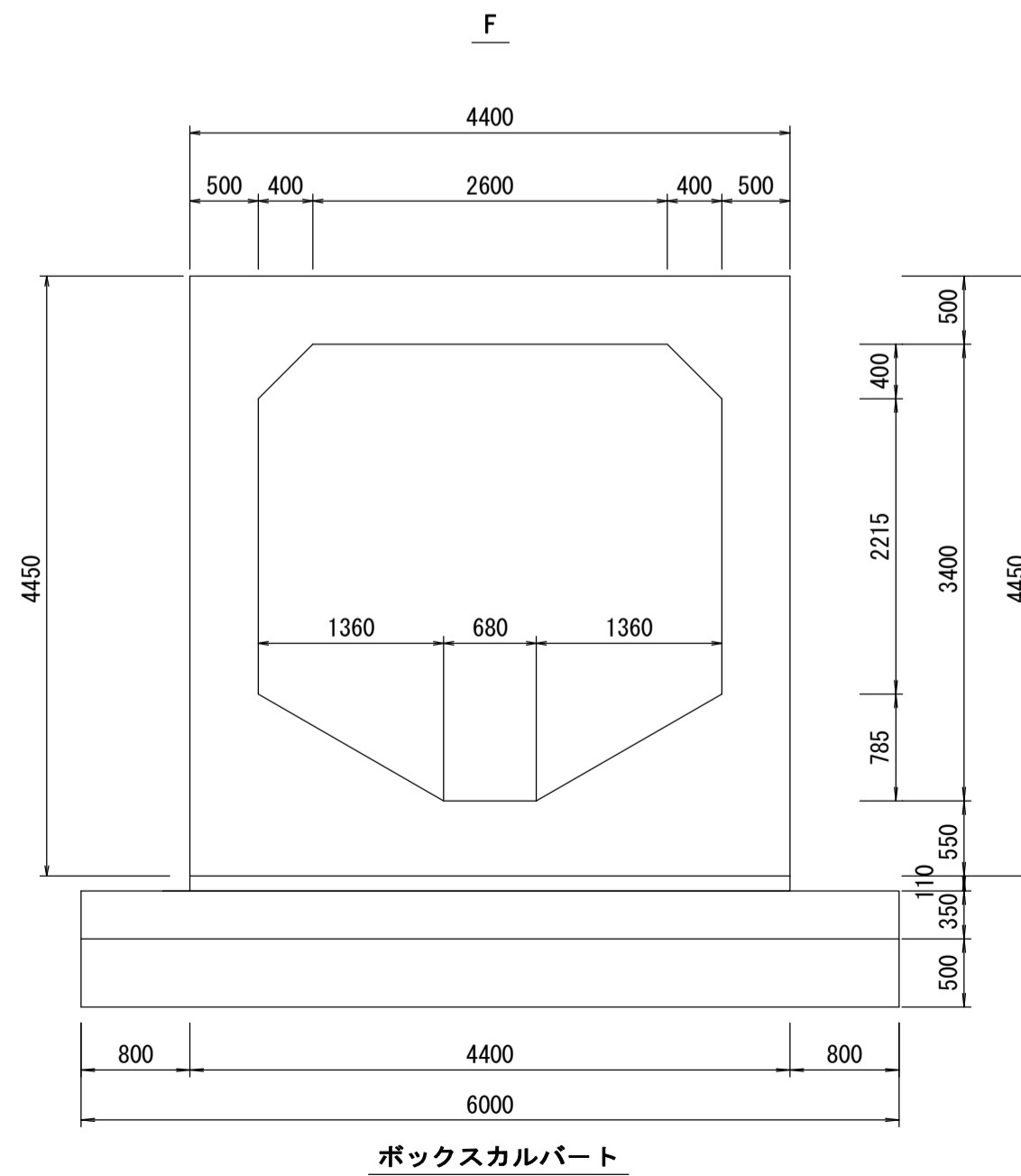

ボックスカルバート

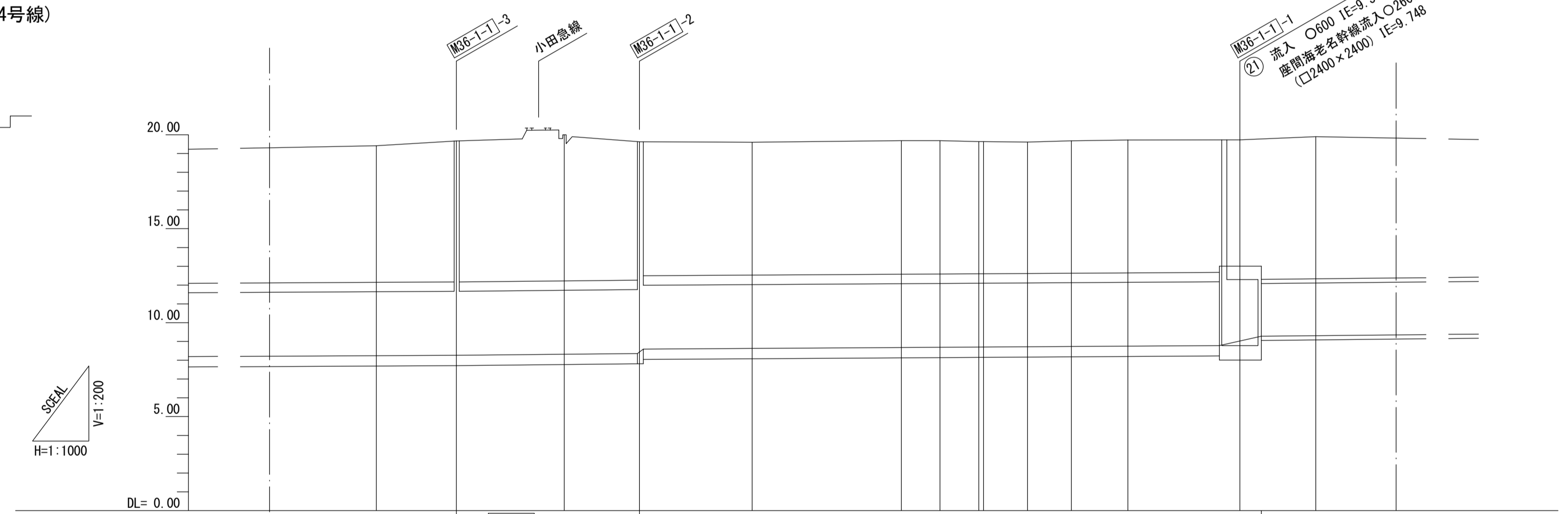

施工区	36-3工区 183.189m		36-2工区 49.338m		36-1工区 185.973m				20-2工区 186.000m												
占用区間	②4 海老名市道14号線		②5 小田急電鉄		②4 海老名市道14号線																
管渠築造	F		F		F				C												
土被り	7.321	7.563	7.741	7.181	7.123	7.161	7.147	7.151	7.084	7.045	7.096	7.120	7.587								
地盤高	19.415	19.673	19.913	19.623	19.601	19.686	19.685	19.689	19.462	19.635	19.610	19.675	19.717	19.726	19.900						
管底高	8.244	8.260	8.322	8.361	8.592	8.628	8.675	8.688	8.700	8.701	8.715	8.729	8.747	8.783	9.308						
追加距離	50.000	14873.422	21.289	14894.711	28.711	14923.422	39.722	15023.422	10.278	15033.083	11.665	15046.688	11.666	15056.374	15.046	15073.422	29.800	15103.222	20.200	15123.422	
区間距離	50.000	21.289	28.711	20.027	29.973	39.722	10.278	10.333	10.311	11.665	11.666	15.046	29.800	20.200							
測点	No. 297	M36-1-1-3	No. 298	M36-1-1-2	No. 299	Bc. 23	No. 300	Sp. 23	Ec. 23	Bc. 24	Sp. 24	Ec. 24	No. 301	M36-1-1-1	No. 302						

地形図
作成
年月
昭和
54
年
3
月
調整
年月
平成
2
年
3
月
ページ
23