

配置図

入札物件番号	1, 2, 3	(別紙2-1)	
入札件名	自動販売機設置場所の貸付け (神奈川県警察本部庁舎ほか73施設) ほか		
施設名	警察本部庁舎	所在地	横浜市中区海岸通2-4
設置台数	3台		

案内図

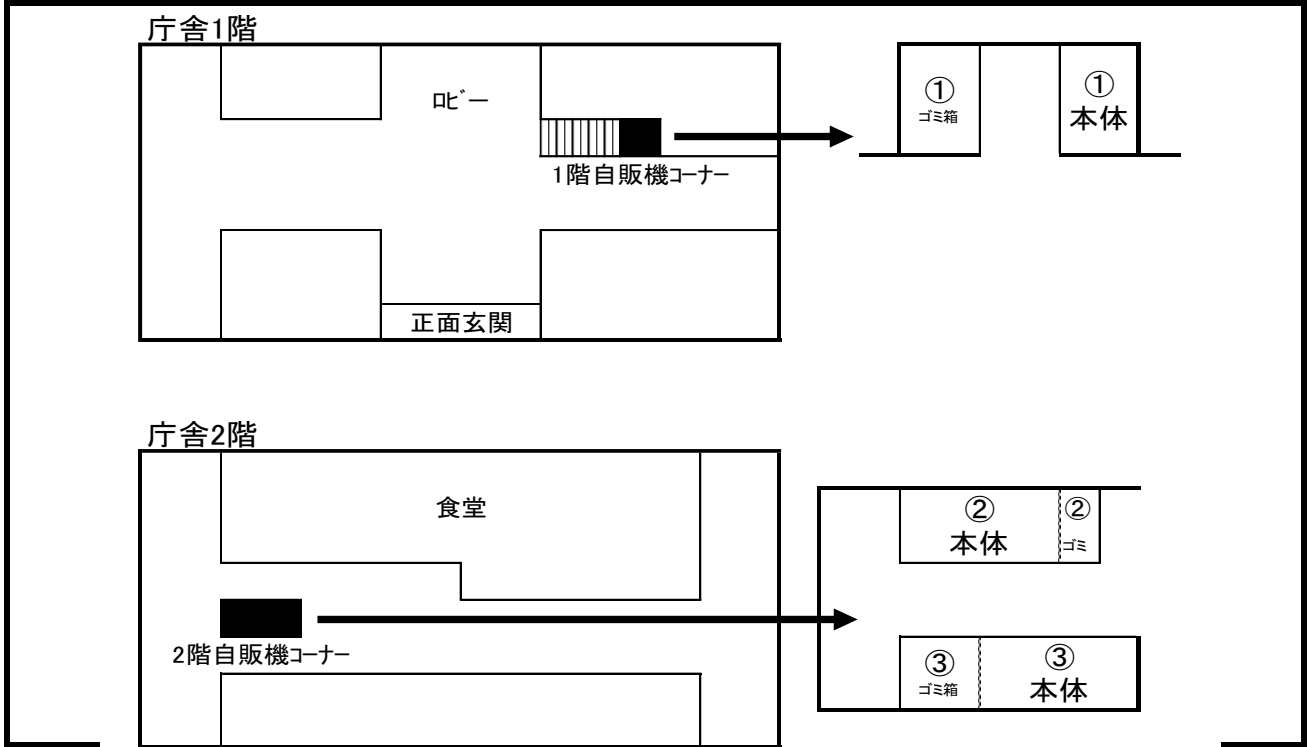

配置図

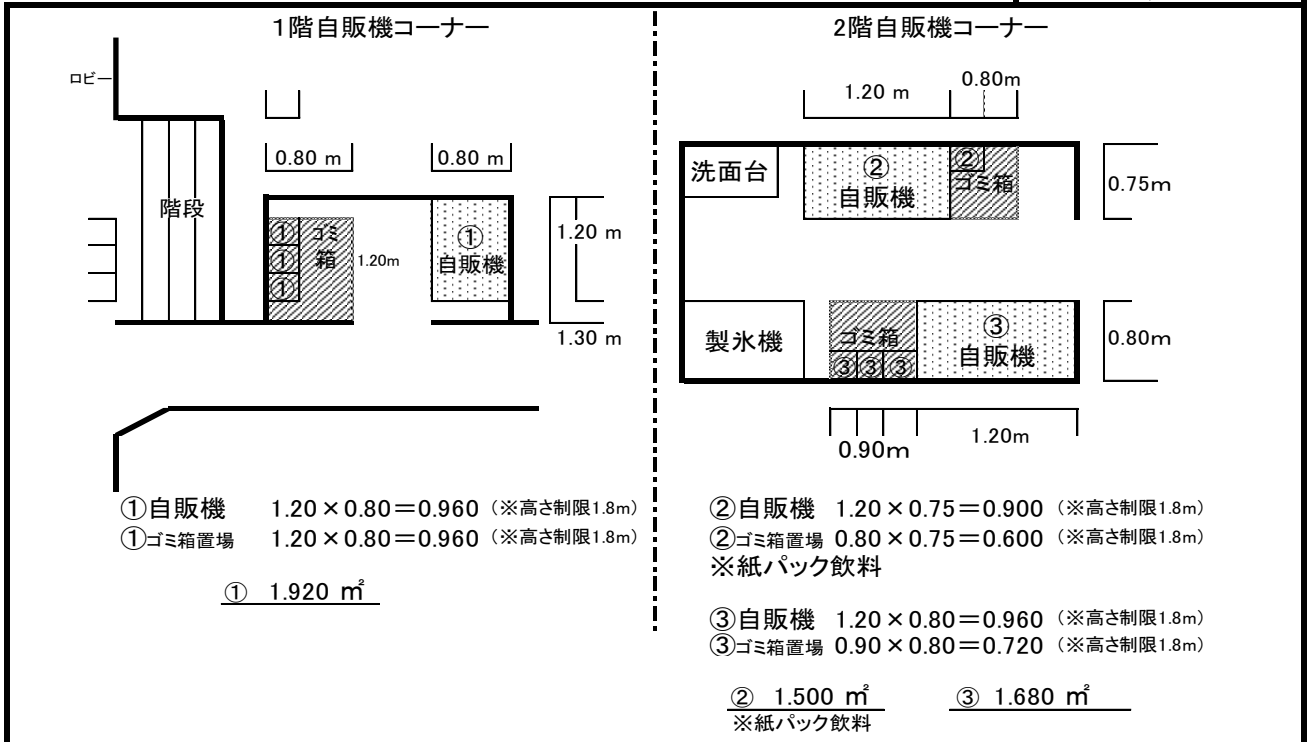

※ 案内図及び配置図は、物件概要を把握するための参考資料ですので、現地の状況については、必ずご自身で調査・確認の上、入札参加申請を行ってください。なお、案内図及び配置図と現地の現況が異なる場合は、現況が優先されます。

配 置 図

入札物件番号	1	(別紙2-2)	
入札件名	自動販売機設置場所の貸付け (神奈川県警察本部庁舎ほか73施設)		
施設名	音楽センター	所在地	金沢区富岡東2-6の3
設置台数	1台		

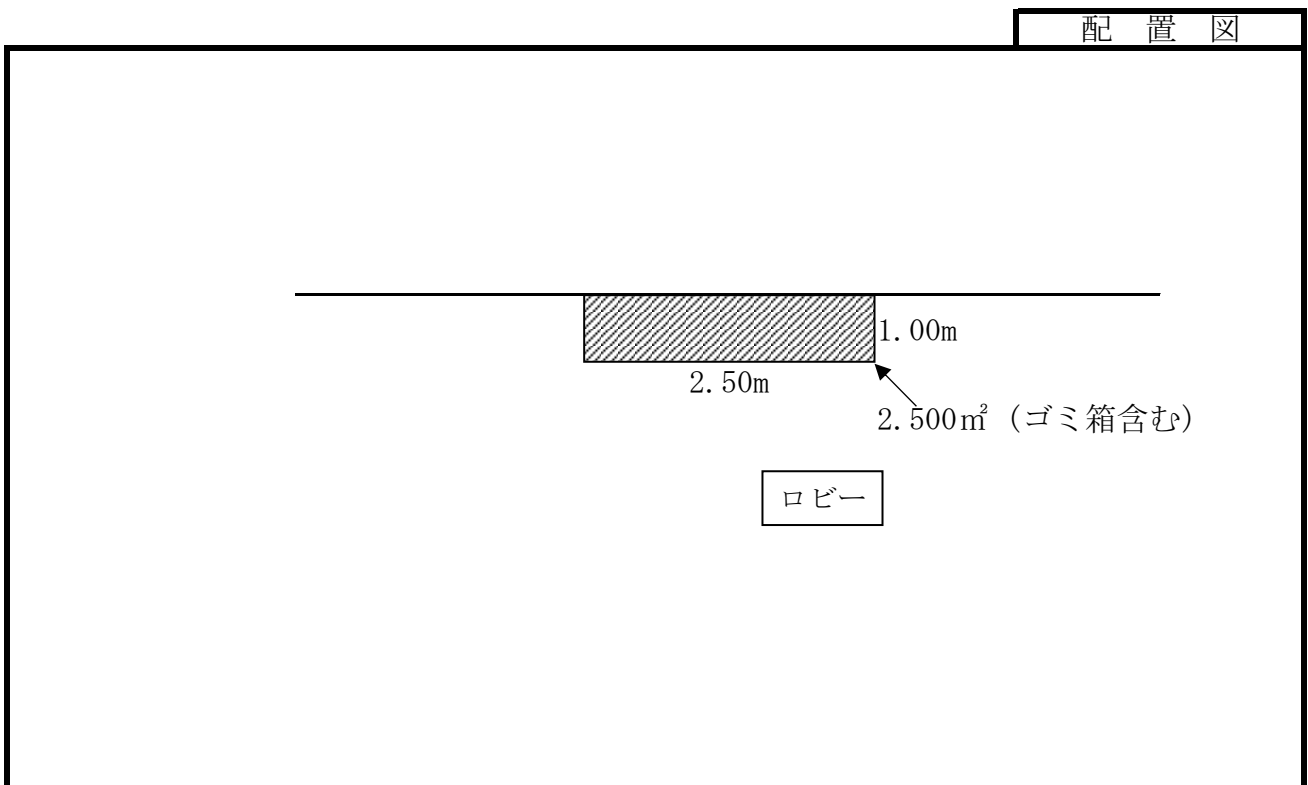
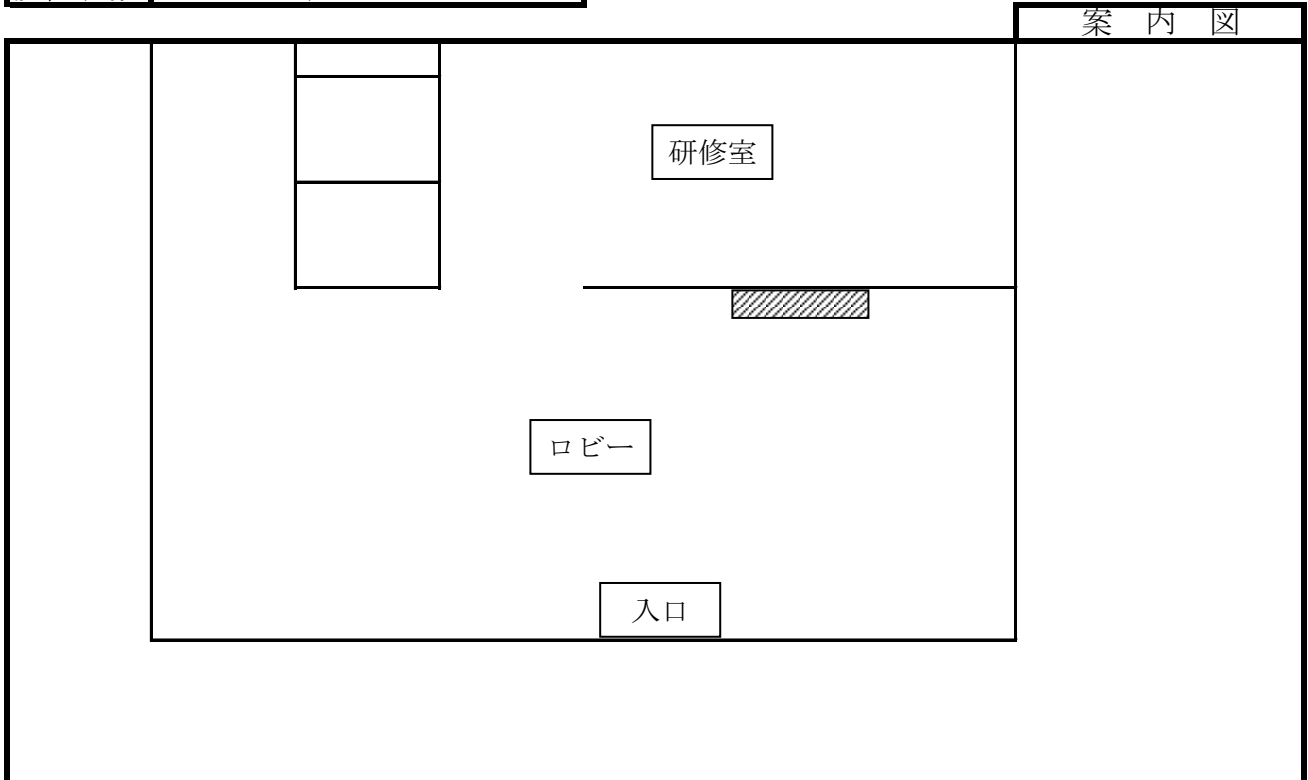

※ 案内図及び配置図は、物件概要を把握するための参考資料ですので、現地の状況については、必ずご自身で調査・確認の上、入札参加申請を行ってください。なお、案内図及び配置図と現地の現況が異なる場合は、現況が優先されます。

配 置 図

入札物件番号	1	(別紙2-3)	
入札件名	自動販売機設置場所の貸付け (神奈川県警察本部庁舎ほか73施設)		
施設名	六角橋分庁舎	所在地	横浜市神奈川区六角橋6-9の12
設置台数	1台		

案 内 図

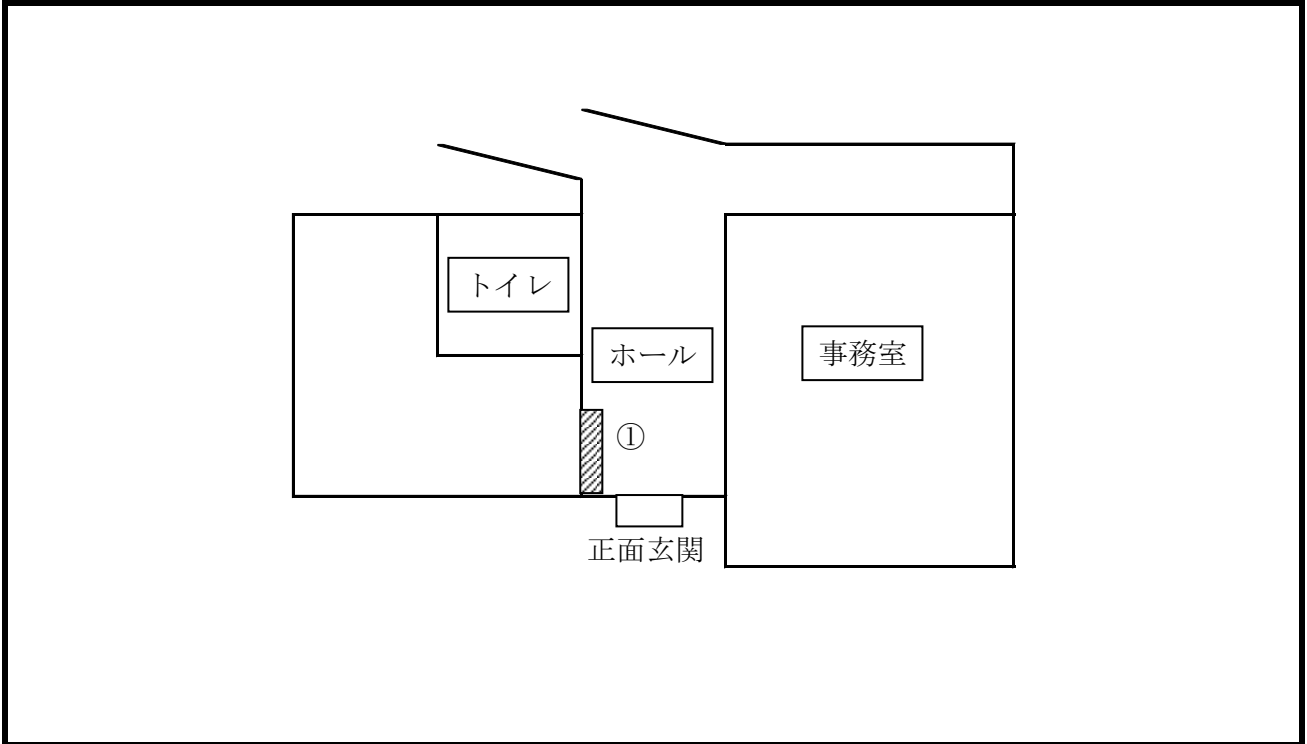

配 置 図

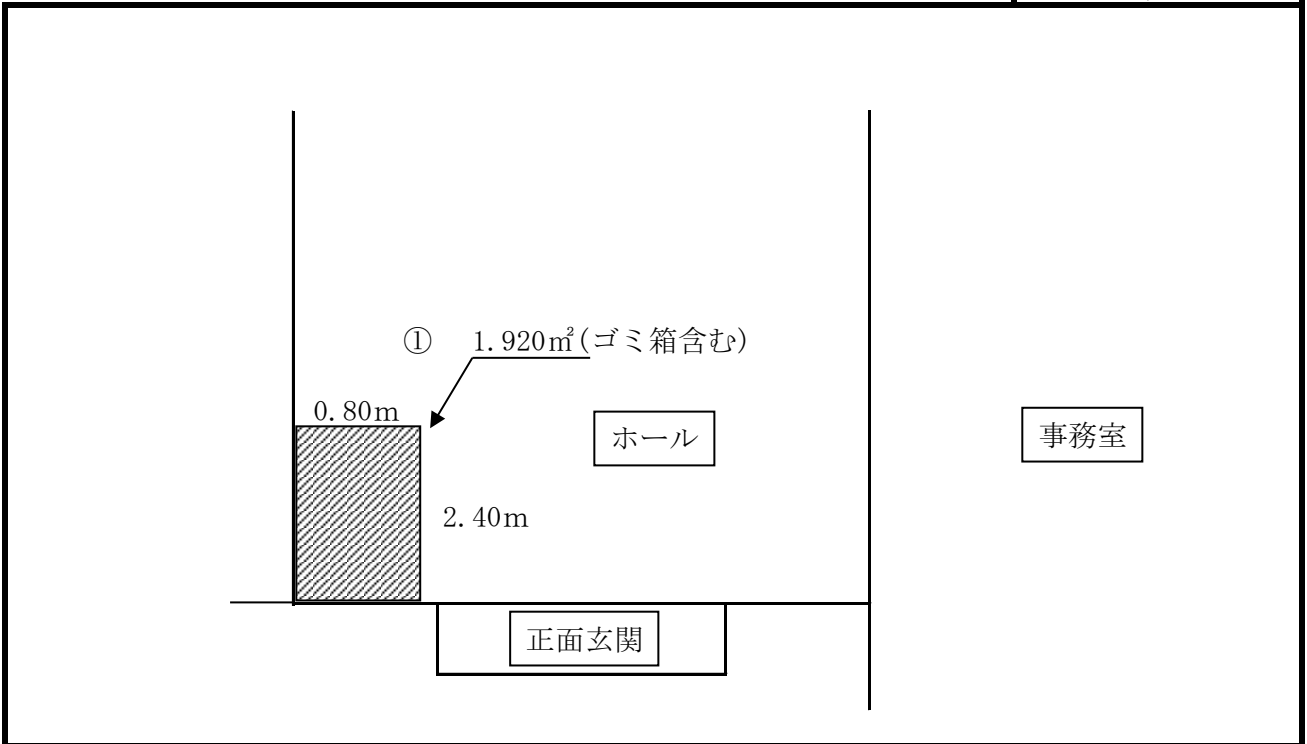

※ 案内図及び配置図は、物件概要を把握するための参考資料ですので、現地の状況については、必ずご自身で調査・確認の上、入札参加申請を行ってください。なお、案内図及び配置図と現地の現況が異なる場合は、現況が優先されます。

入札物件番号	1	(別紙2-4)	
入札件名	自動販売機設置場所の貸付け (神奈川県警察本部庁舎ほか73施設)		
施設名	武道館	所在地	横浜市保土ヶ谷区狩場町26の10
設置台数	1台		

案内図

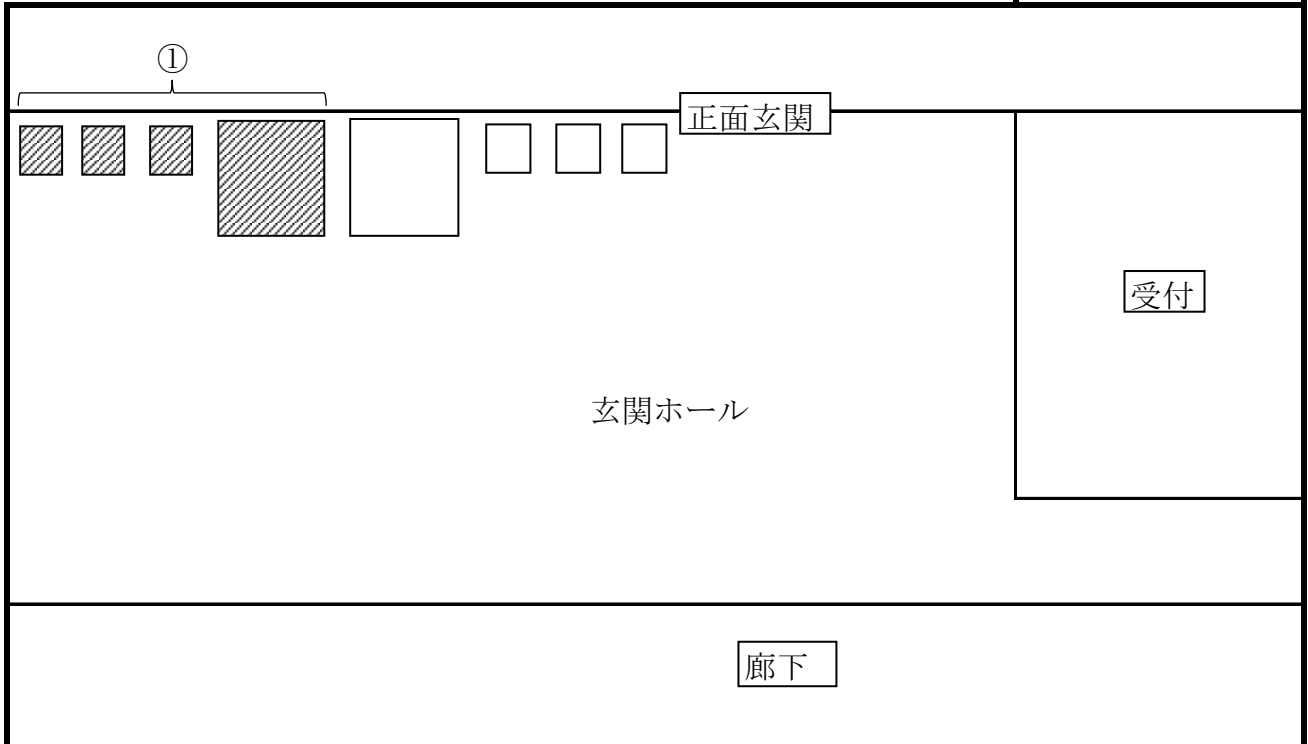

配置図

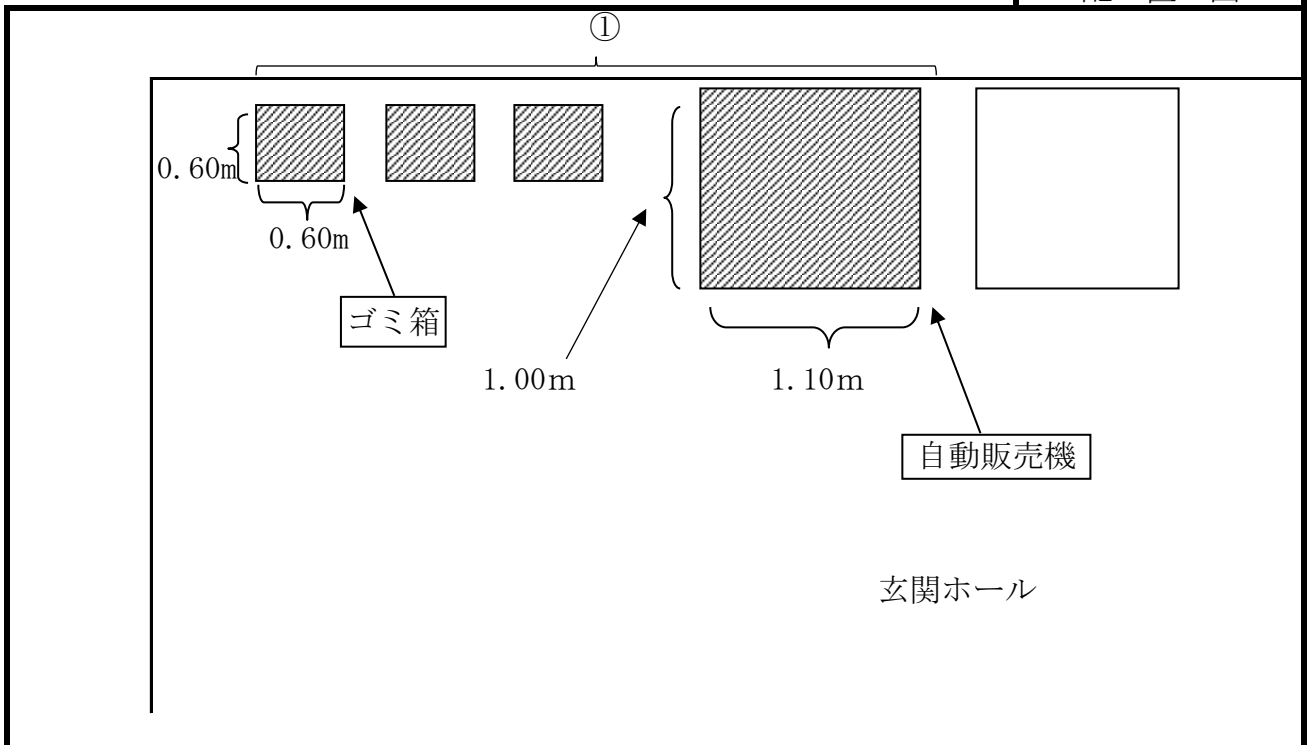

※ 案内図及び配置図は、物件概要を把握するための参考資料ですので、現地の状況については、必ずご自身で調査・確認の上、お申し込みください。なお、案内図及び配置図と現地の現況が異なる場合は、現況が優先されます。

入札物件番号	2	(別紙2-4)	
入札件名	自動販売機設置場所の貸付け (神奈川県警察本部庁舎ほか55施設)		
施設名	武道館	所在地	横浜市保土ヶ谷区狩場町26の10
設置台数	1台		

案内図

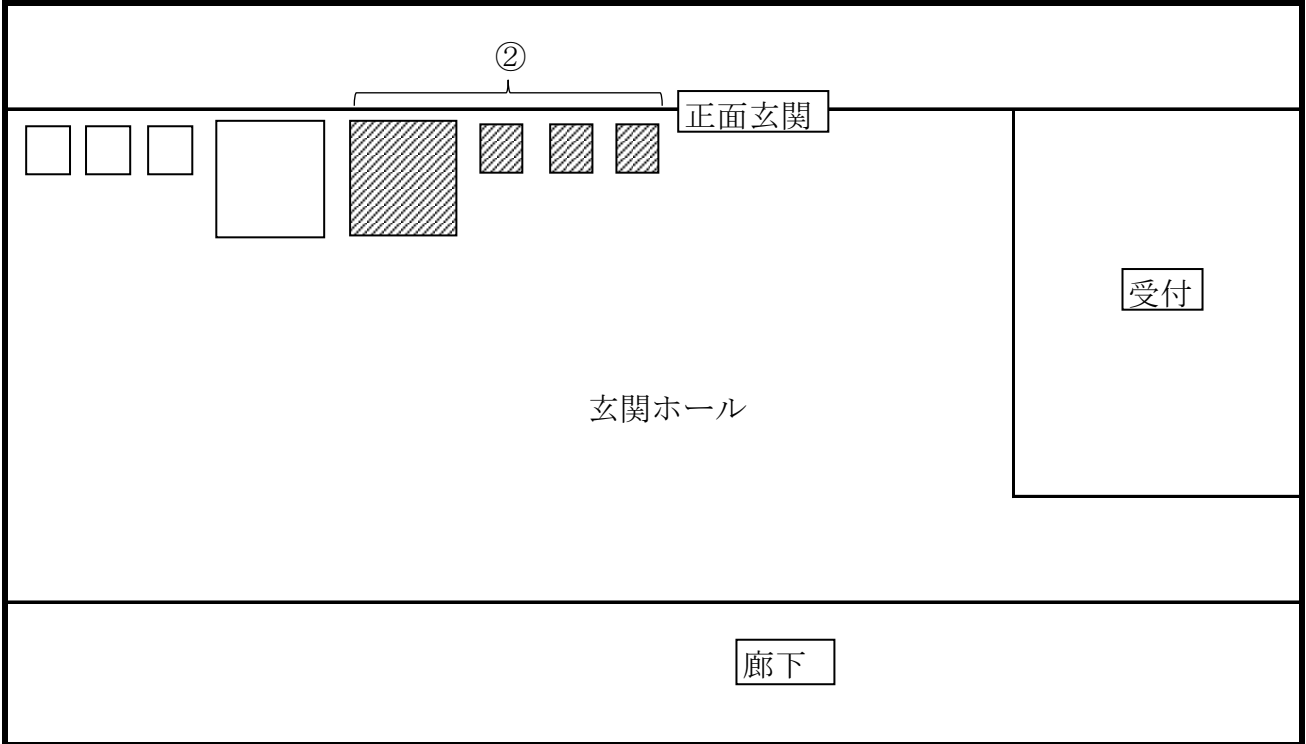

配置図

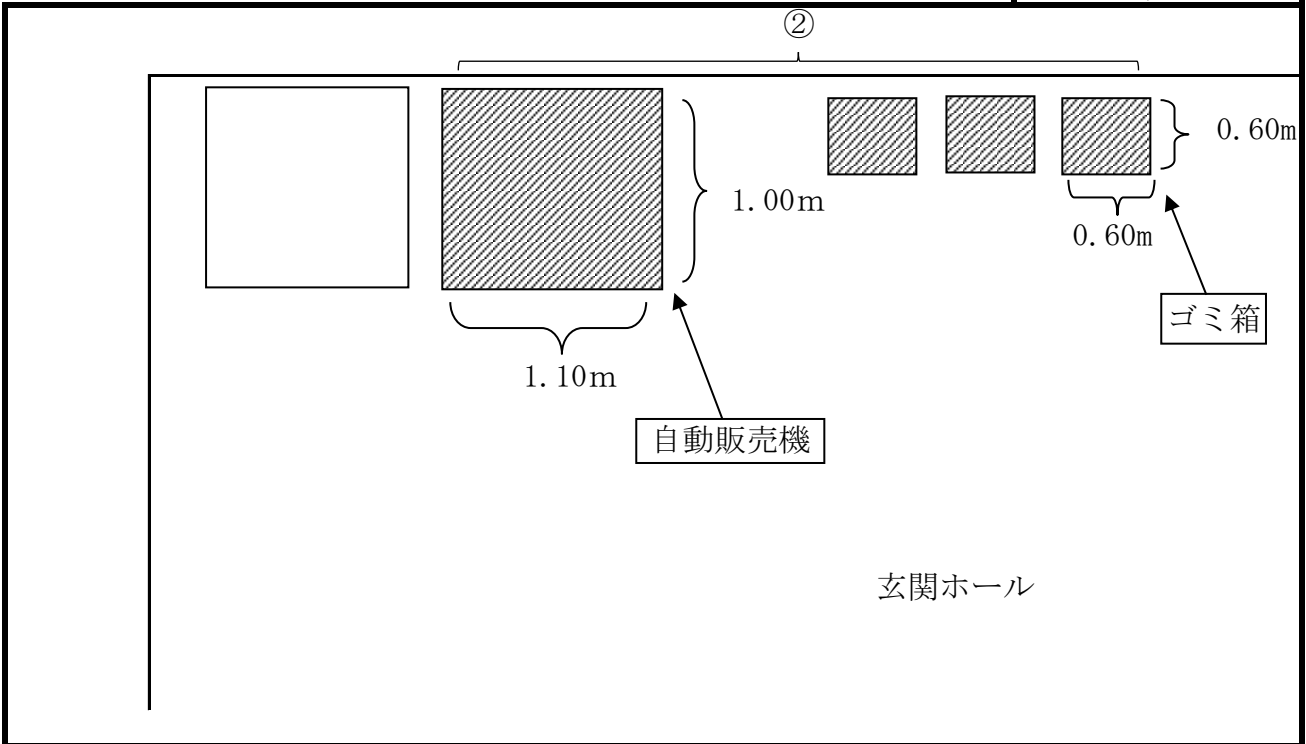

※ 案内図及び配置図は、物件概要を把握するための参考資料ですので、現地の状況については、必ずご自身で調査・確認の上、お申し込みください。なお、案内図及び配置図と現地の現況が異なる場合は、現況が優先されます。

入札物件番号	1	(別紙2-5)	
入札件名	自動販売機設置場所の貸付け (神奈川県警察本部庁舎ほか73施設)		
施設名	訓練センター	所在地	横浜市栄区上郷町1575の1
設置台数	1台		

案内図

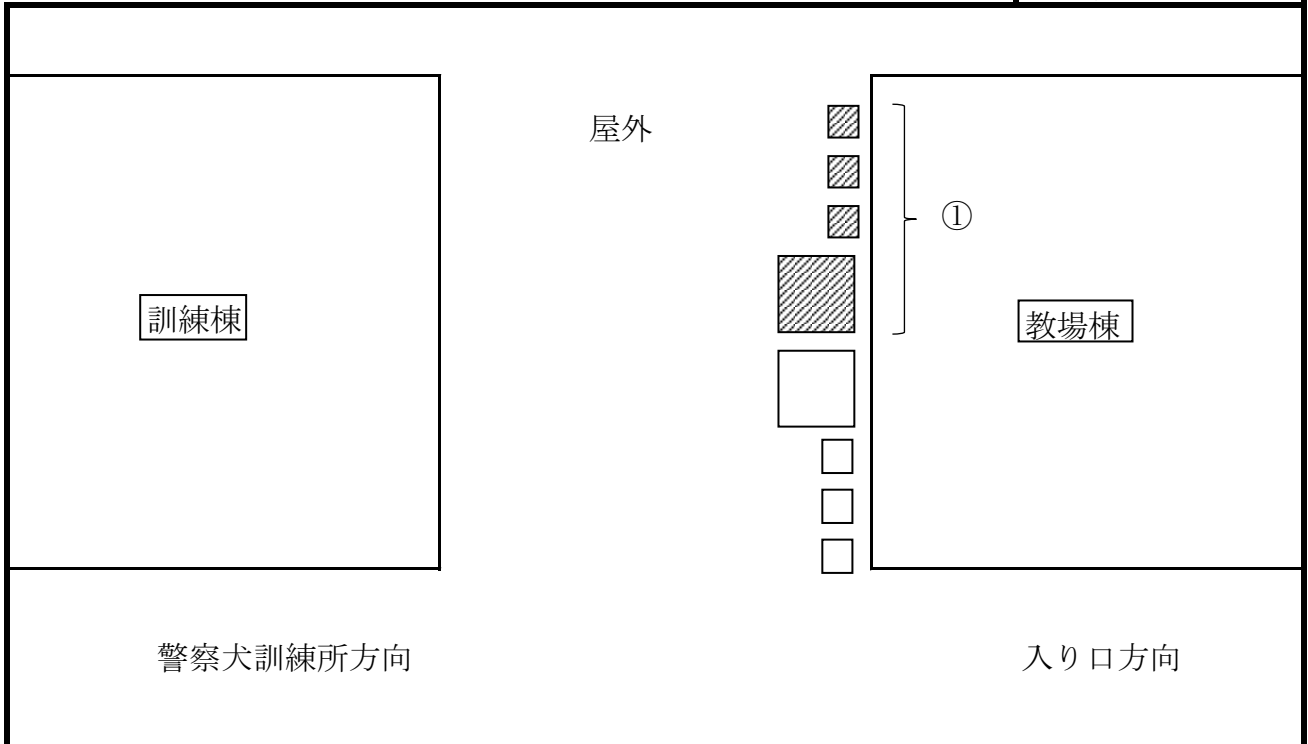

配置図

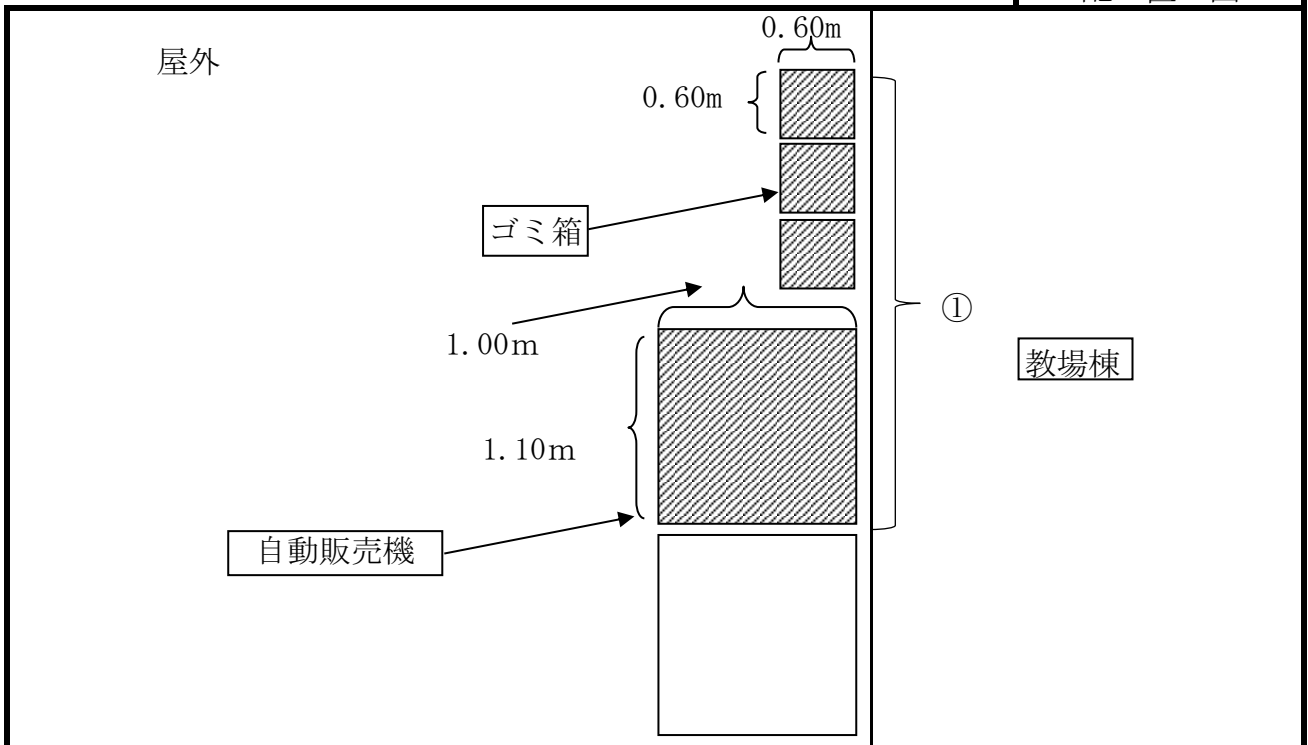

※ 案内図及び配置図は、物件概要を把握するための参考資料ですので、現地の状況については、必ずご自身で調査・確認の上、お申し込みください。なお、案内図及び配置図と現地の現況が異なる場合は、現況が優先されます。

入札物件番号	2	(別紙2-5)	
入札件名	自動販売機設置場所の貸付け (神奈川県警察本部庁舎ほか55施設)		
施設名	訓練センター	所在地	横浜市栄区上郷町1575の1
設置台数	1台		

案内図

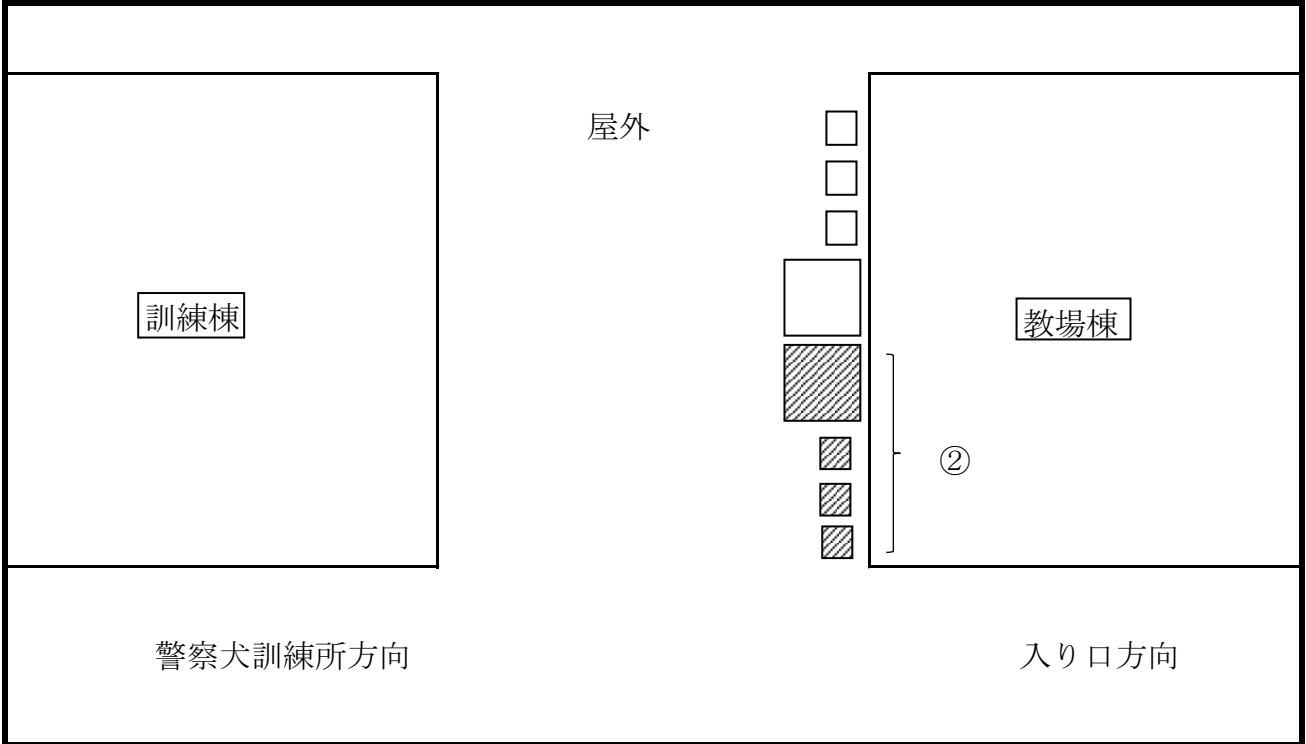

配置図

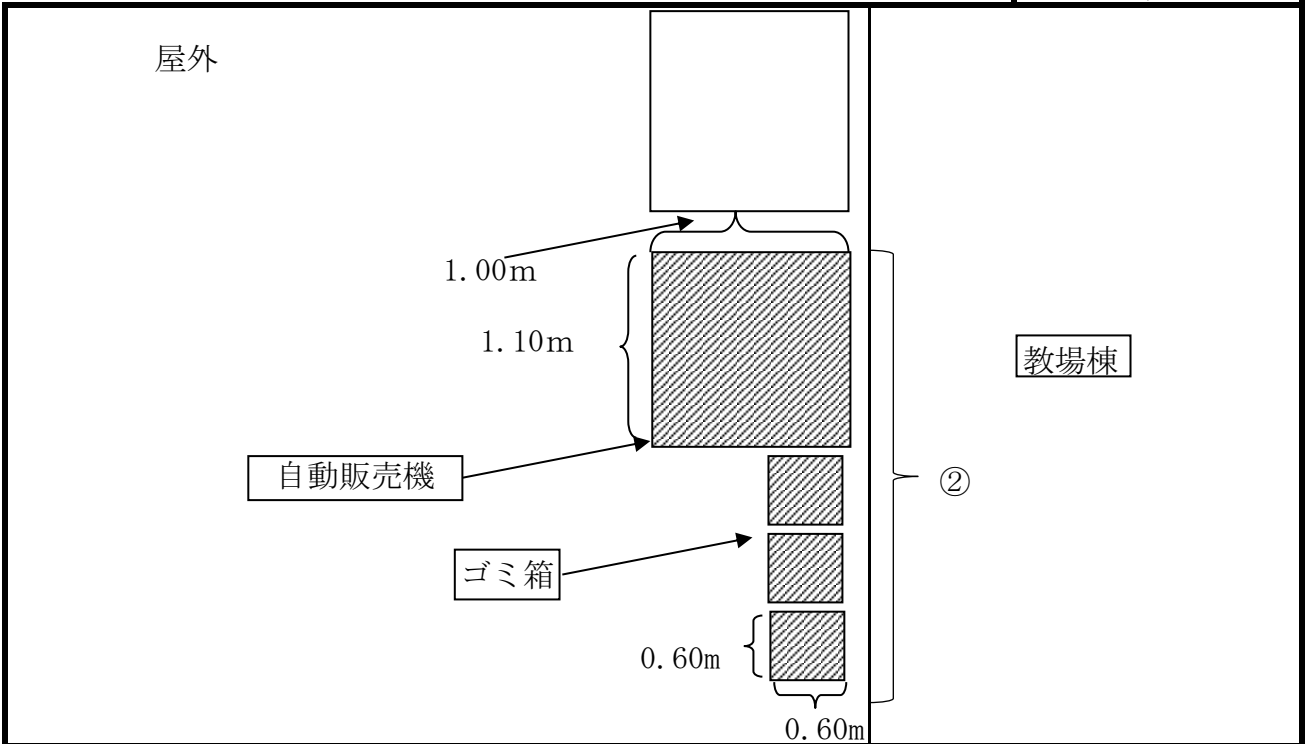

※ 案内図及び配置図は、物件概要を把握するための参考資料ですので、現地の状況については、必ずご自身で調査・確認の上、お申し込みください。なお、案内図及び配置図と現地の現況が異なる場合は、現況が優先されます。

入札物件番号	1	(別紙2-6)	
入札件名	自動販売機設置場所の貸付け (神奈川県警察本部庁舎ほか73施設)		
施設名	堀ノ内公舎	所在地	横浜市南区堀ノ内町1-100
設置台数	1台		

案内図

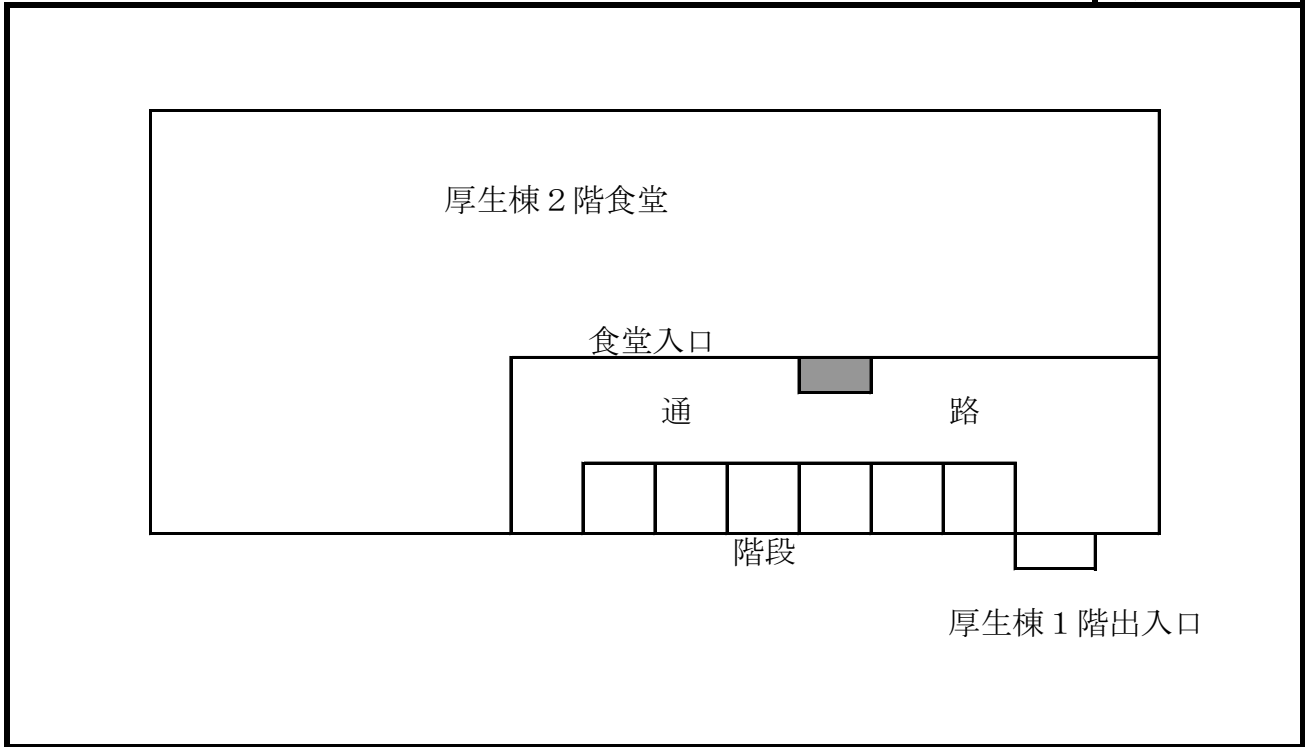

配置図

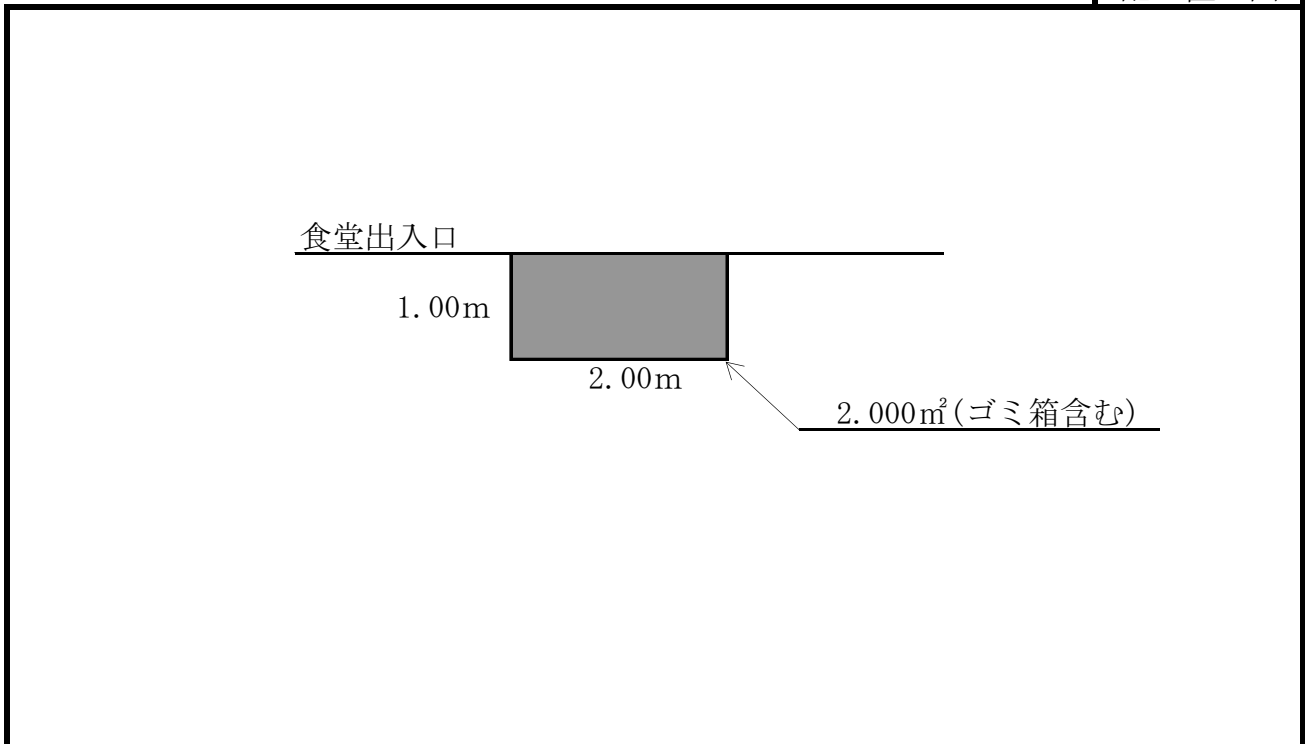

※ 案内図及び配置図は、物件概要を把握するための参考資料ですので、現地の状況については、必ずご自身で調査・確認の上、入札参加申請を行ってください。なお、案内図及び配置図と現地の現況が異なる場合は、現況が優先されます。

入札物件番号	1	(別紙2-7)	
入札件名	自動販売機設置場所の貸付け (神奈川県警察本部庁舎ほか73施設)		
施設名	白根公舎	所在地	横浜市旭区白根8-15の1
設置台数	1台		

案内図

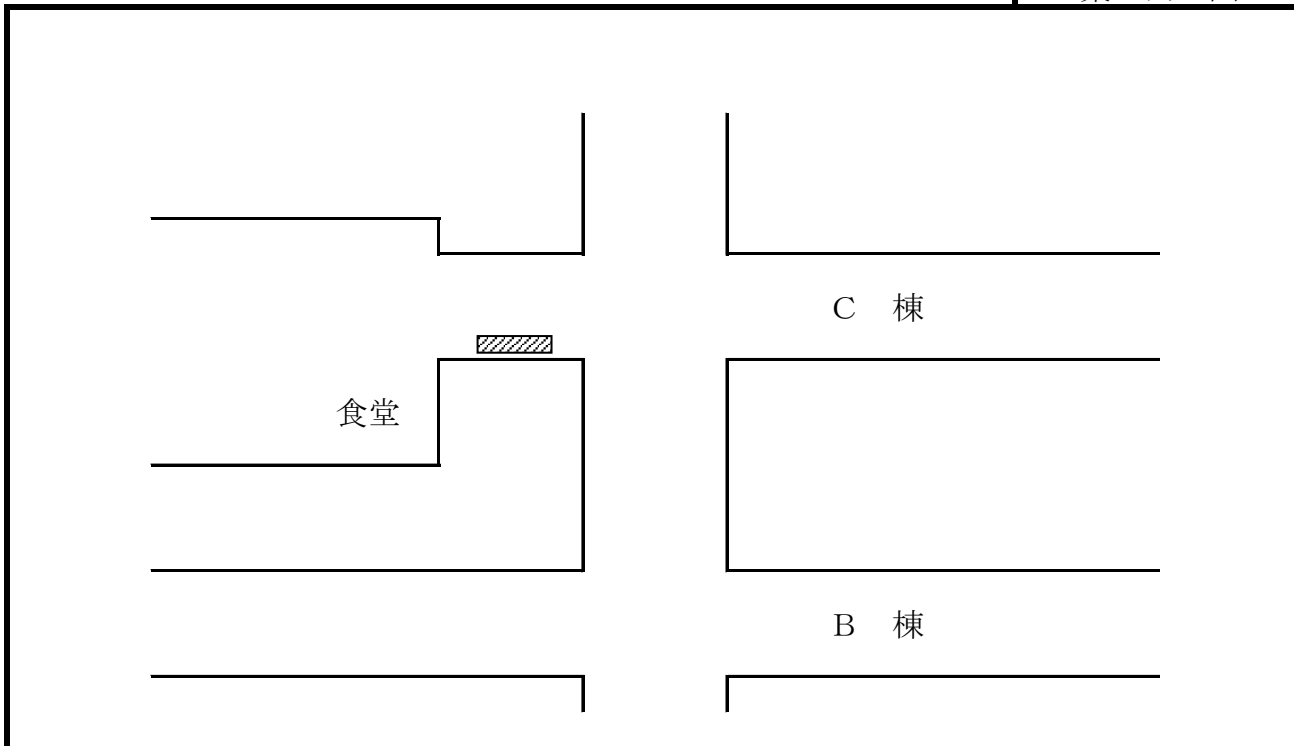

配置図

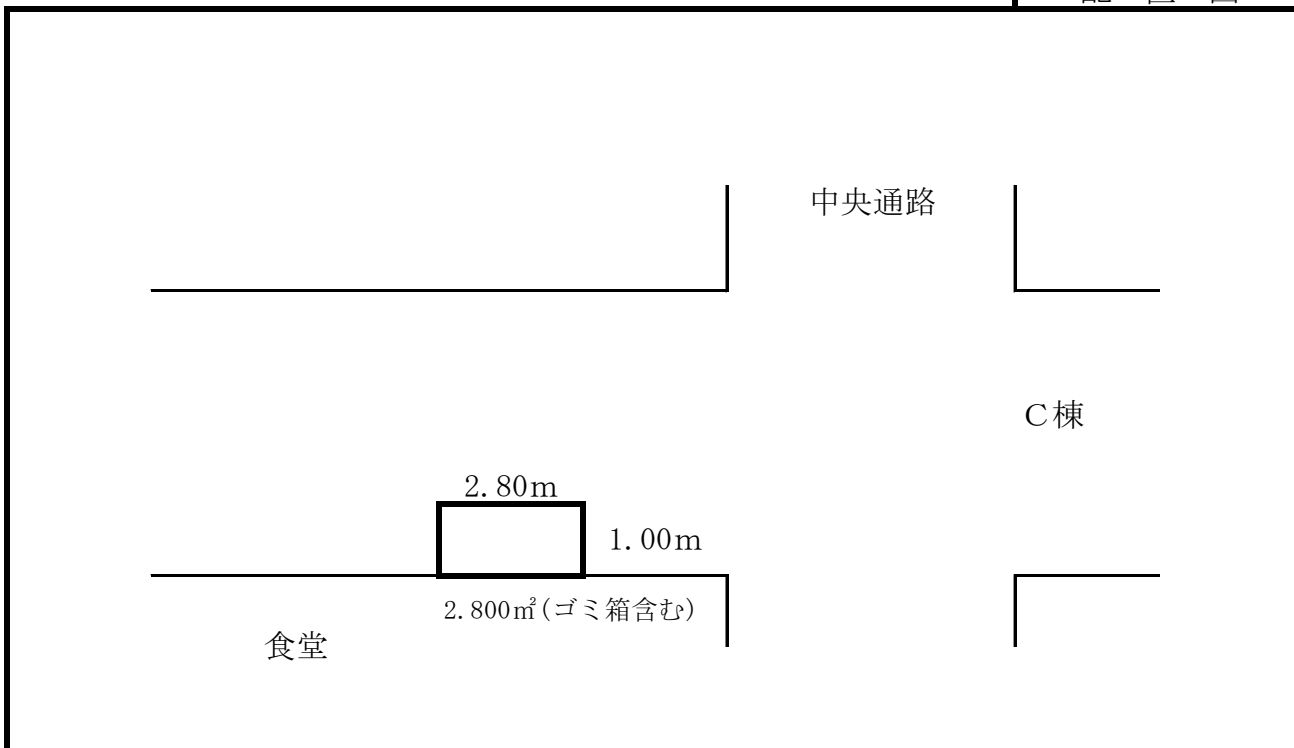

※ 案内図及び配置図は、物件概要を把握するための参考資料ですので、現地の状況については、必ずご自身で調査・確認の上、入札参加申請を行ってください。なお、案内図及び配置図と現地の現況が異なる場合は、現況が優先されます。

配 置 図

入札物件番号	1	(別紙2-8)	
入札件名	自動販売機設置場所の貸付け (神奈川県警察本部庁舎ほか73施設)		
施設名	永田独身寮	所在地	横浜市南区永田北1-7の31
設置台数	1台		

案 内 図

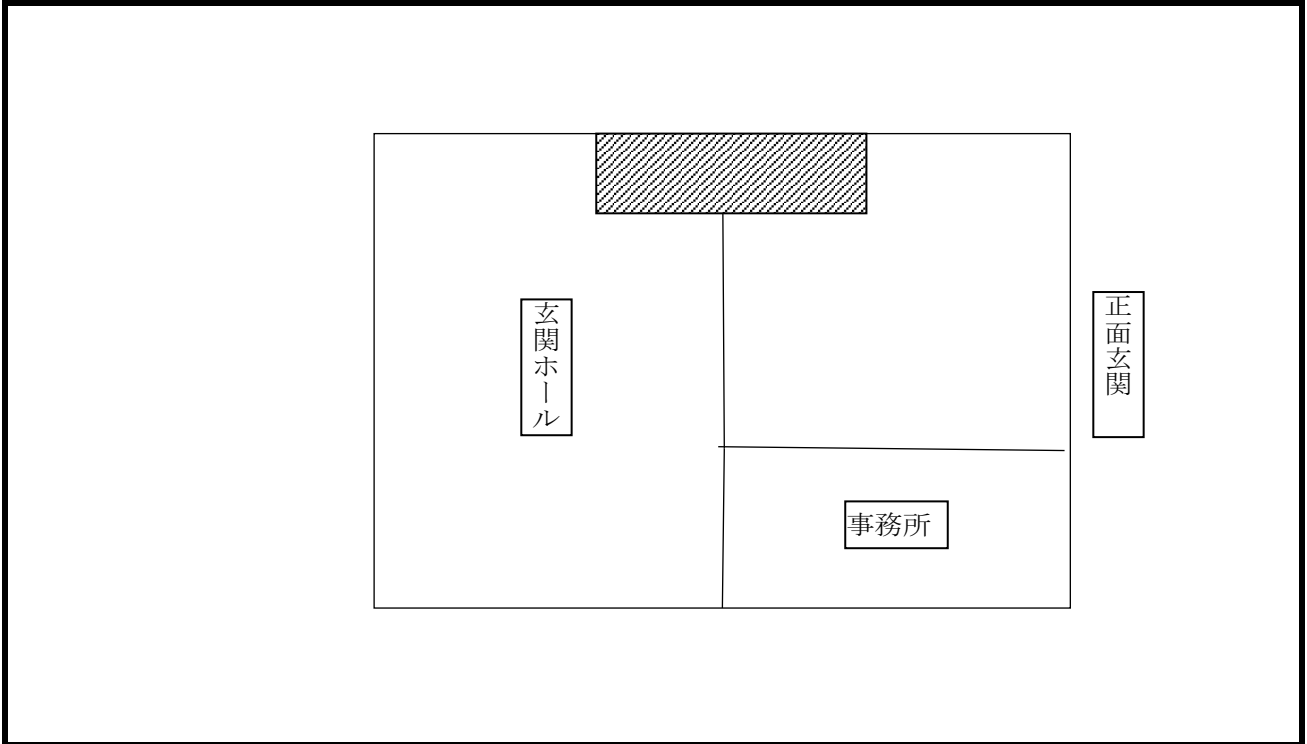

配 置 図

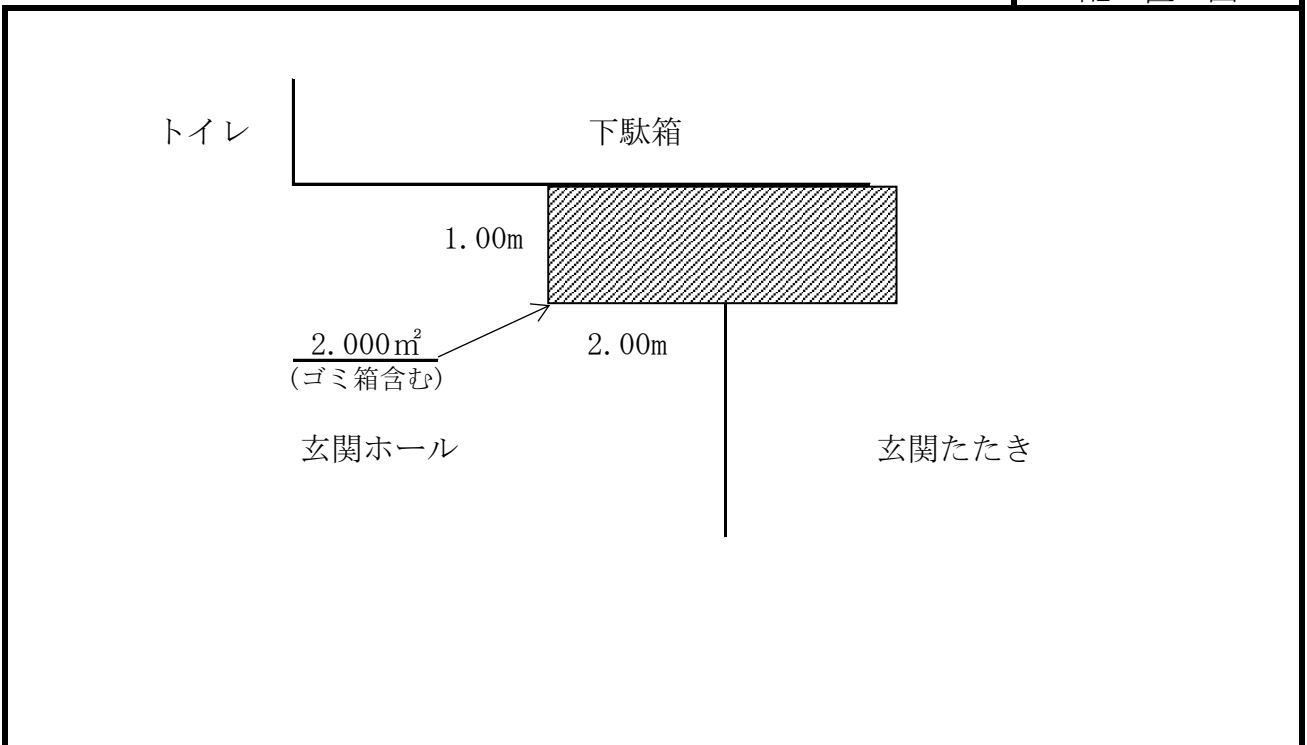

※ 案内図及び配置図は、物件概要を把握するための参考資料ですので、現地の状況については、必ずご自身で調査・確認の上、入札参加申請を行ってください。なお、案内図及び配置図と現地の現況が異なる場合は、現況が優先されます。

配 置 図

入札物件番号	1, 2	(別紙 2 - 9)	
入札件名	自動販売機設置場所の貸付け (神奈川県警察本部庁舎ほか73施設) ほか		
施設名	中村町分庁舎	所在地	横浜市南区中村町 3 - 191 の 3
設置台数	2 台		

案 内 図

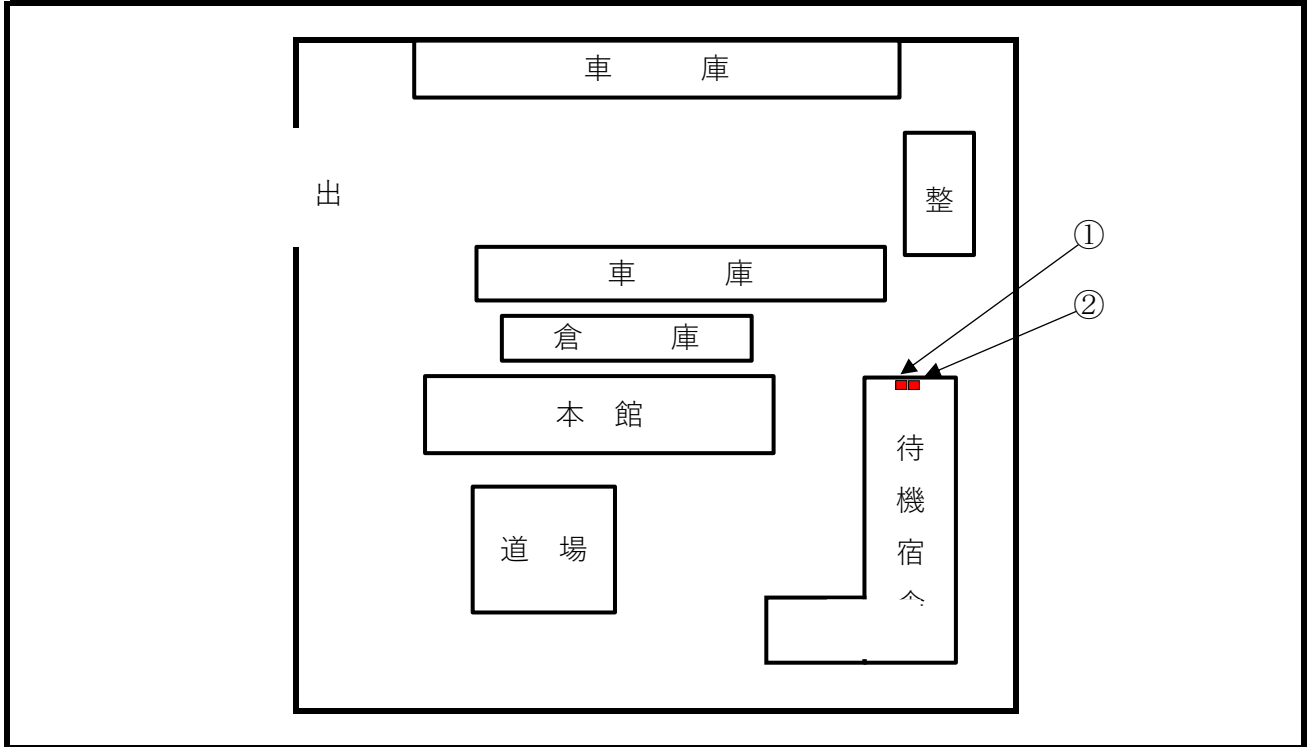

配 置 図

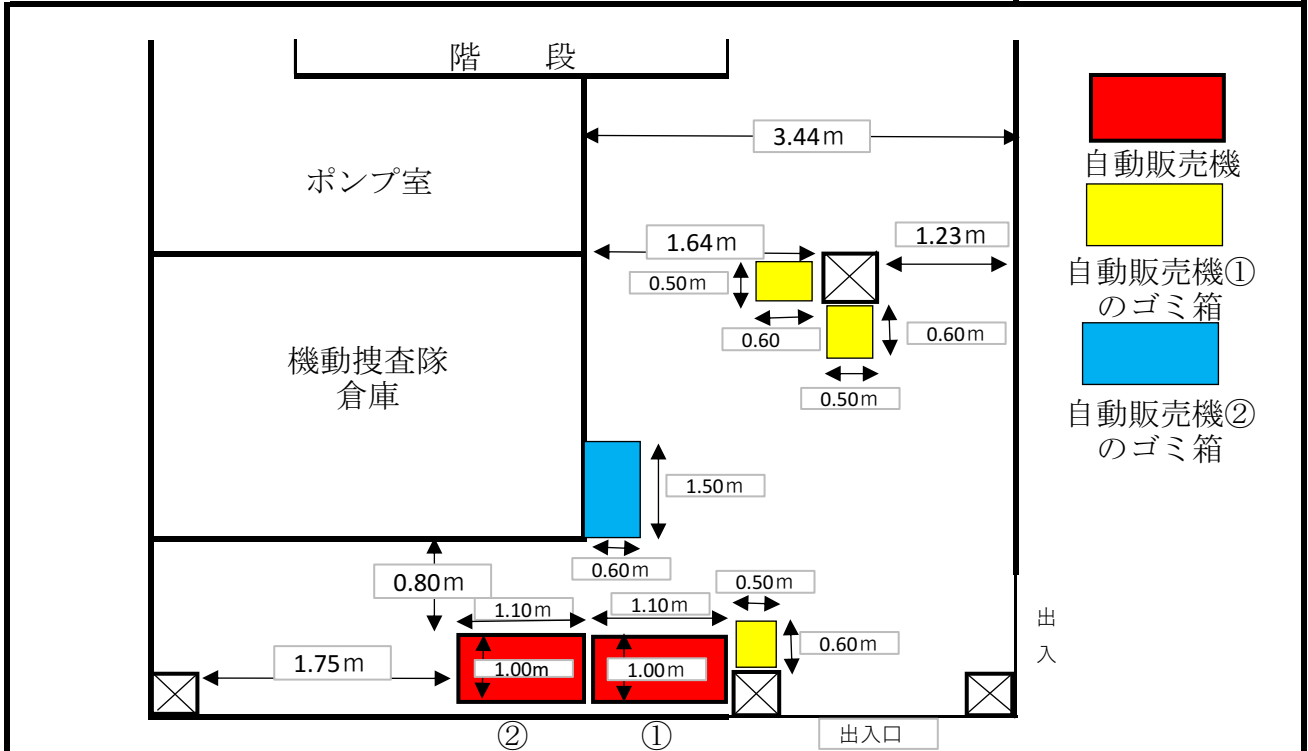

※ 案内図及び配置図は、物件概要を把握するための参考資料ですので、現地の状況については、必ずご自身で調査・確認の上、入札参加申請を行ってください。なお、案内図及び配置図と現地の現況が異なる場合は、現況が優先されます。

配 置 図

入札物件番号	1	(別紙2-10)	
入札件名	自動販売機設置場所の貸付け (神奈川県警察本部庁舎ほか73施設)		
施設名	加賀町分庁舎科学捜査研究所	所在地	横浜市中区山下町155の1
設置台数	1台		

案 内 図

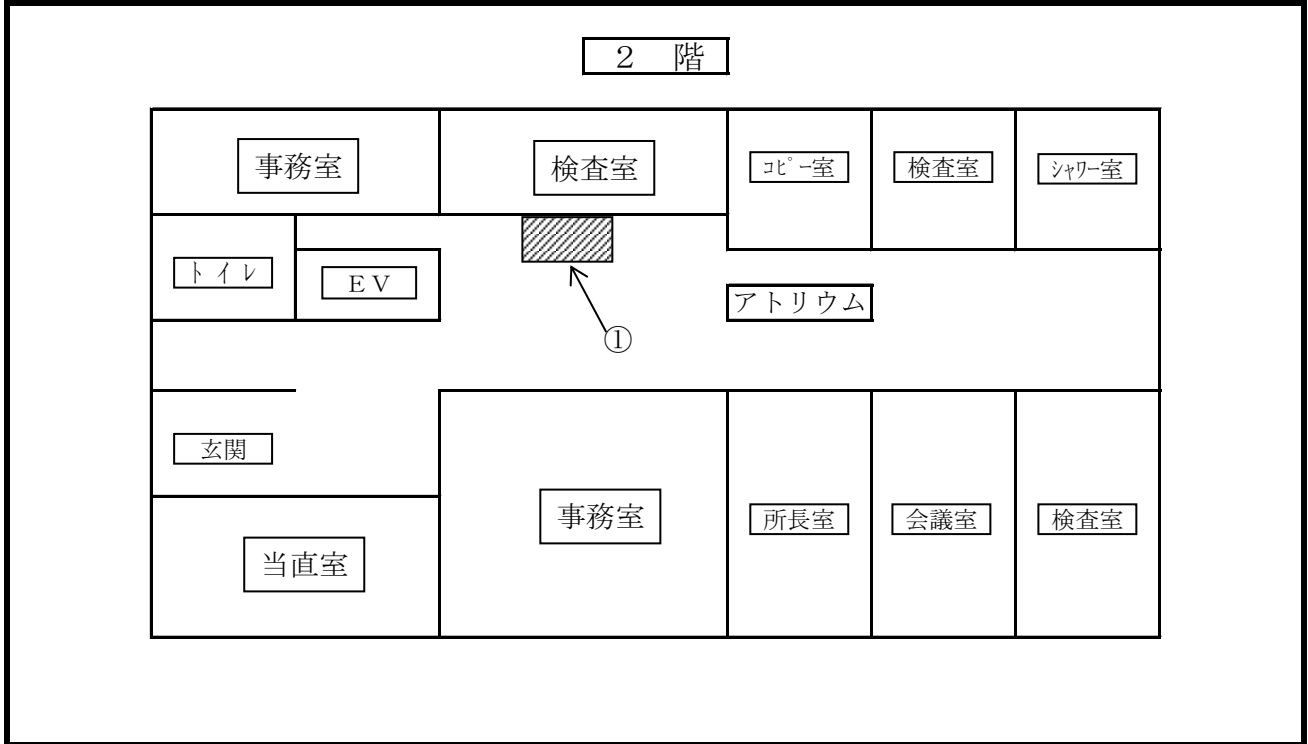

配 置 図

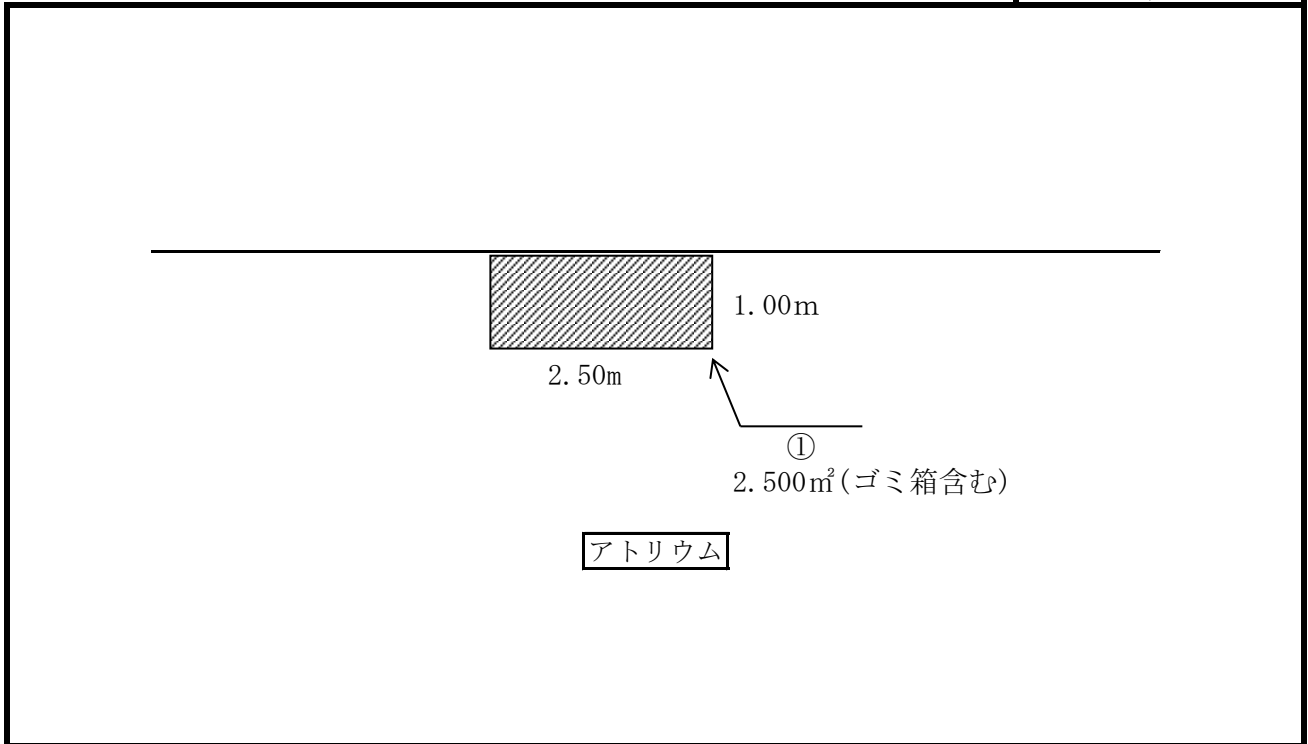

※ 案内図及び配置図は、物件概要を把握するための参考資料ですので、現地の状況については、必ずご自身で調査・確認の上、入札参加申請を行ってください。なお、案内図及び配置図と現地の現況が異なる場合は、現況が優先されます。

配 置 図

入札物件番号	1, 2	(別紙 2 - 11)	
入札件名	自動販売機設置場所の貸付け (神奈川県警察本部庁舎ほか73施設) ほか		
施設名	第一交通機動隊	所在地	横浜市南区睦町 2 - 199
設置台数	2 台		

案 内 図

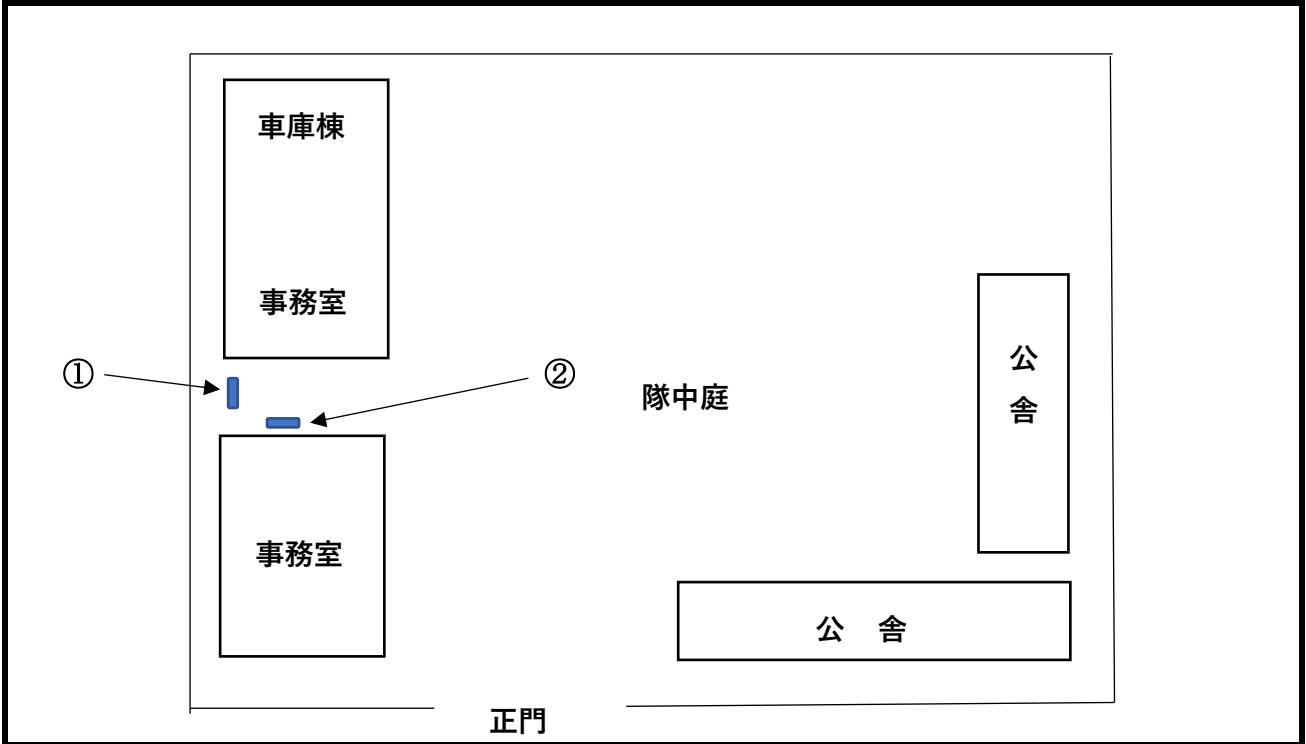

配 置 図

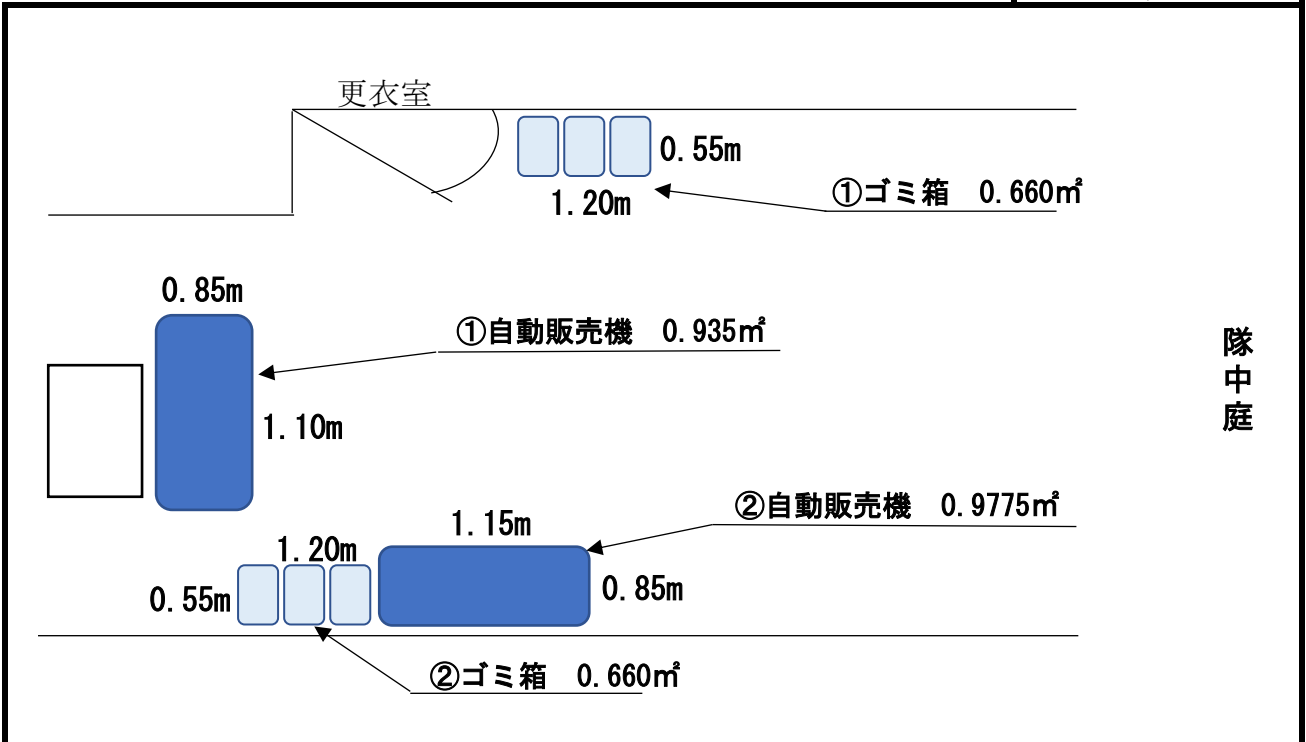

※ 案内図及び配置図は、物件概要を把握するための参考資料ですので、現地の状況については、必ずご自身で調査・確認の上、入札参加申請を行ってください。なお、案内図及び配置図と現地の現況が異なる場合は、現況が優先されます。

配 置 図

入札物件番号	1	(別紙 2 - 12)	
入札件名	自動販売機設置場所の貸付け (神奈川県警察本部庁舎ほか73施設)		
施設名	横須賀合同庁舎	所在地	横須賀市長坂 1 - 4 の 4
設置台数	1 台		

案 内 図

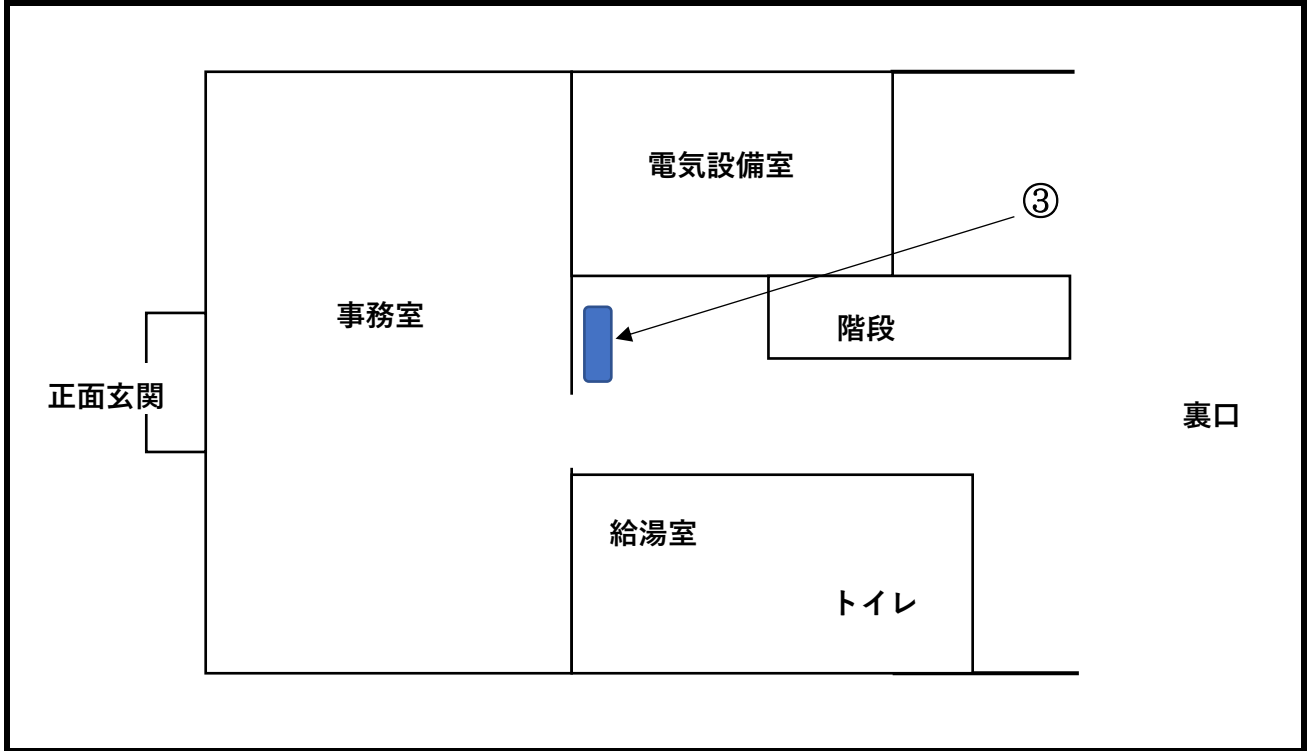

配 置 図

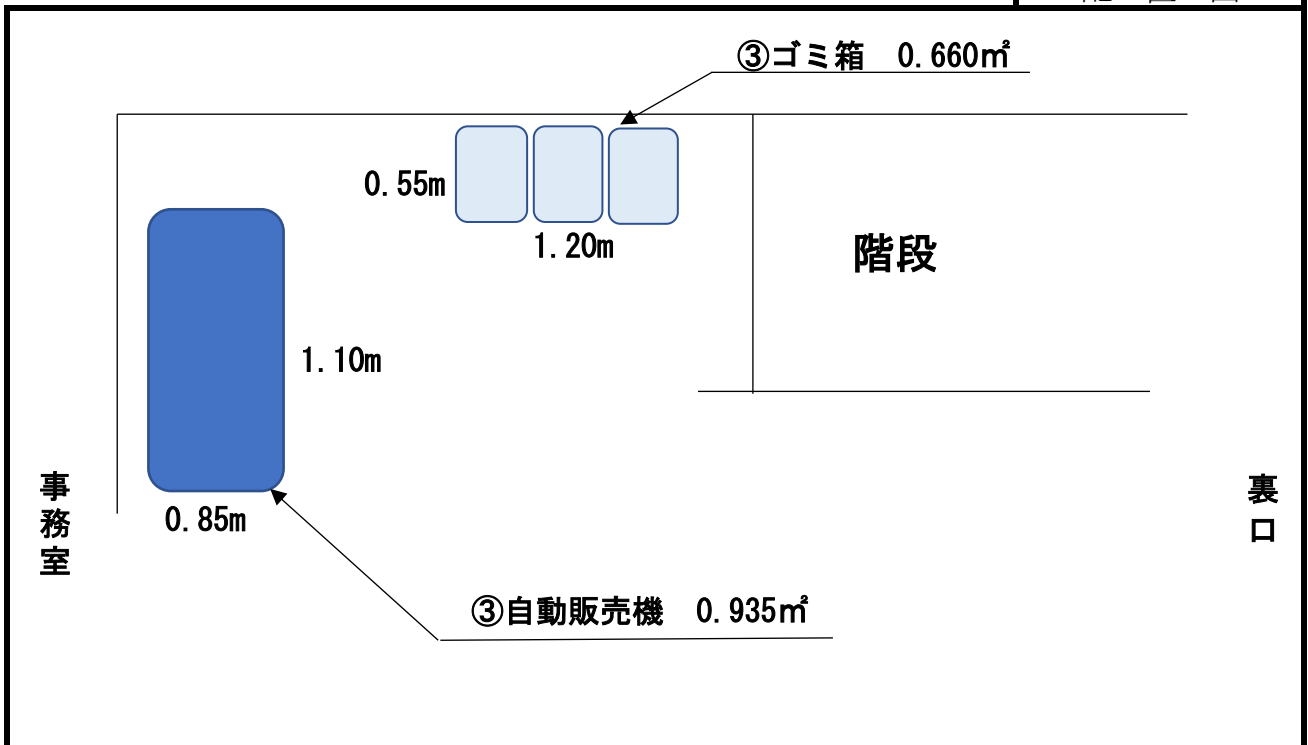

※ 案内図及び配置図は、物件概要を把握するための参考資料ですので、現地の状況については、必ずご自身で調査・確認の上、入札参加申請を行ってください。なお、案内図及び配置図と現地の現況が異なる場合は、現況が優先されます。

配 置 図

入札物件番号	1, 2	(別紙2-13)	
入札件名	自動販売機設置場所の貸付け（神奈川県警察本部庁舎ほか73施設）ほか		
施設名	第二交通機動隊	所在地	厚木市酒井2201の3
設置台数	2 台		

案 内 図

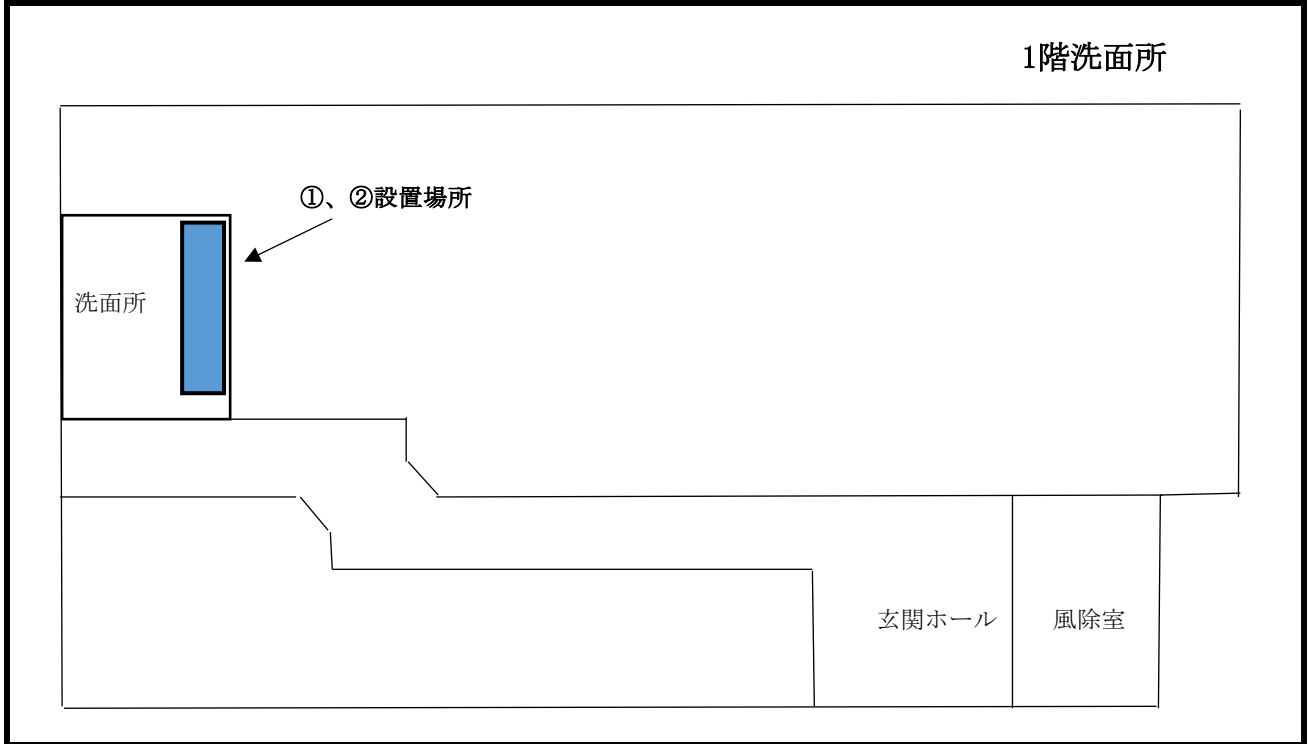

配 置 図

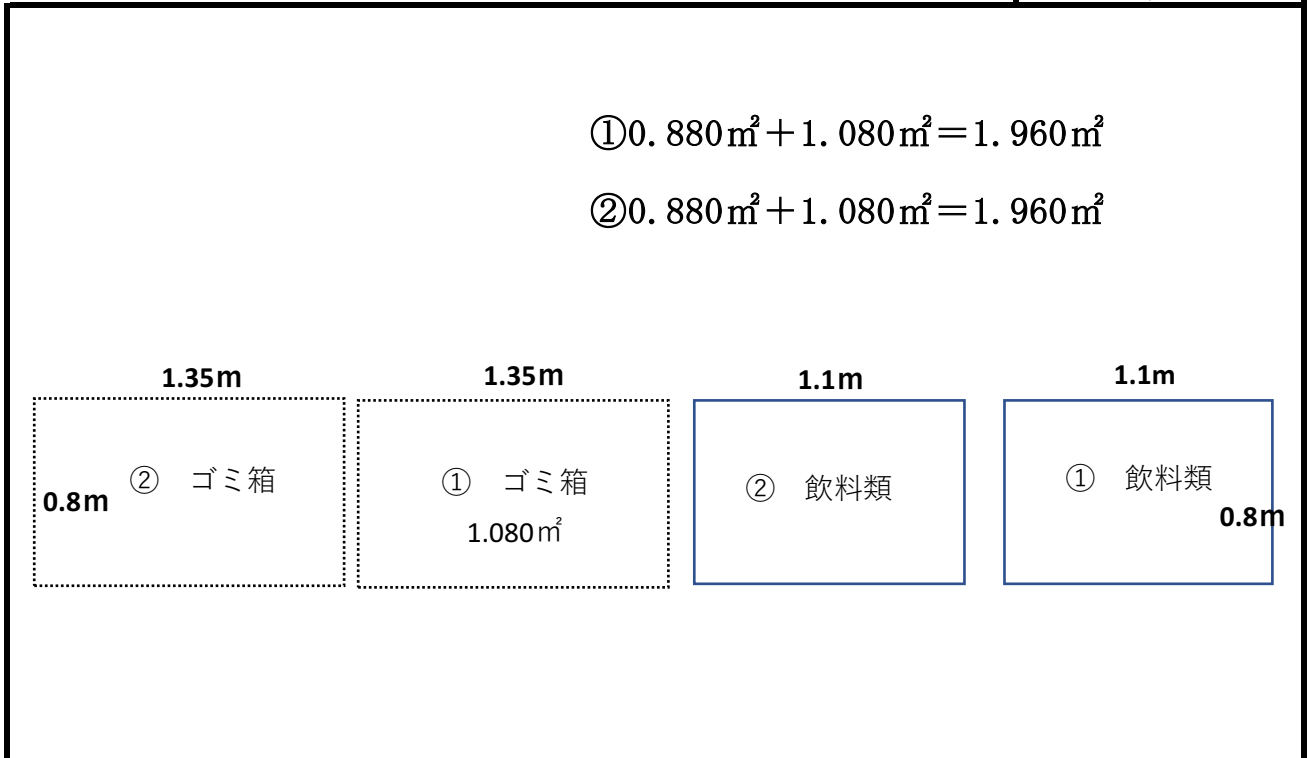

※ 案内図及び配置図は、物件概要を把握するための参考資料ですので、現地の状況については、必ずご自身で調査・確認の上、入札参加申請を行ってください。なお、案内図及び配置図と現地の現況が異なる場合は、現況が優先されます。

配 置 図

入札物件番号	1	(別紙2-14)	
入札件名	自動販売機設置場所の貸付け (神奈川県警察本部庁舎ほか73施設)		
施設名	第二交通機動隊相模原分駐所	所在地	相模原市南区大野台1-3の2
設置台数	1台		

案 内 図

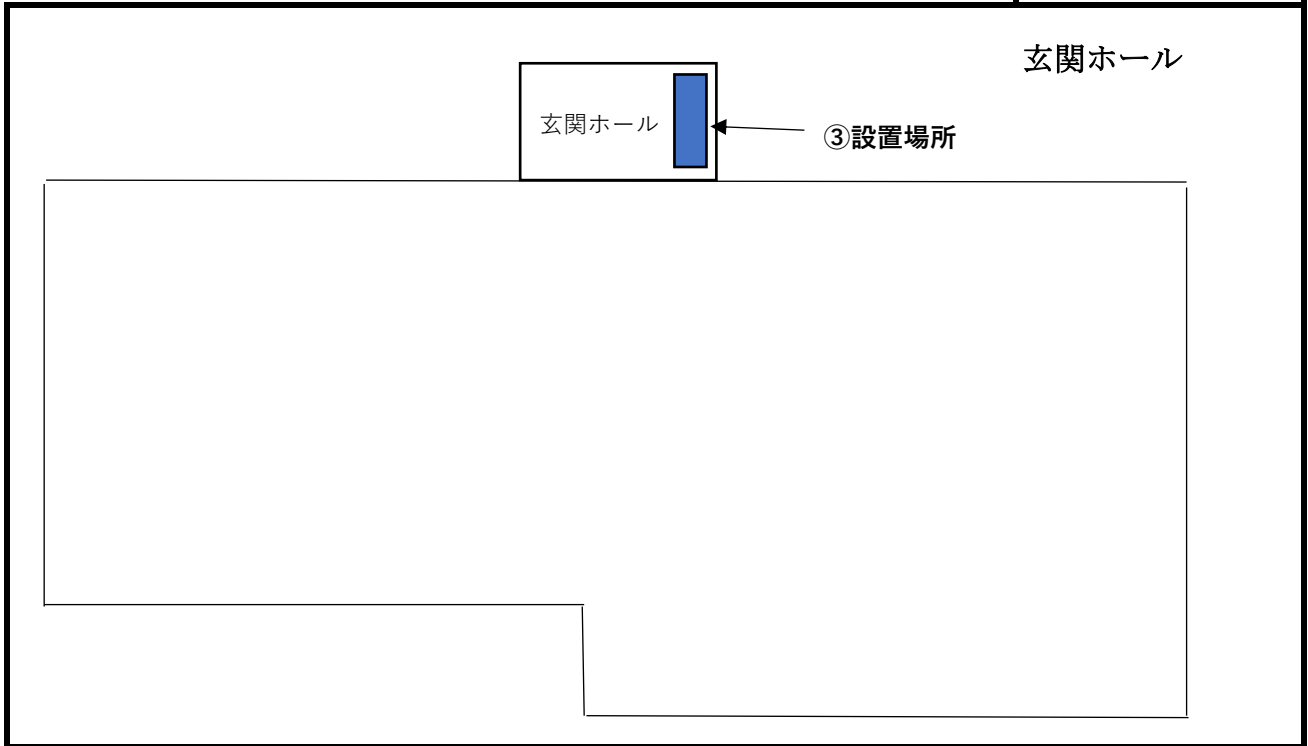

配 置 図

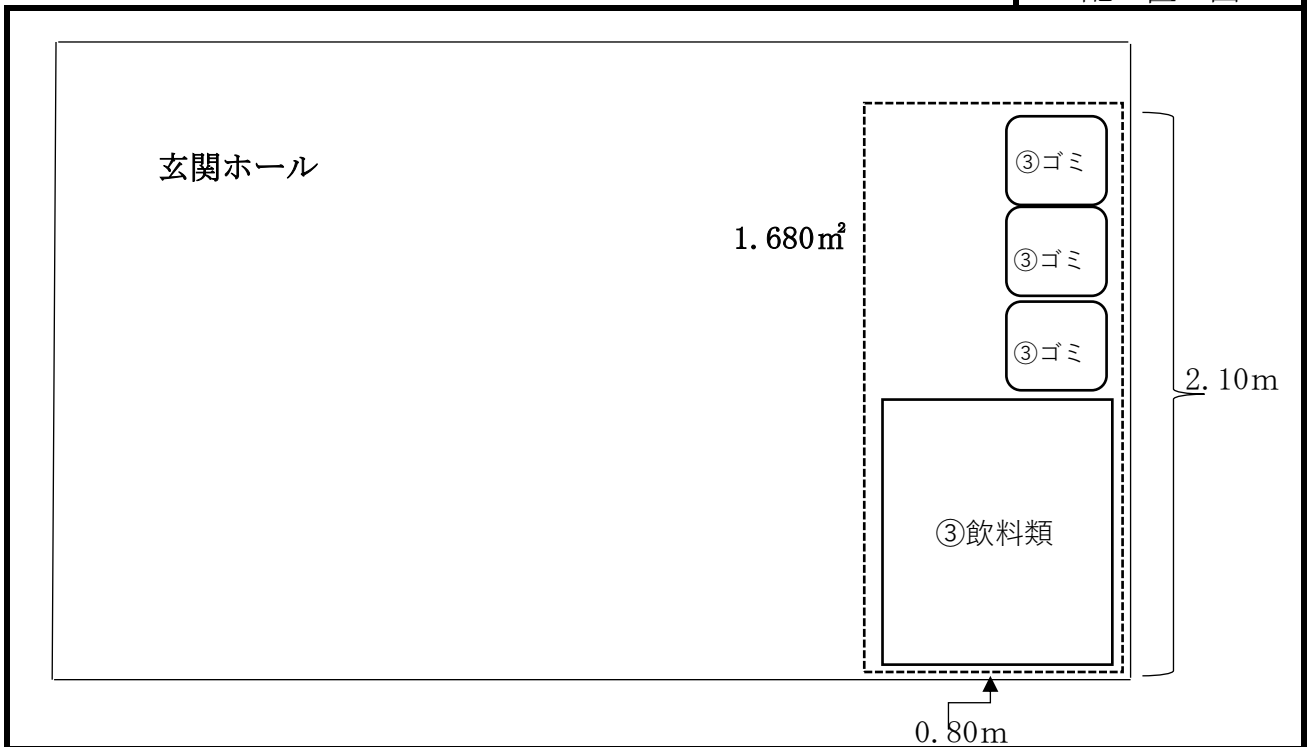

※ 案内図及び配置図は、物件概要を把握するための参考資料ですので、現地の状況については、必ずご自身で調査・確認の上、入札参加申請を行ってください。なお、案内図及び配置図と現地の現況が異なる場合は、現況が優先されます。

配 置 図

入札物件番号	1	(別紙 2 - 15)	
入札件名	自動販売機設置場所の貸付け (神奈川県警察本部庁舎ほか73施設)		
施設名	第二交通機動隊茅ヶ崎分駐所	所在地	茅ヶ崎市南湖 4 - 22の43
設置台数	1 台		

案 内 図

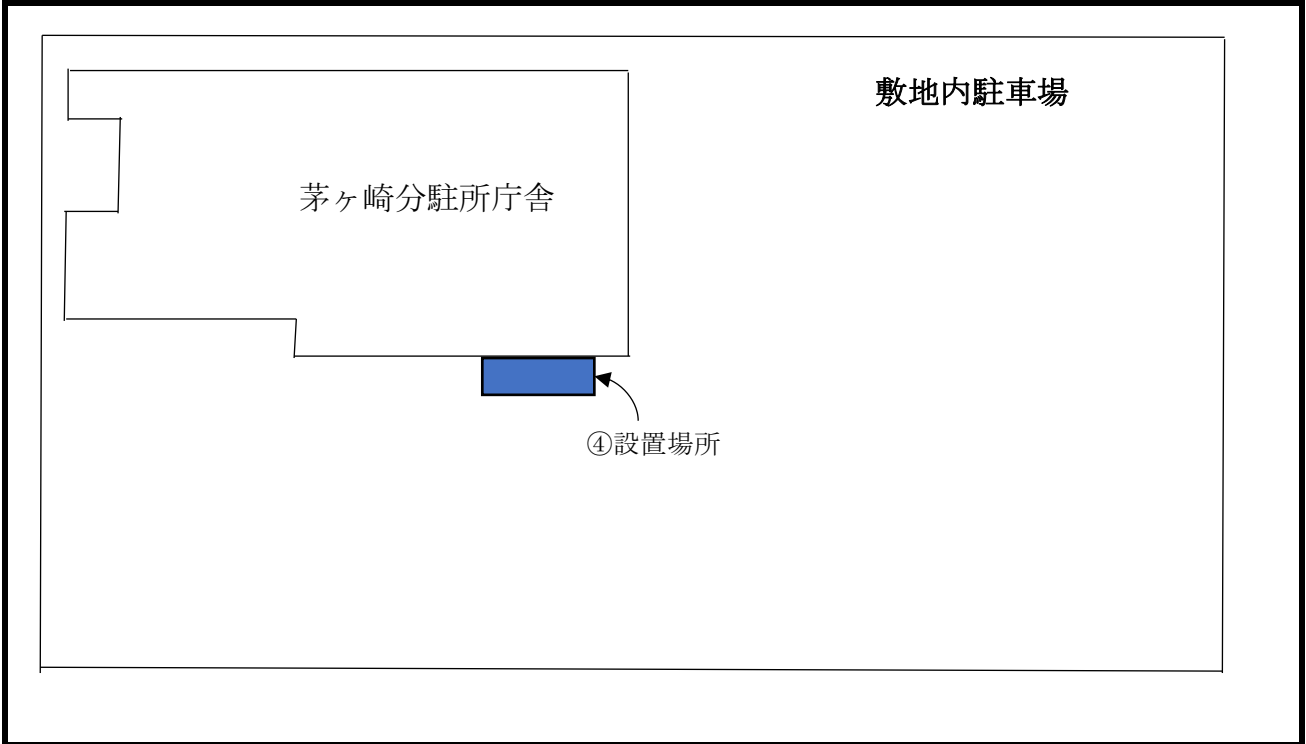

配 置 図

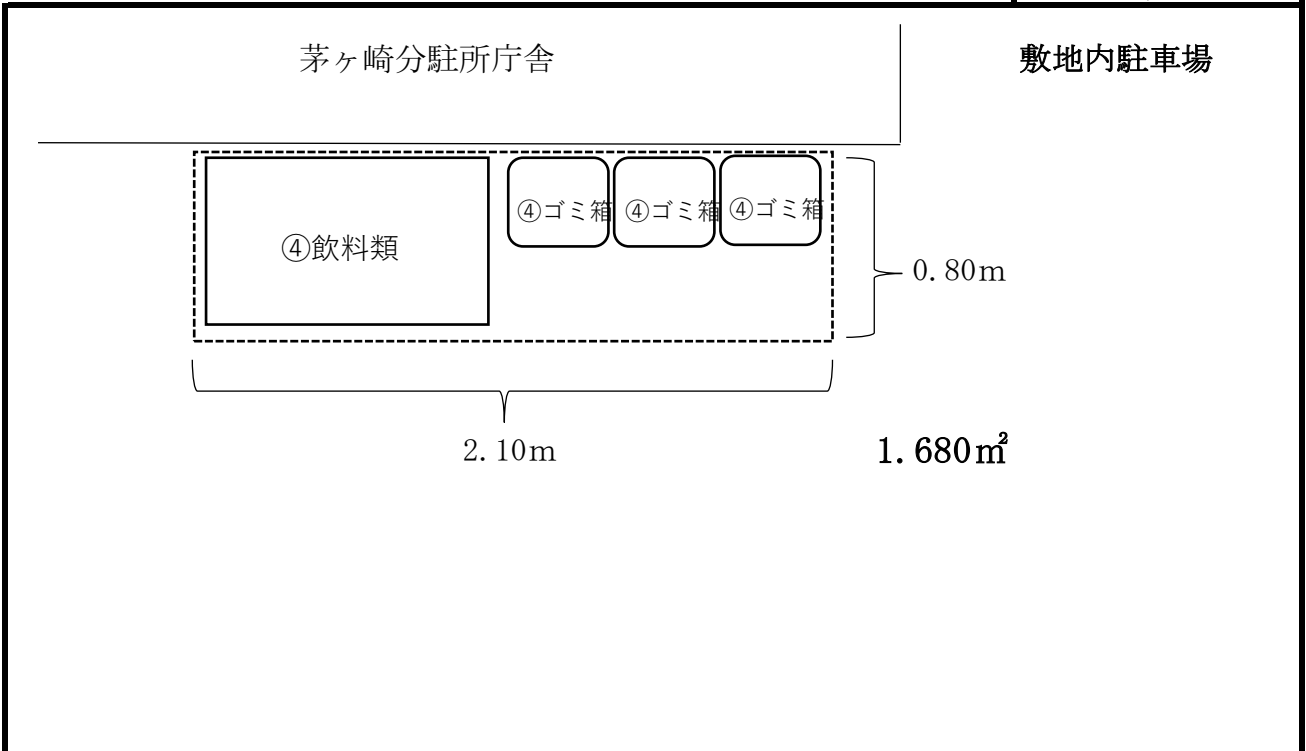

※ 案内図及び配置図は、物件概要を把握するための参考資料ですので、現地の状況については、必ずご自身で調査・確認の上、入札参加申請を行ってください。なお、案内図及び配置図と現地の現況が異なる場合は、現況が優先されます。

配 置 図

入札物件番号	1	(別紙2-16)	
入札件名	自動販売機設置場所の貸付け(神奈川県警察本部庁舎ほか73施設)		
施設名	運転免許センター	所在地	横浜市旭区中尾1-1の1
設置台数	1台		

案 内 図

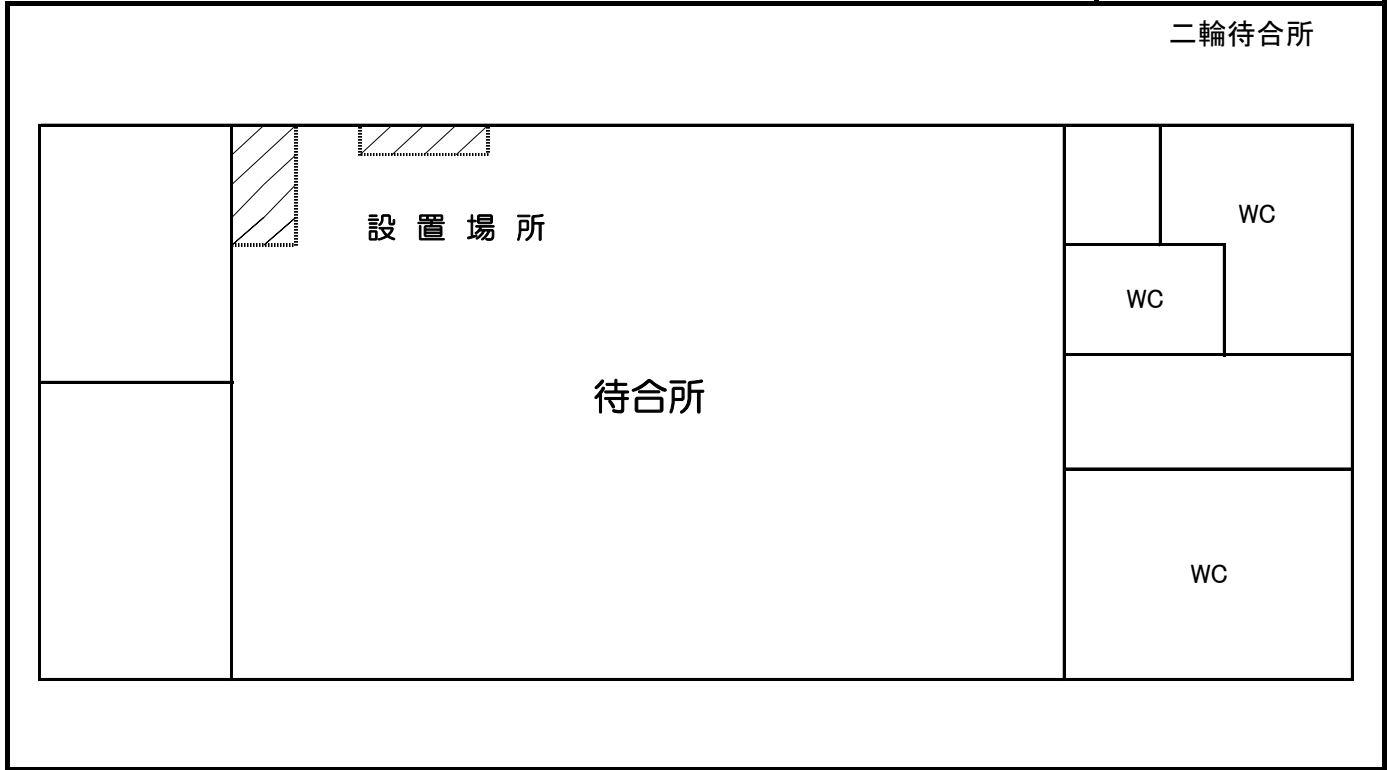

配 置 図

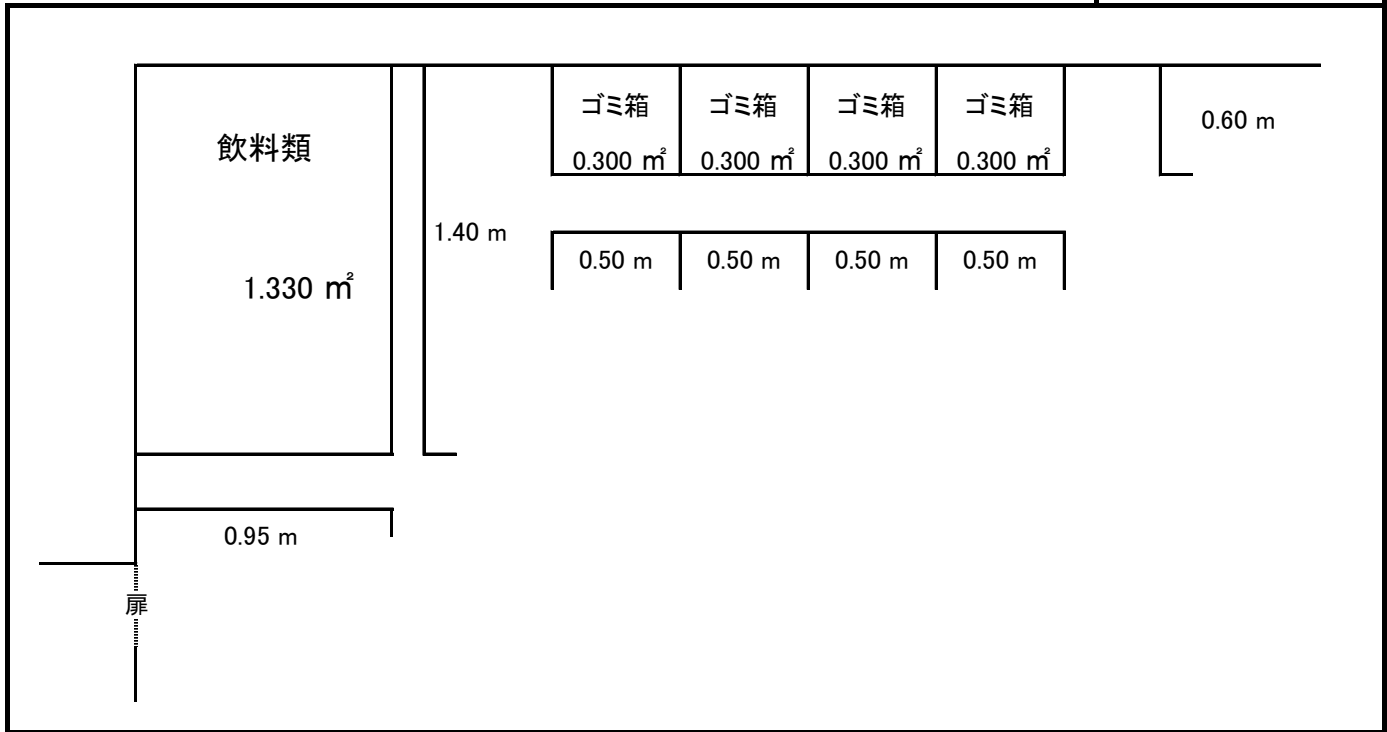

※ 案内図及び配置図は、物件概要を把握するための参考資料ですので、現地の状況については、必ずご自身で調査・確認の上、入札参加申請を行ってください。

なお、案内図及び配置図と現地の現況が異なる場合は、現況が優先されます。

配 置 図

入札物件番号	1	(別紙2-17)	
入札件名	自動販売機設置場所の貸付け (神奈川県警察本部庁舎ほか73施設)		
施設名	第一機動隊	所在地	横浜市金沢区富岡東2-6の2
設置台数	1台		

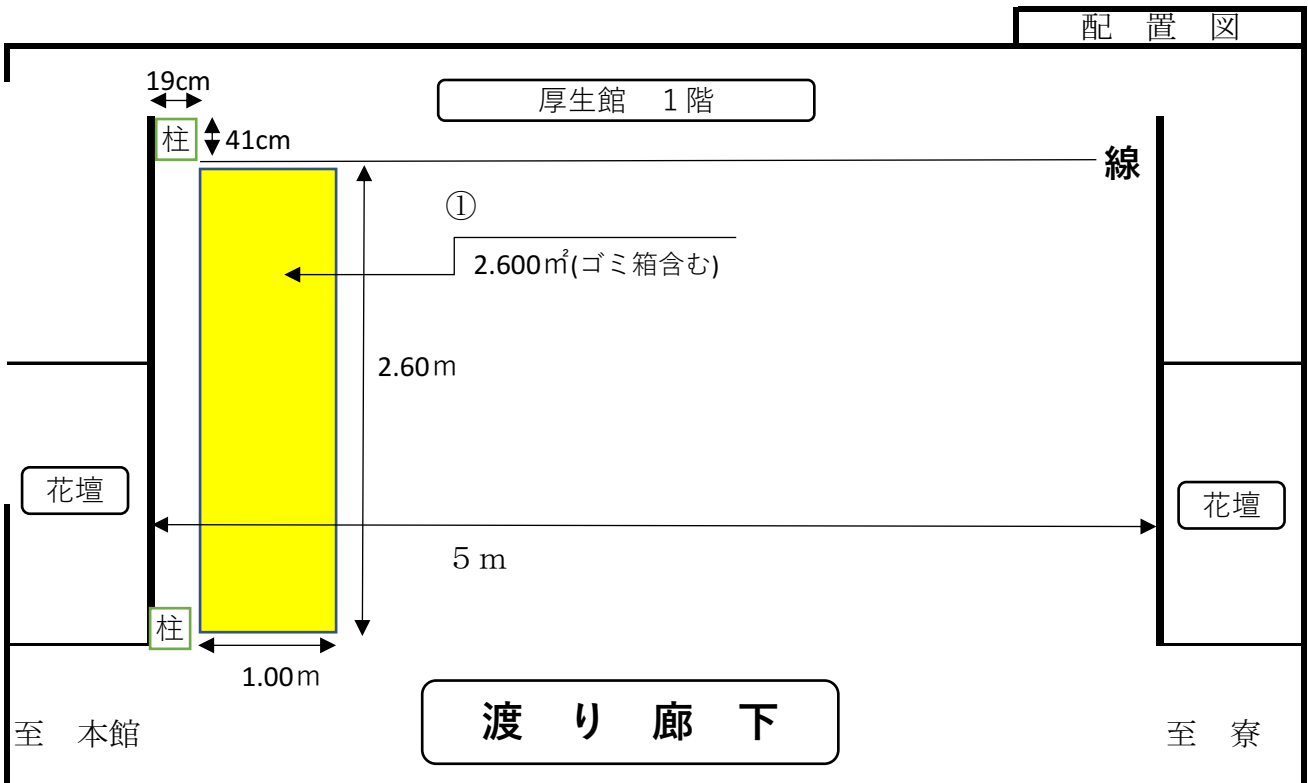
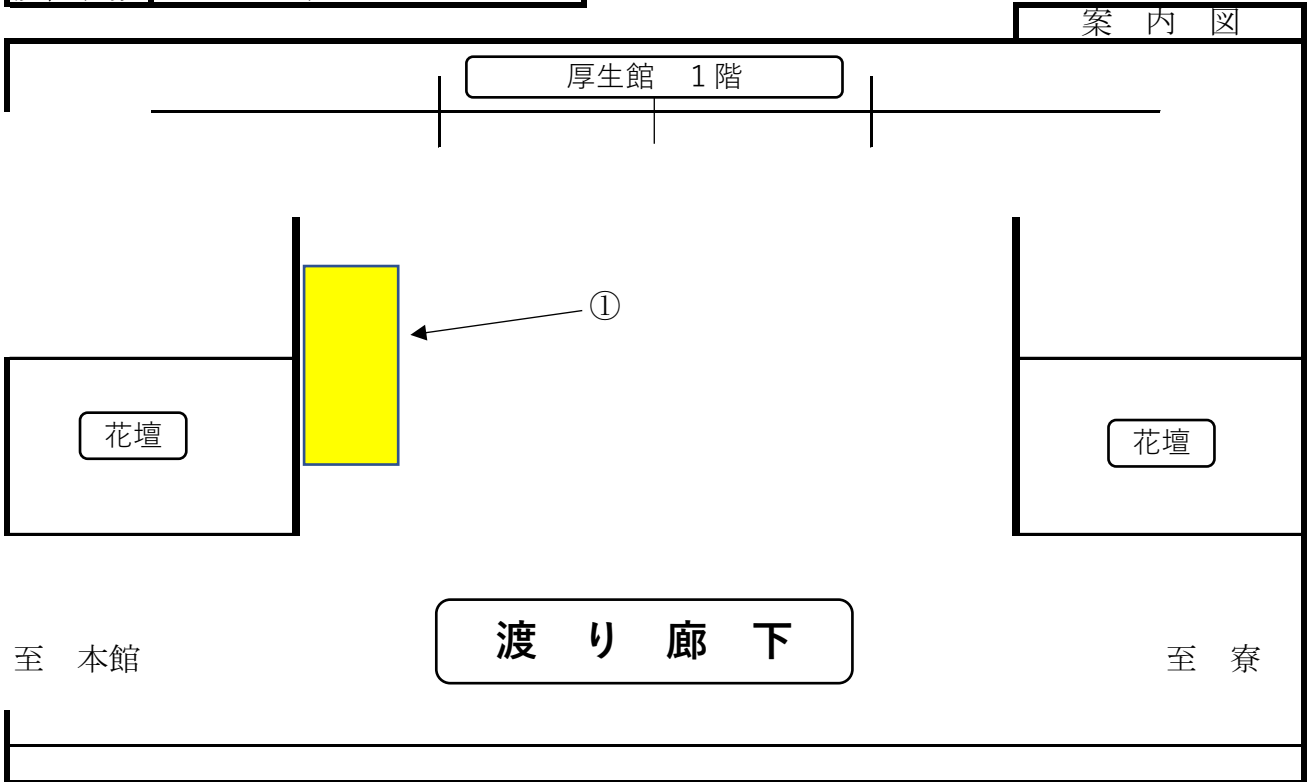

※ 案内図及び配置図は、物件概要を把握するための参考資料ですので、現地の状況については、必ずご自身で調査・確認の上、入札参加申請を行ってください。なお、案内図及び配置図と現地の現況が異なる場合は、現況が優先されます。

配 置 図

入札物件番号	1, 2, 4	(別紙2-18)	
入札件名	自動販売機設置場所の貸付け (神奈川県警察本部庁舎ほか73施設) ほか		
施設名	第二機動隊	所在地	川崎市中原区木月4-37の1
設置台数	3台		

案 内 図

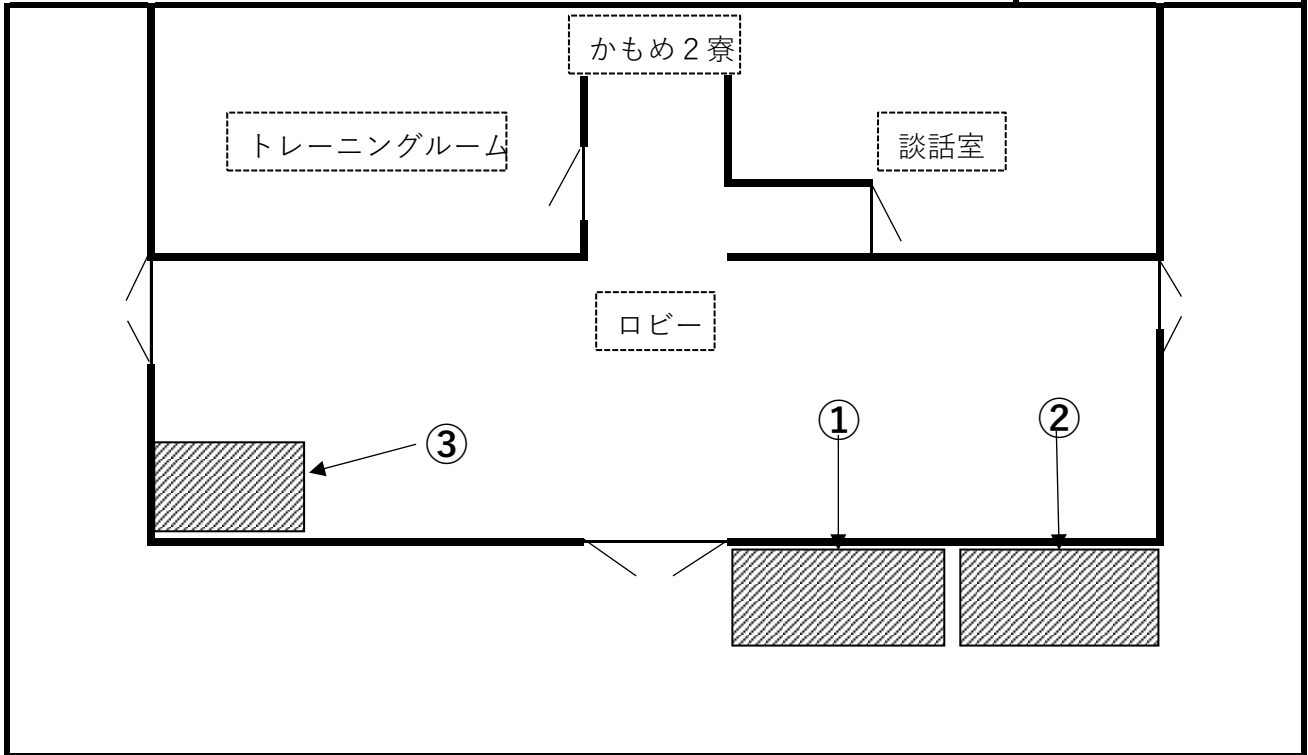

配 置 図

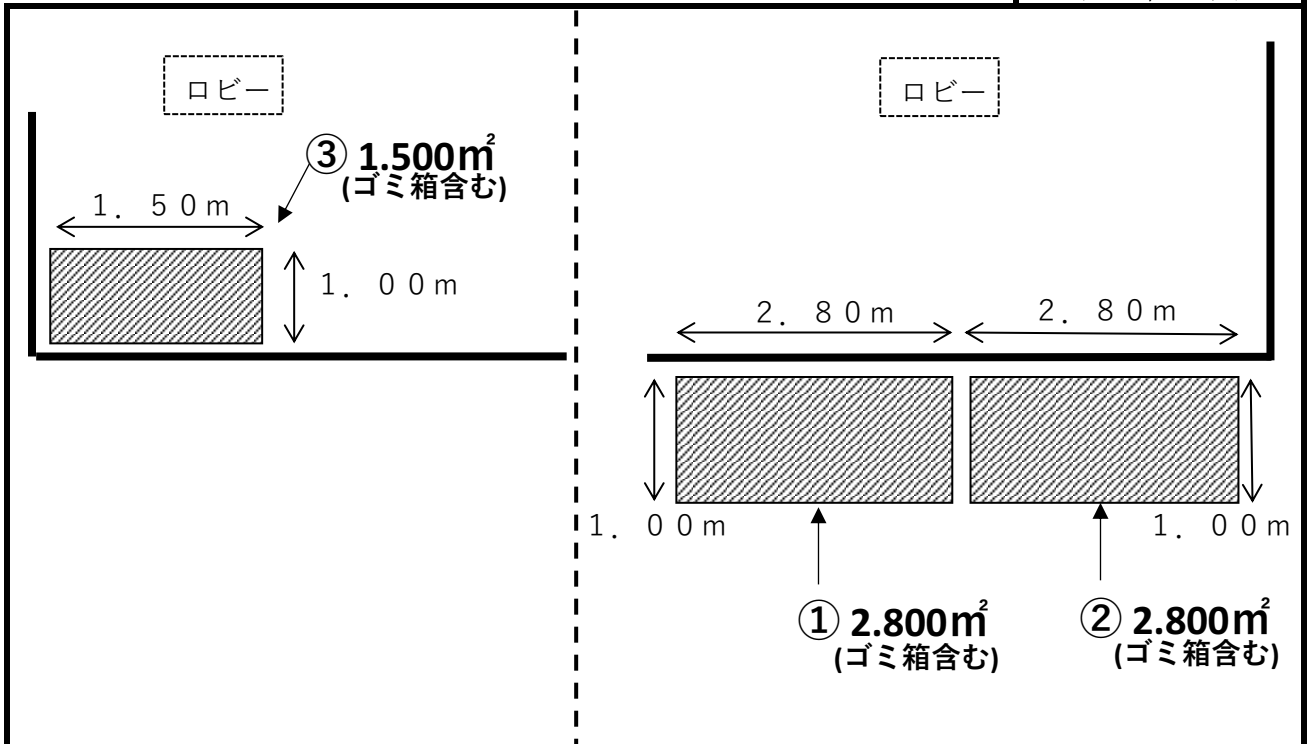

※ 案内図及び配置図は、物件概要を把握するための参考資料ですので、現地の状況については、必ずご自身で調査・確認の上、入札参加申請を行ってください。なお、案内図及び配置図と現地の現況が異なる場合は、現況が優先されます。

入札物件番号 1

(別紙2-19)

入札件名 自動販売機設置場所の貸付け (神奈川県警察本部庁舎ほか73施設)

施設名 警察学校由野台分校 所在地 相模原市中央区由野台3-1の2

設置台数 1台

案内図

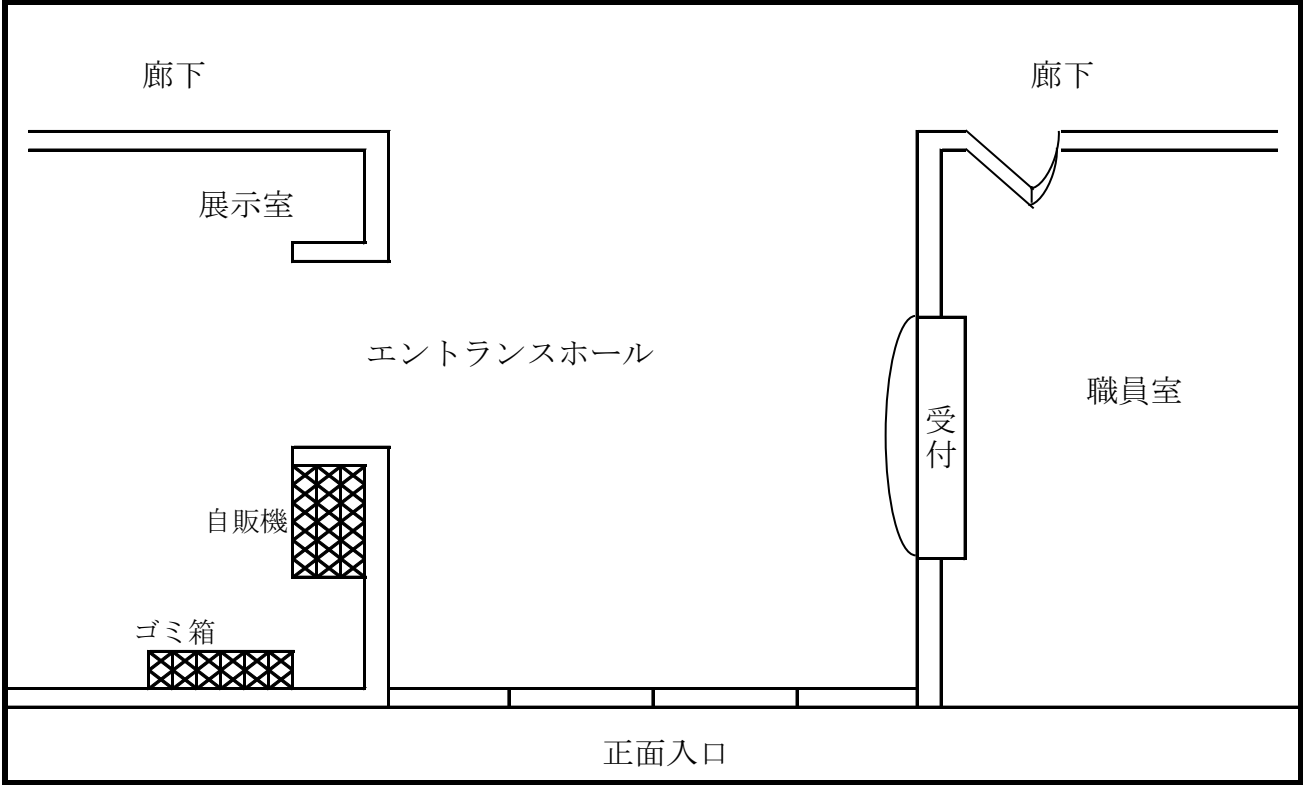

配置図

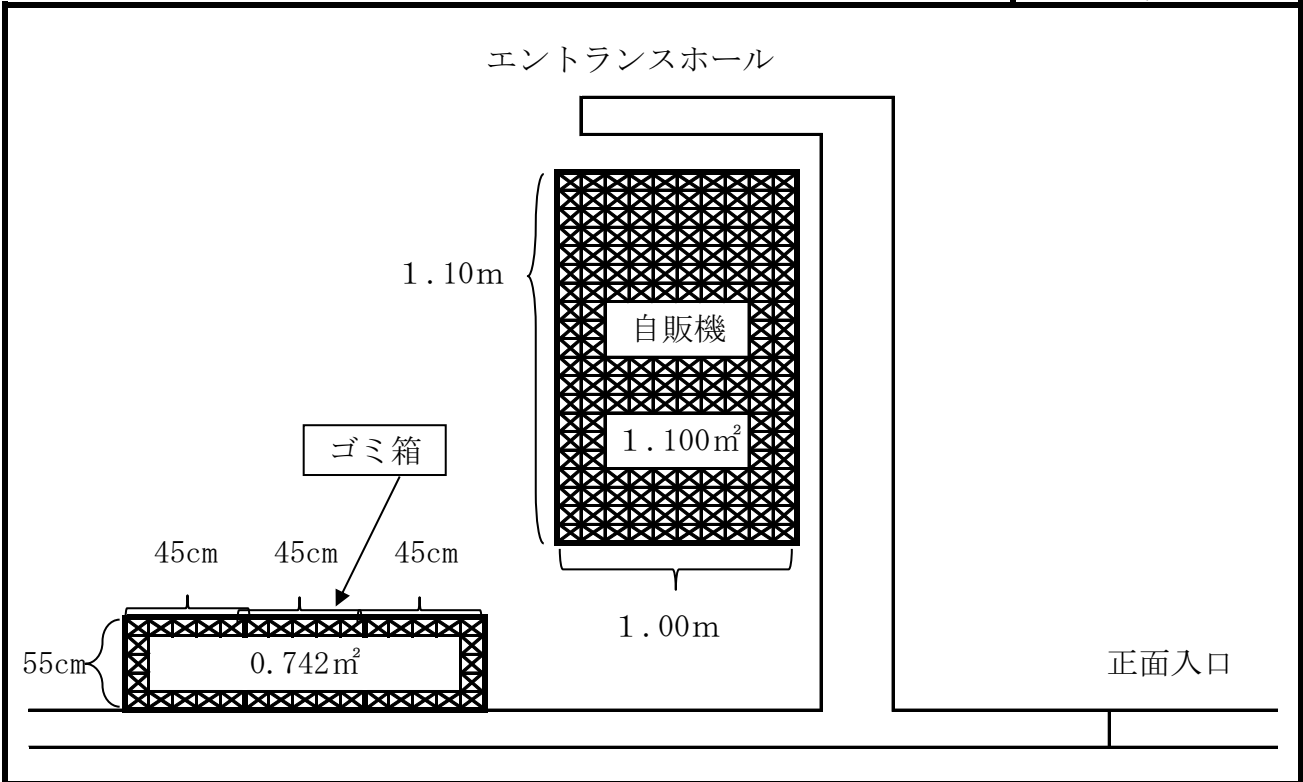

※ 案内図及び配置図は、物件概要を把握するための参考資料ですので、現地の状況については、必ずご自身で調査・確認の上、入札参加申請を行ってください。なお、案内図及び配置図と現地の現況が異なる場合は、現況が優先されます。

配 置 図

入札物件番号	1, 3	(別紙 2 - 20)	
入札件名	自動販売機設置場所の貸付け (神奈川県警察本部庁舎ほか73施設) ほか		
施設名	加賀町警察署	所在地	横浜市中区山下町203
設置台数	2 台		

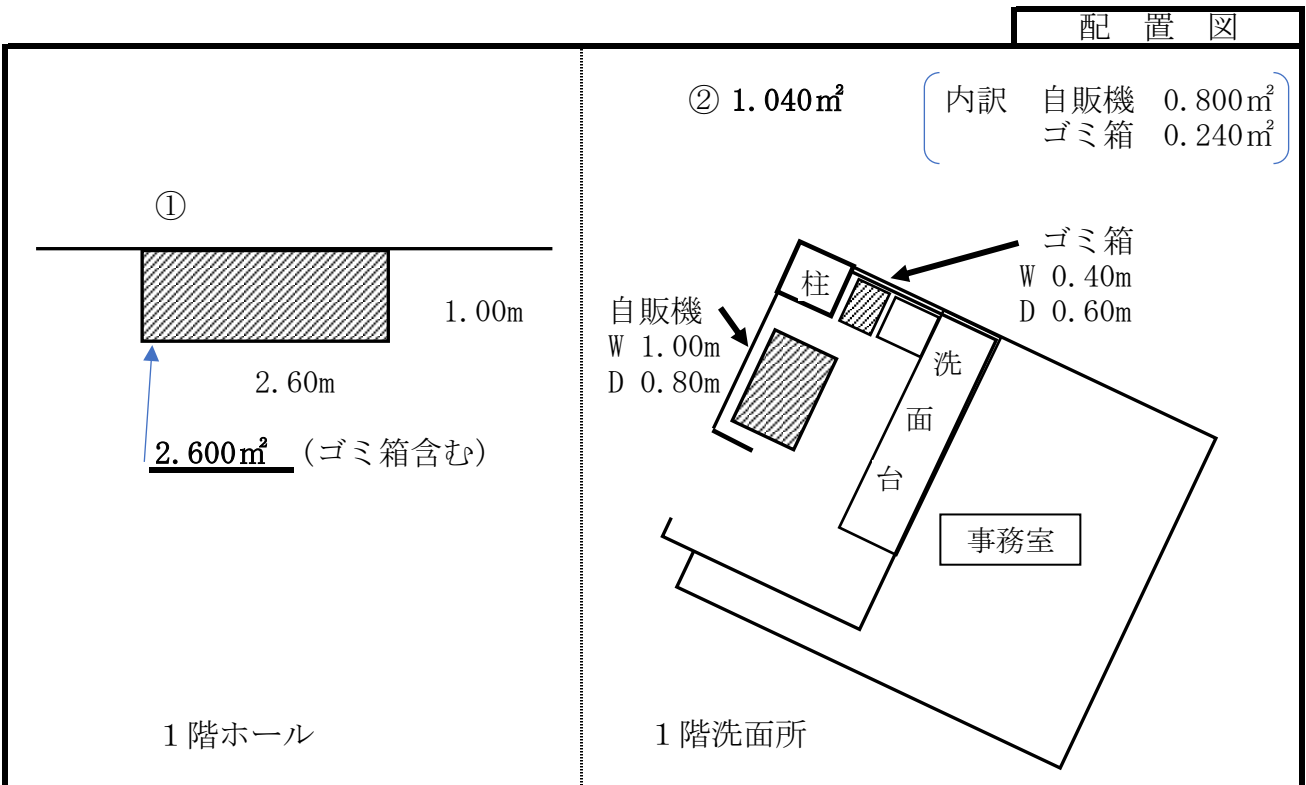
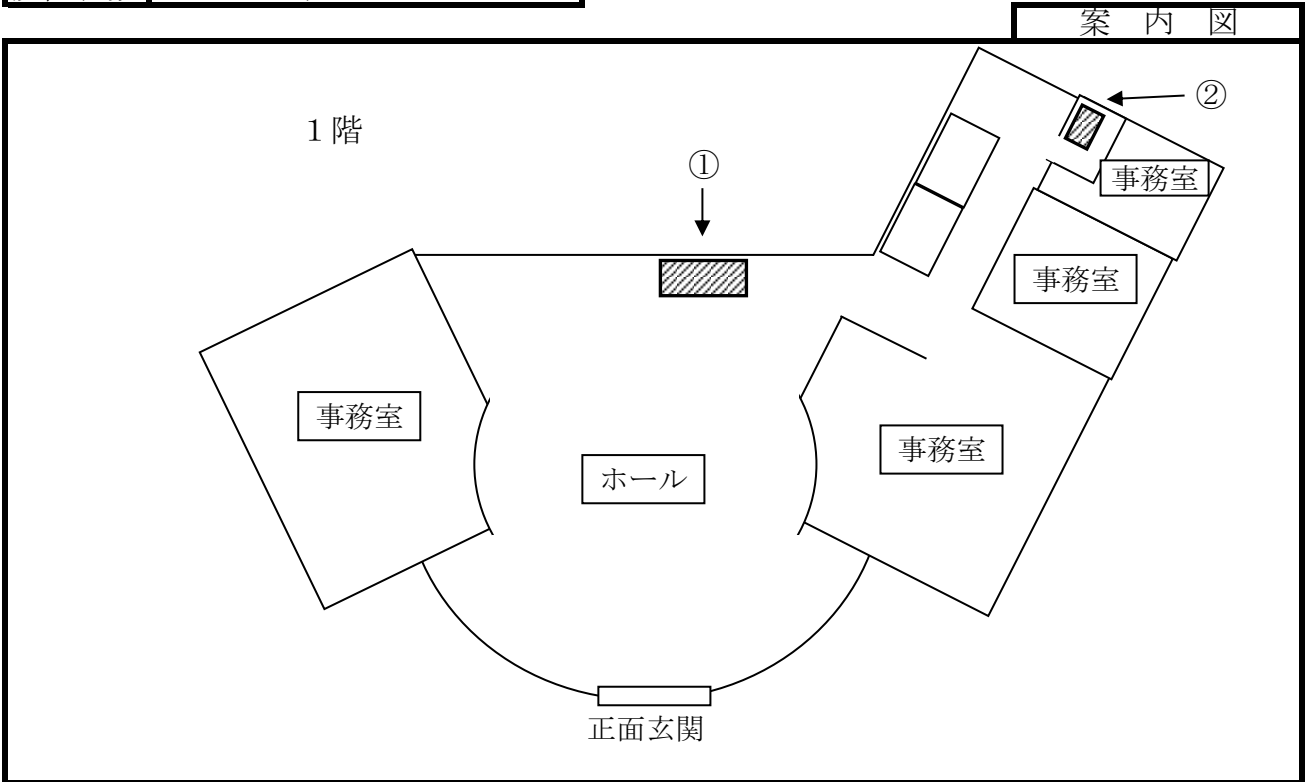

※ 案内図及び配置図は、物件概要を把握するための参考資料ですので、現地の状況については、必ずご自身で調査・確認の上、入札参加申請を行ってください。なお、案内図及び配置図と現地の現況が異なる場合は、現況が優先されます。

配 置 図

入札物件番号	2	(別紙2-20)	
入札件名	自動販売機設置場所の貸付け (神奈川県警察本部庁舎ほか55施設)		
施設名	加賀町警察署	所在地	横浜市中区山下町203
設置台数	1台		

案 内 図

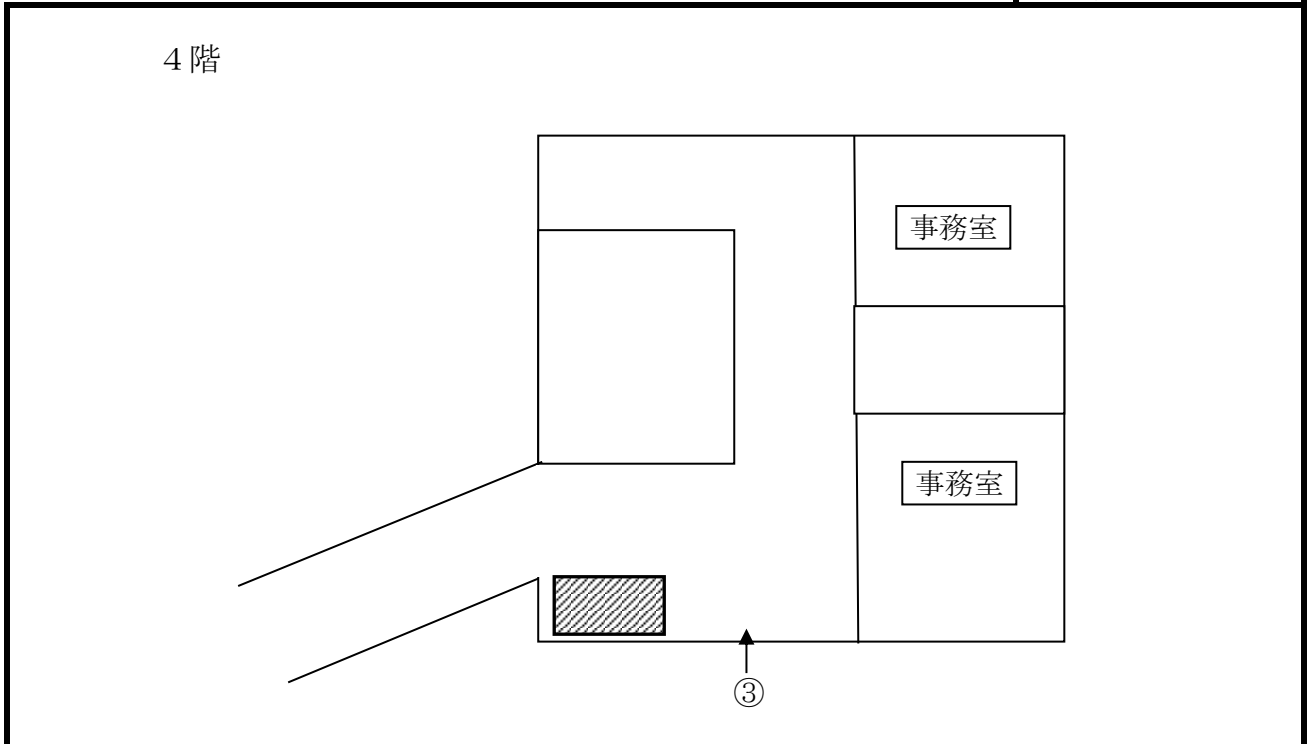

配 置 図

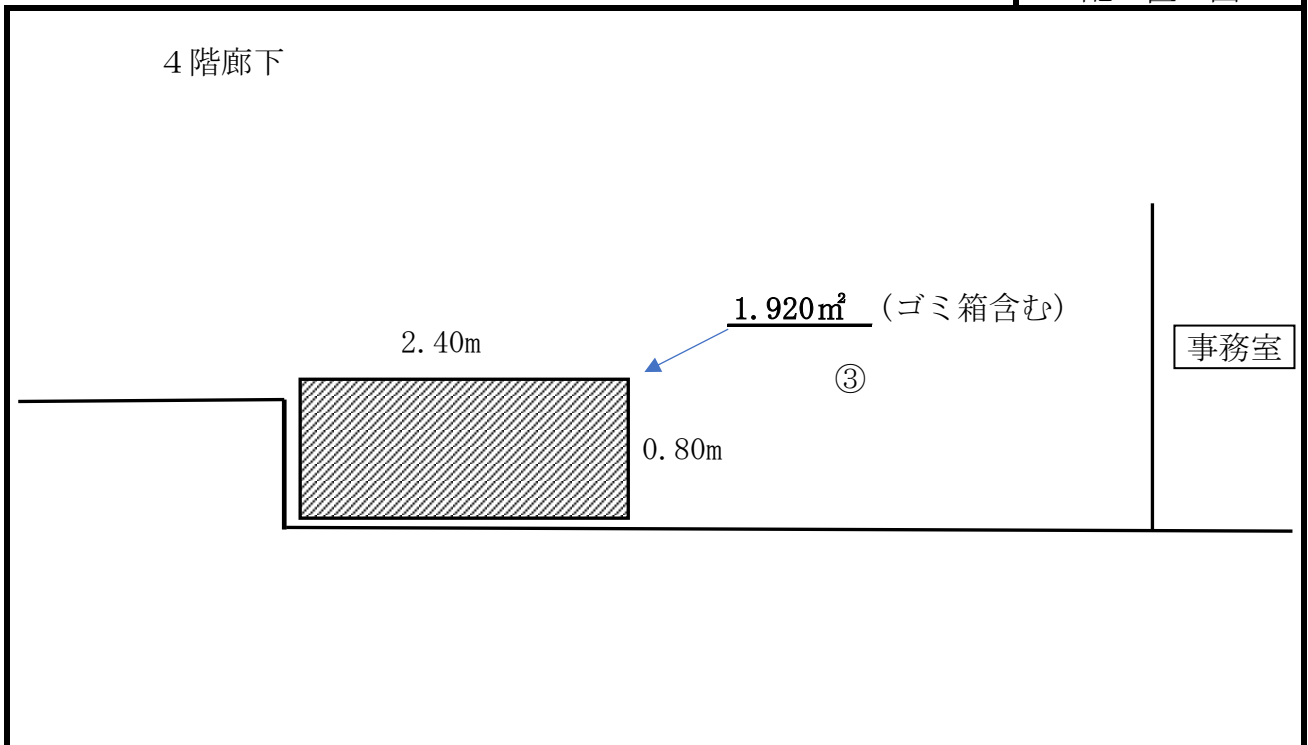

※ 案内図及び配置図は、物件概要を把握するための参考資料ですので、現地の状況については、必ずご自身で調査・確認の上、入札参加申請を行ってください。なお、案内図及び配置図と現地の現況が異なる場合は、現況が優先されます。

配 置 図

入札物件番号	1, 2, 3	(別紙 2 - 21)	
入札件名	自動販売機設置場所の貸付け (神奈川県警察本部庁舎ほか73施設) ほか		
施設名	山手警察署	所在地	横浜市中区本牧宮原 1 の15
設置台数	3 台		

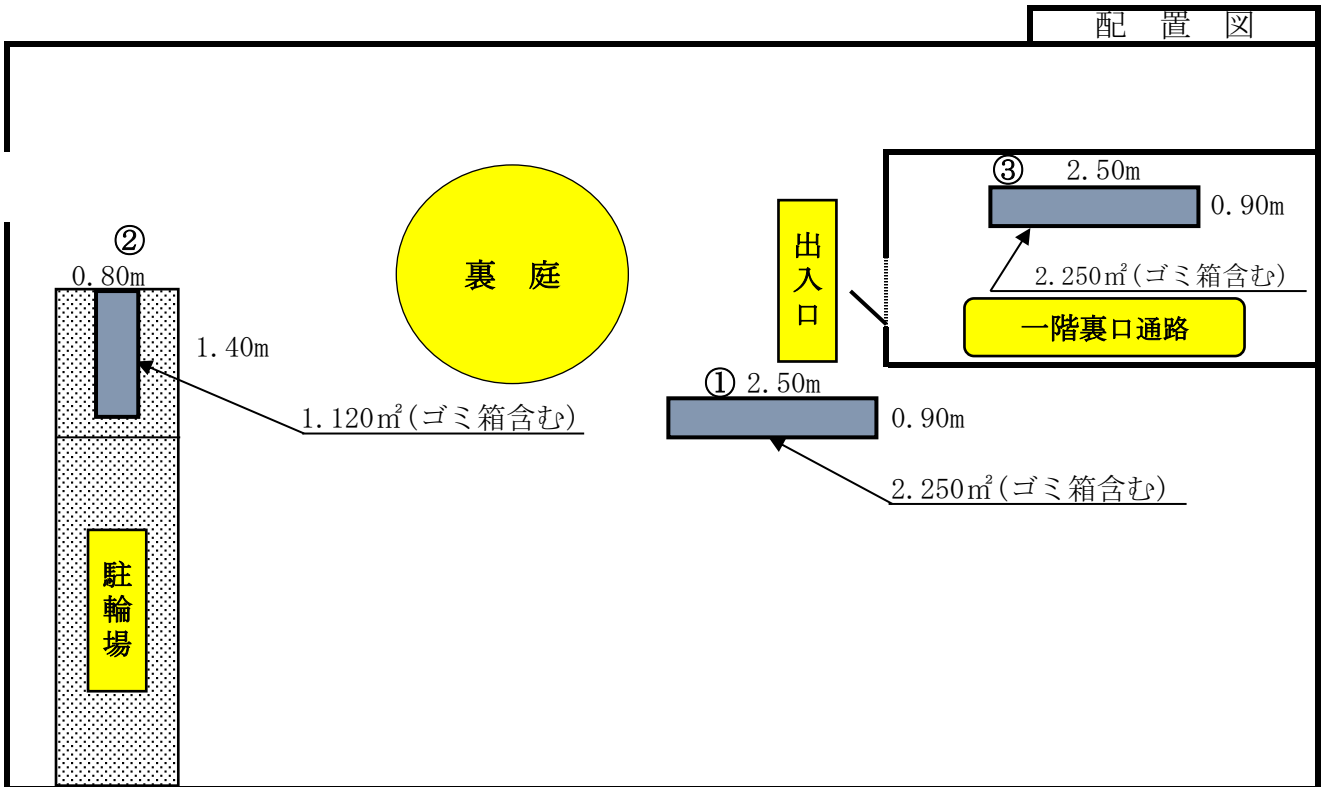
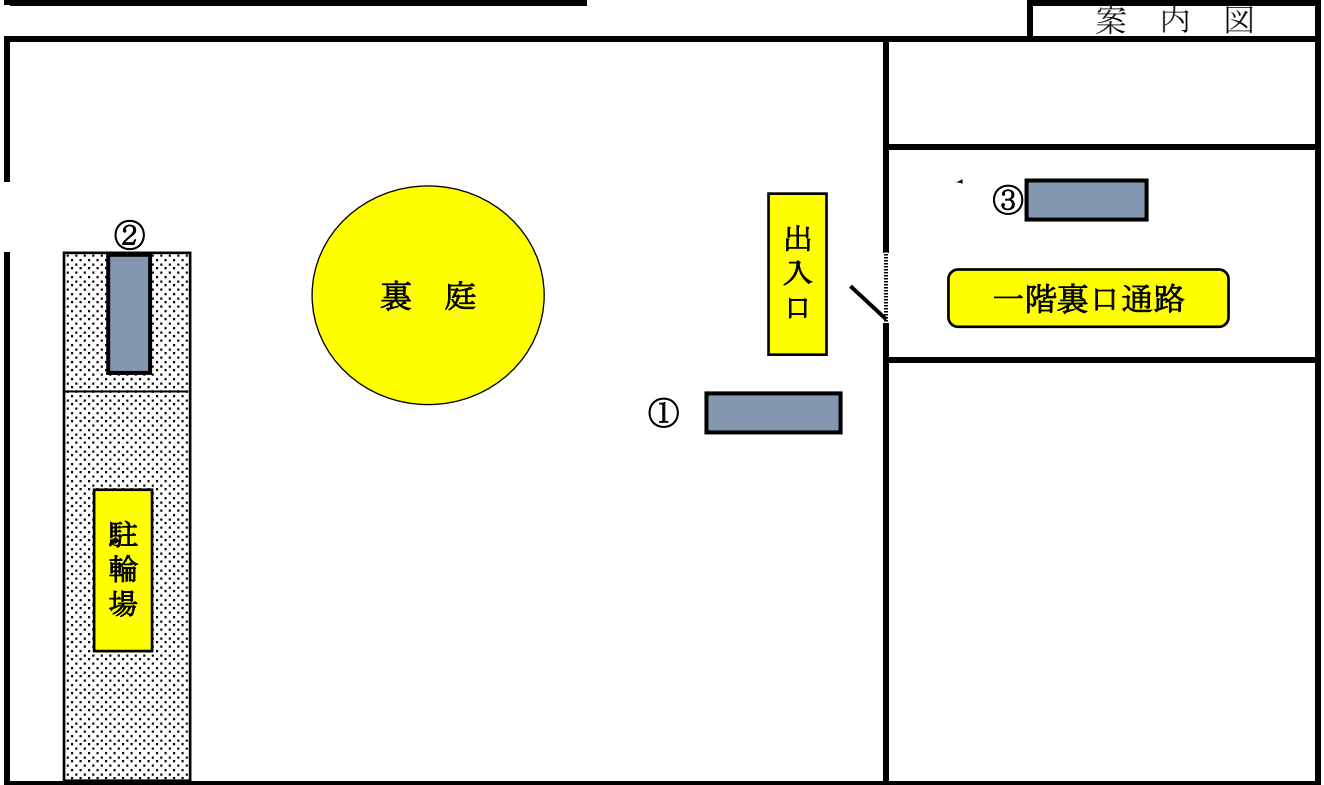

※ 案内図及び配置図は、物件概要を把握するための参考資料ですので、現地の状況については、必ずご自身で調査・確認の上、入札参加申請を行ってください。なお、案内図及び配置図と現地の現況が異なる場合は、現況が優先されます。

配 置 図

入札物件番号	1, 2	(別紙 2 - 22)	
入札件名	自動販売機設置場所の貸付け (神奈川県警察本部庁舎ほか73施設) ほか		
施設名	磯子警察署	所在地	横浜市磯子区磯子 1 - 3 の 5
設置台数	2 台		

案 内 図

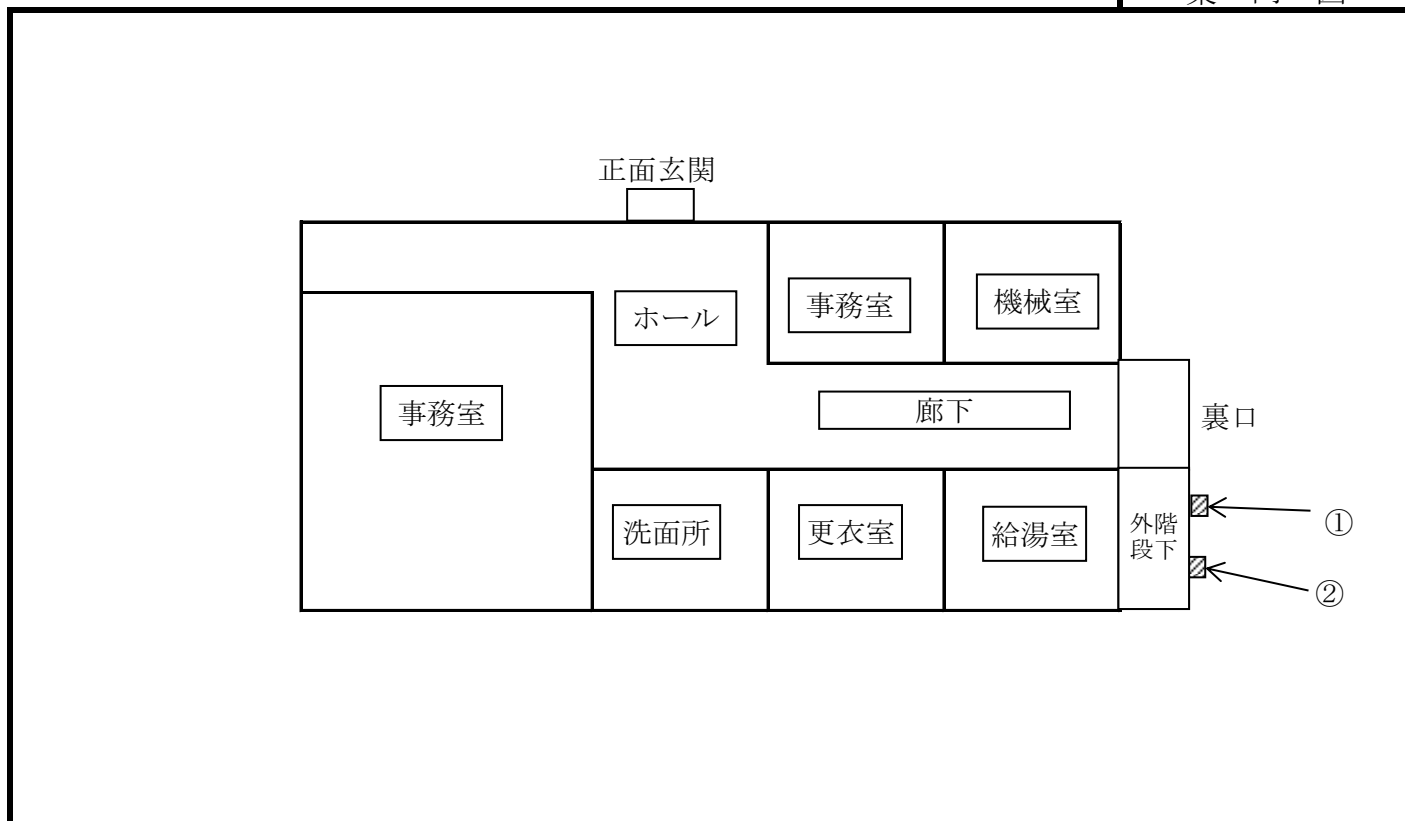

配 置 図

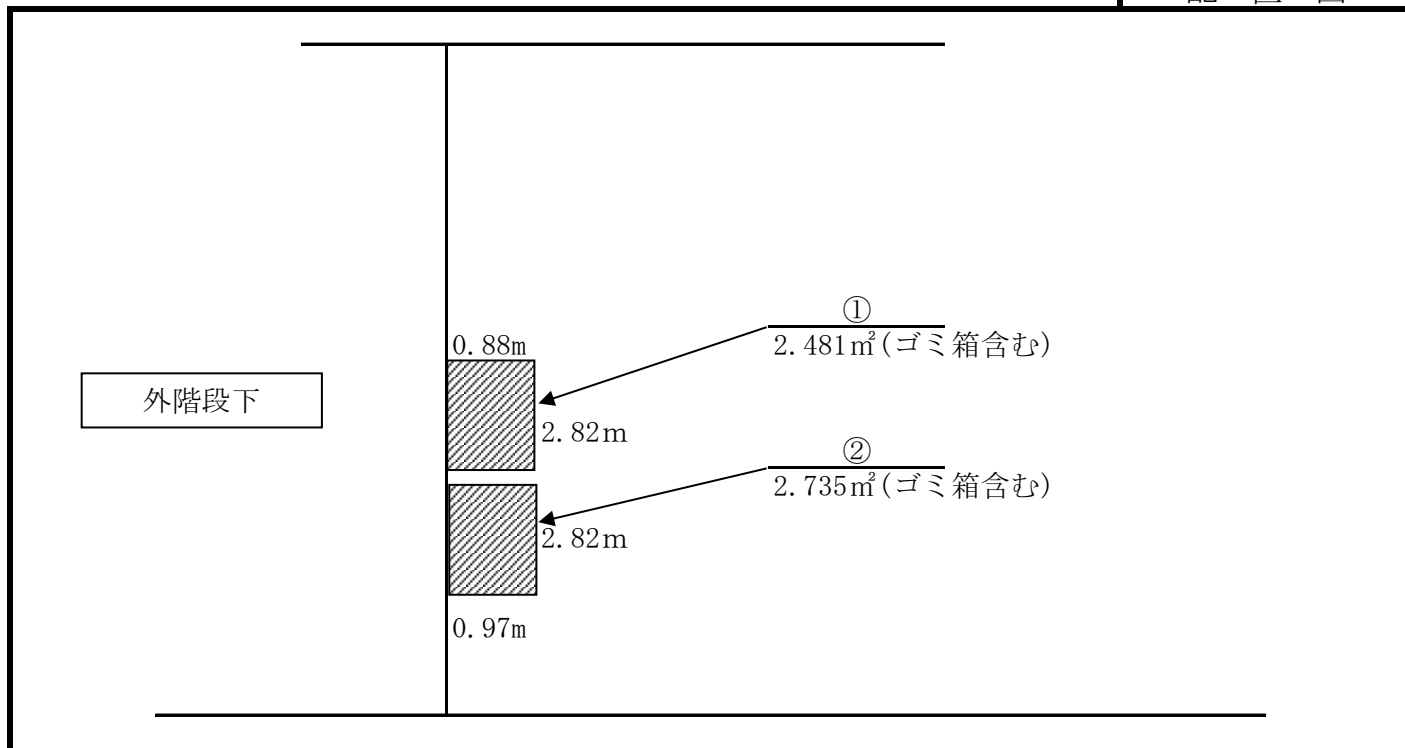

※ 案内図及び配置図は、物件概要を把握するための参考資料ですので、現地の状況については、必ずご自身で調査・確認の上、入札参加申請を行ってください。なお、案内図及び配置図と現地の現況が異なる場合は、現況が優先されます。

配 置 図

入札物件番号	1, 2, 4	(別紙 2 - 23)	
入札件名	自動販売機設置場所の貸付け (神奈川県警察本部庁舎ほか73施設) ほか		
施設名	金沢警察署	所在地	横浜市金沢区泥亀 2 - 10 の 1
設置台数	3 台		

案 内 図

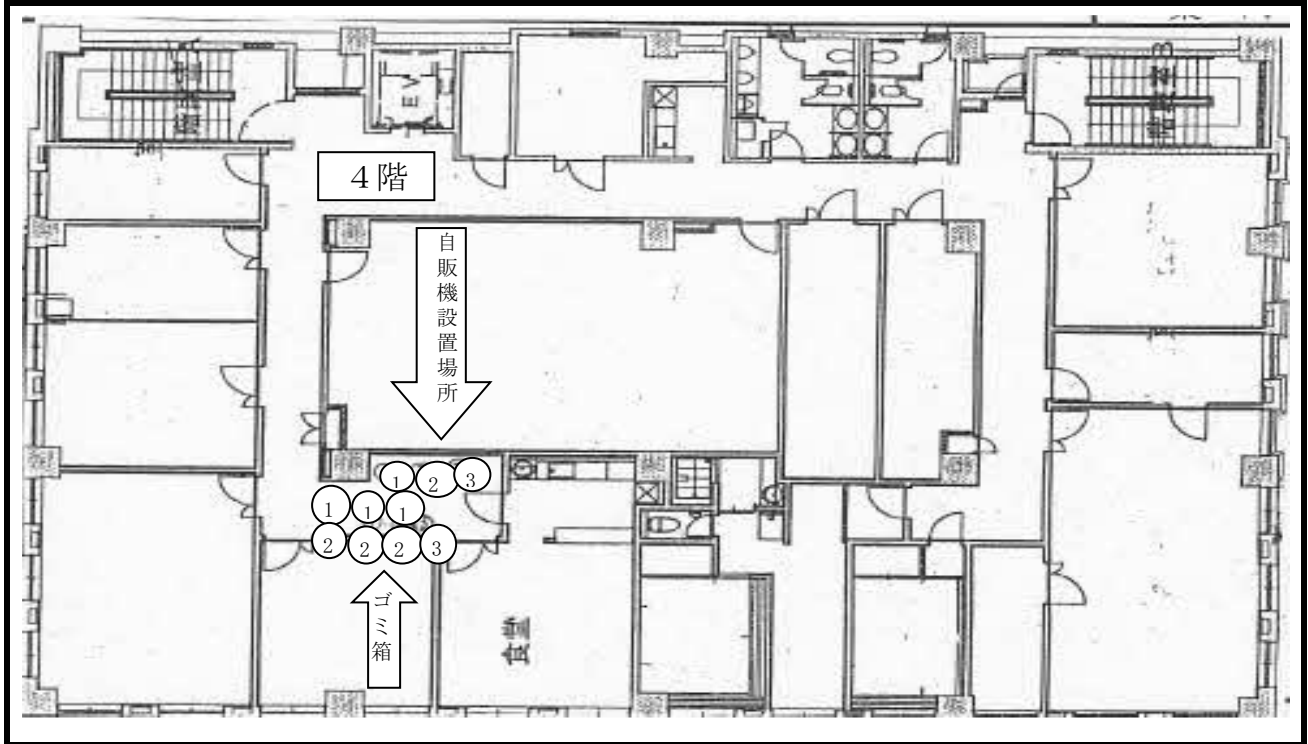

配 置 図

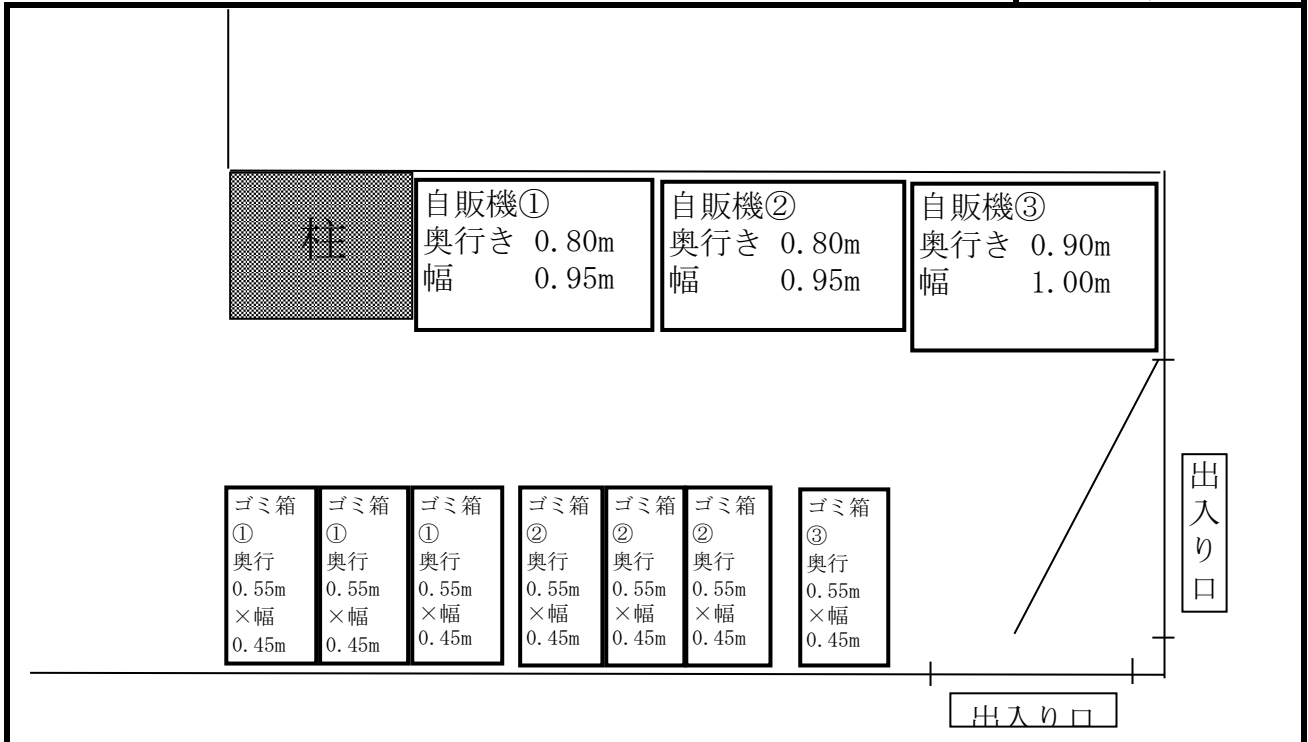

※ 案内図及び配置図は、物件概要を把握するための参考資料ですので、現地の状況については、必ずご自身で調査・確認の上、入札参加申請を行ってください。なお、案内図及び配置図と現地の現況が異なる場合は、現況が優先されます。

配 置 図

入札物件番号	1, 2, 3	(別紙 2 - 24)	
入札件名	自動販売機設置場所の貸付け (神奈川県警察本部庁舎ほか73施設) ほか		
施設名	南警察署	所在地	横浜市南区大岡 2 - 31 の 4
設置台数	3 台		

案 内 図

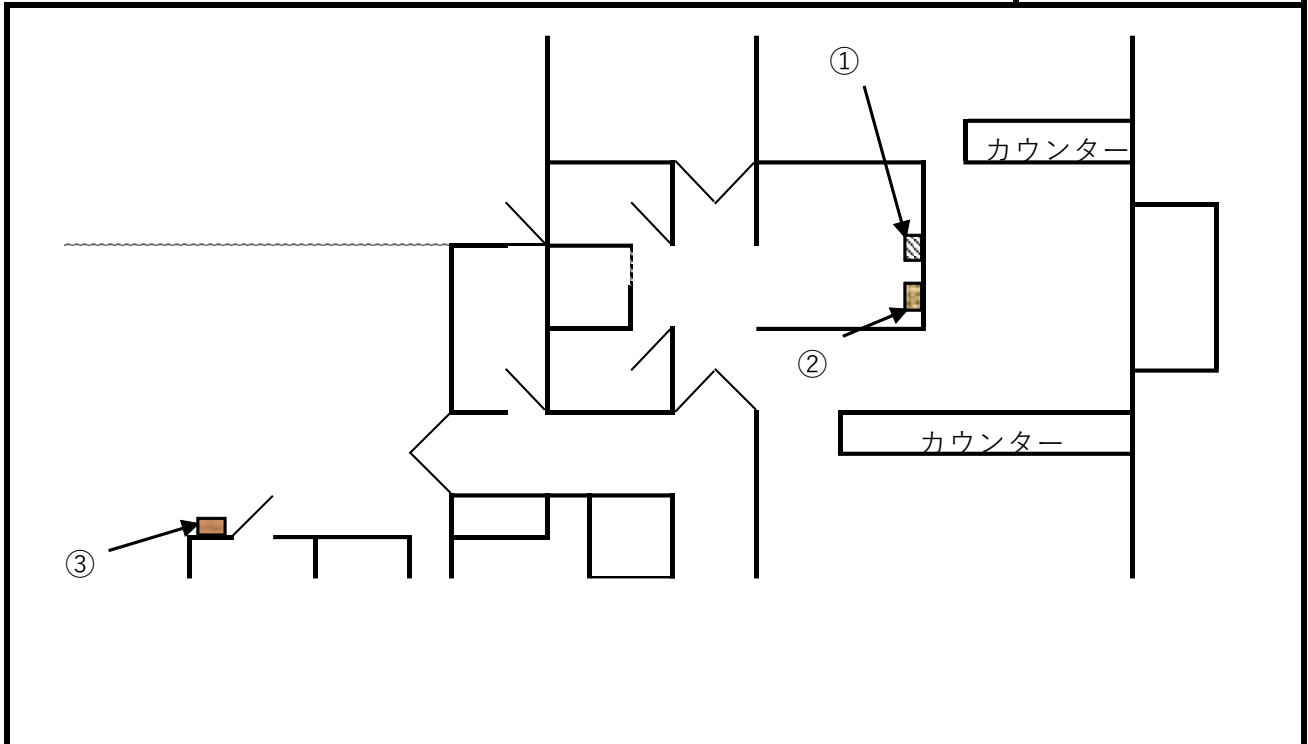

配 置 図

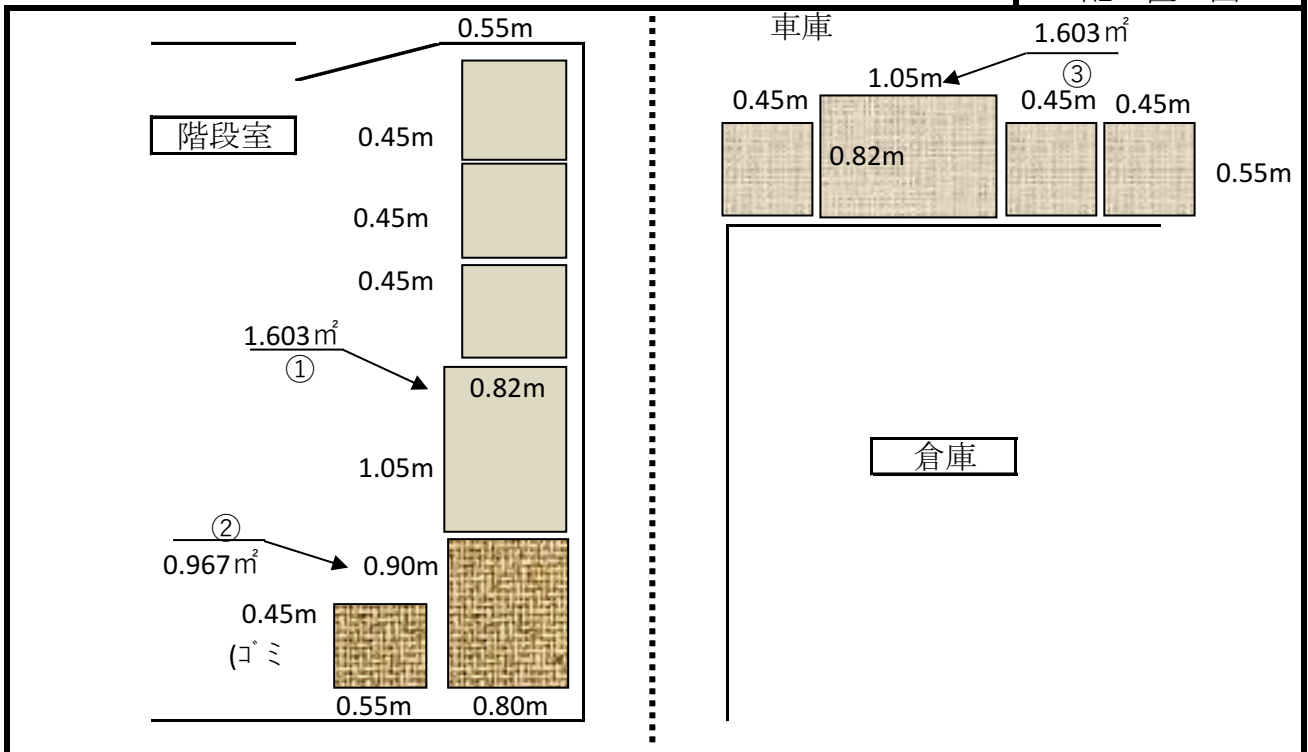

※ 案内図及び配置図は、物件概要を把握するための参考資料ですので、現地の状況については、必ずご自身で調査・確認の上、入札参加申請を行ってください。なお、案内図及び配置図と現地の現況が異なる場合は、現況が優先されます。

配 置 図

入札物件番号	1, 2	(別紙 2 - 25)	
入札件名	自動販売機設置場所の貸付け (神奈川県警察本部庁舎ほか73施設) ほか		
施設名	伊勢佐木警察署	所在地	横浜市中区山吹町 2 の 3
設置台数	2 台		

案 内 図

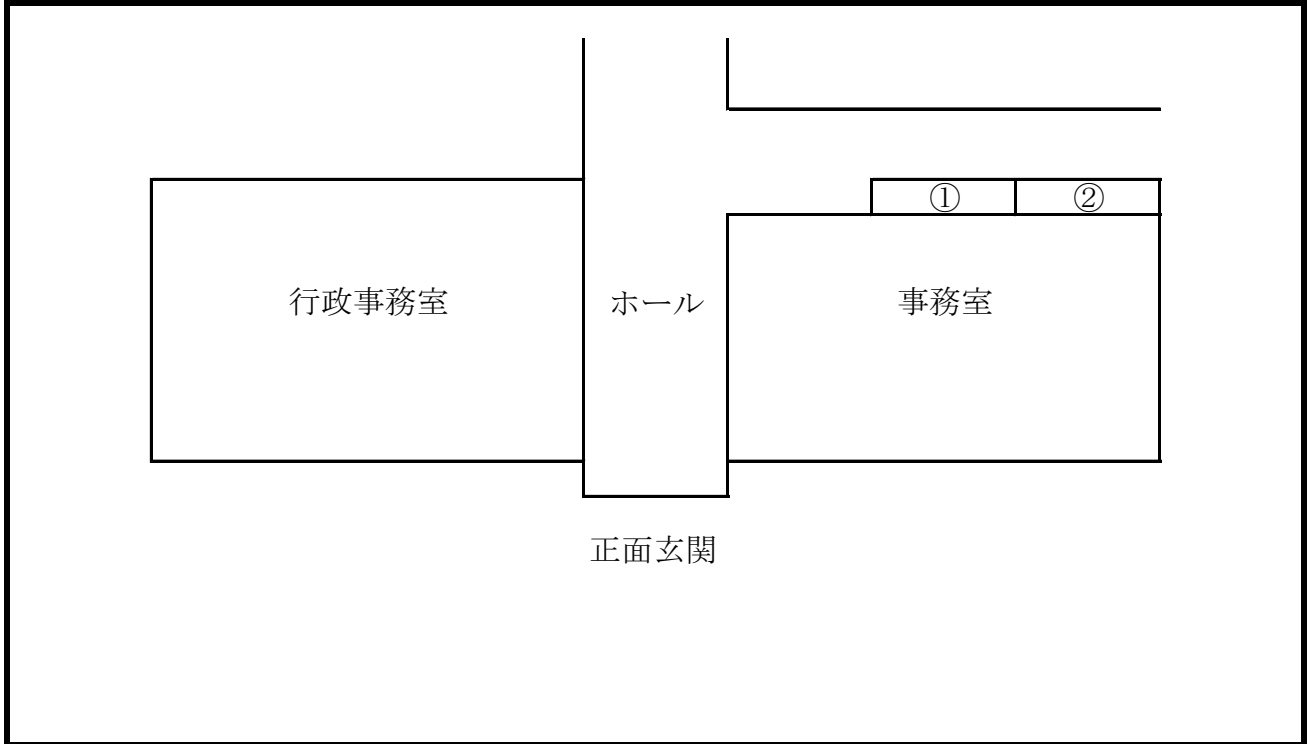

配 置 図

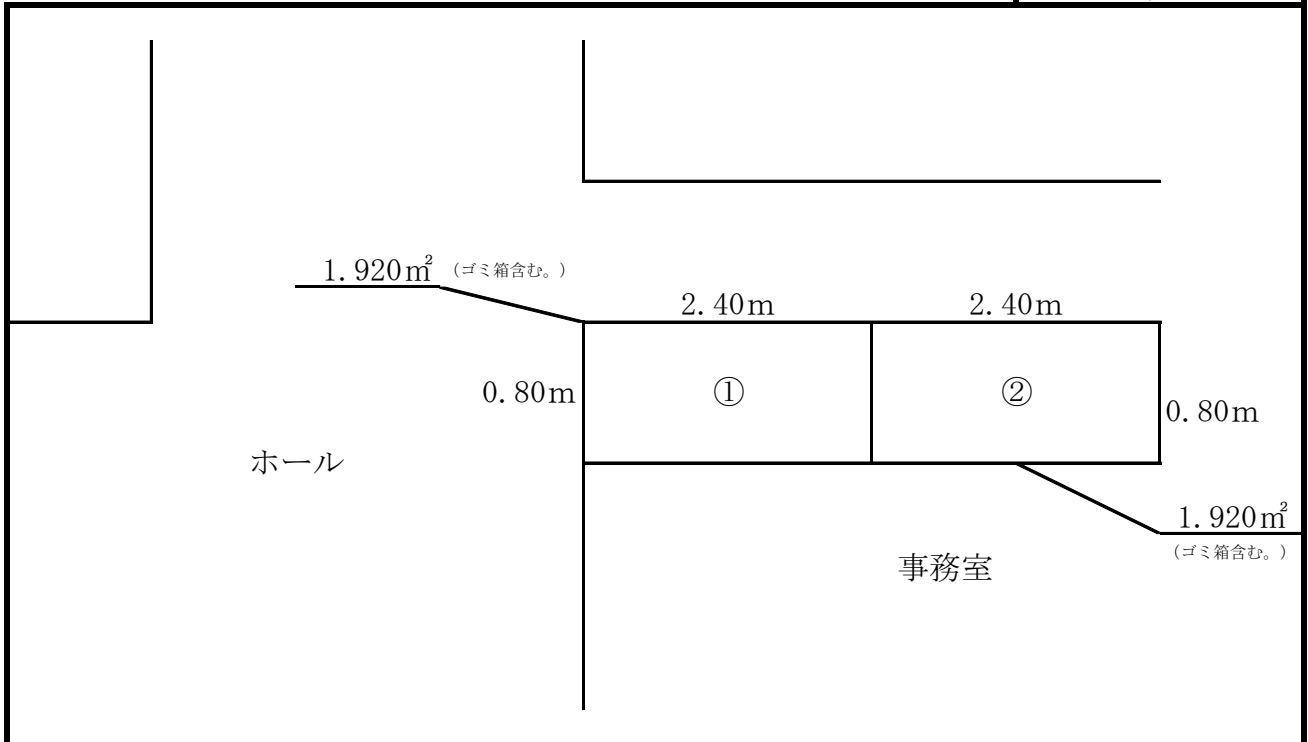

※ 案内図及び配置図は、物件概要を把握するための参考資料ですので、現地の状況については、必ずご自身で調査・確認の上、入札参加申請を行ってください。なお、案内図及び配置図と現地の現況が異なる場合は、現況が優先されます。

配置図

入札物件番号	1, 2	(別紙2-26)	
入札件名	自動販売機設置場所の貸付け（神奈川県警察本部庁舎ほか73施設）ほか		
施設名	戸部警察署	所在地	横浜市西区戸部本町50の6
設置台数	3台		

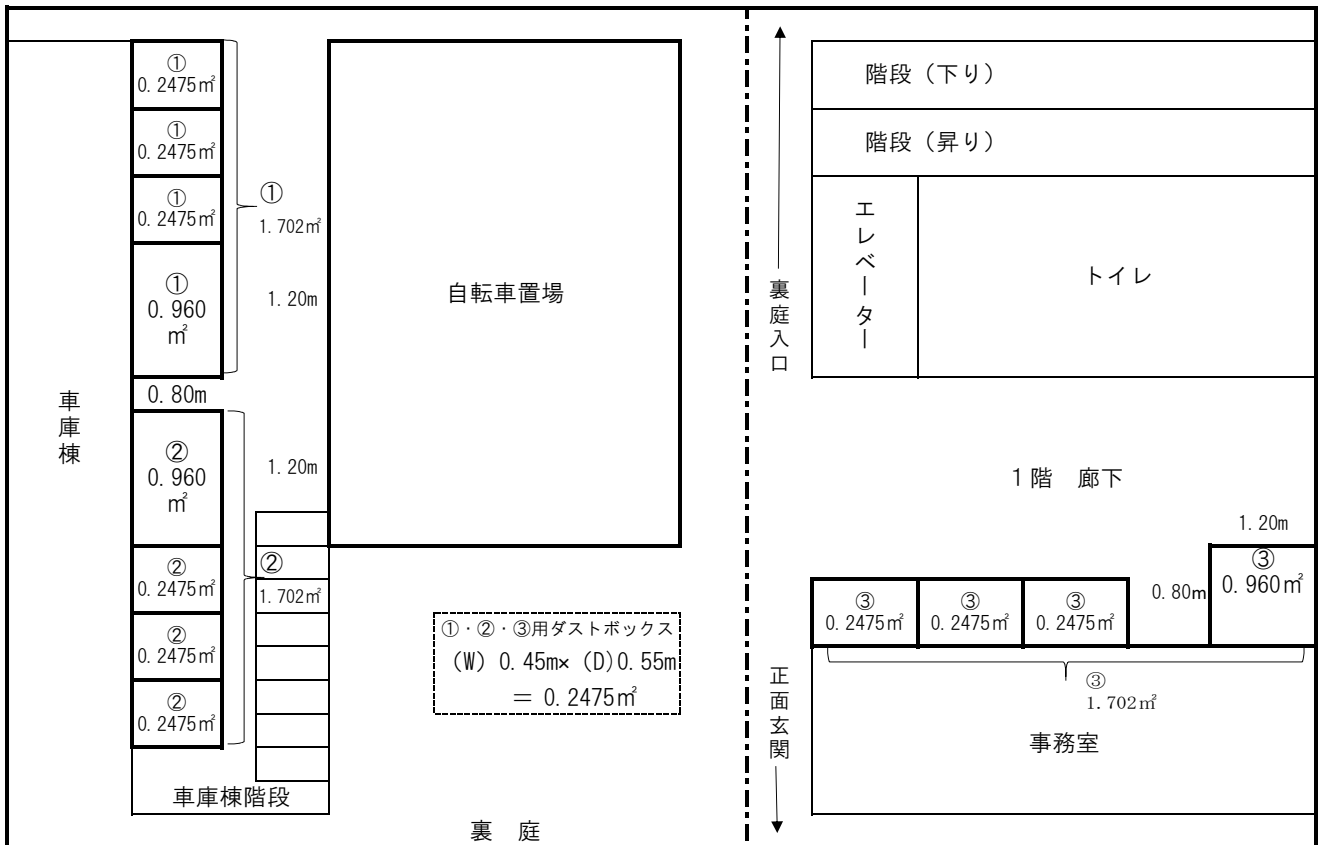
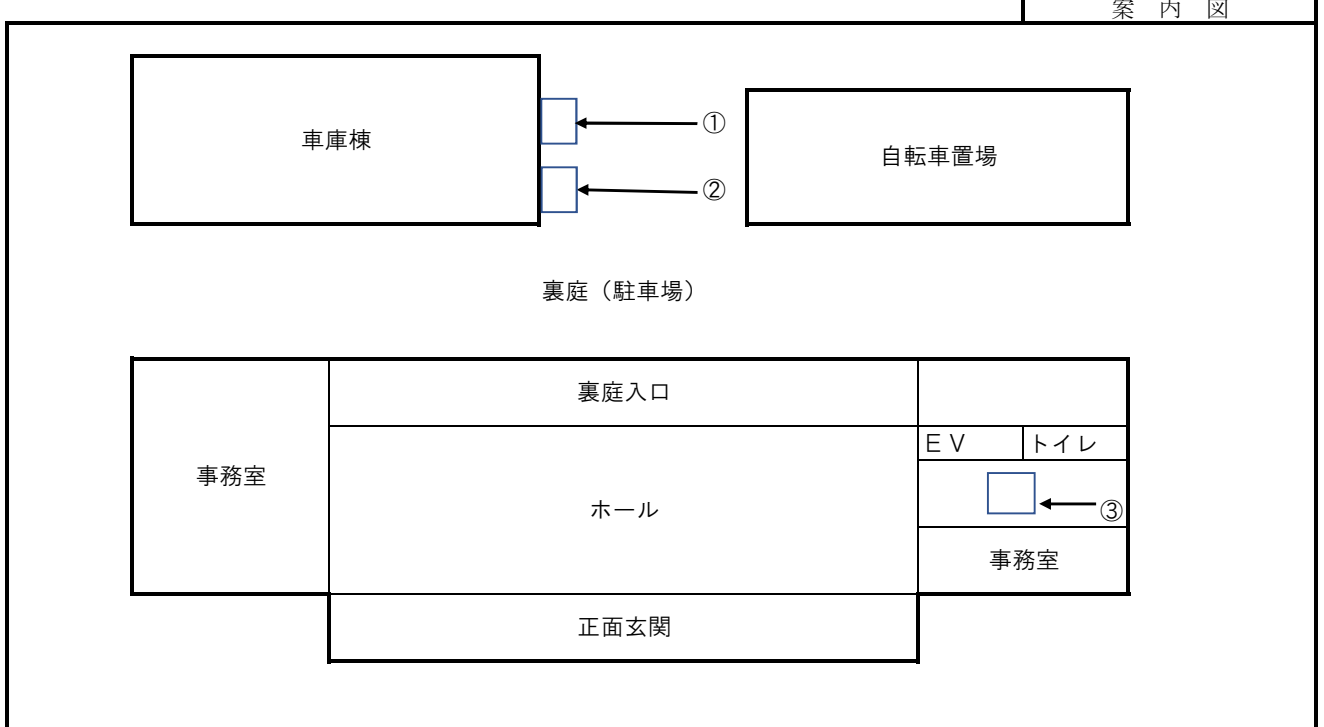

※ 案内図及び配置図は、物件概要を把握するための参考資料ですので、現地の状況については、必ずご自身で調査・確認の上、入札参加申請を行ってください。なお、案内図及び配置図と現地の現況が異なる場合は、現況が優先されます。

配 置 図

入札物件番号	2	(別紙2-27)	
入札件名	自動販売機設置場所の貸付け (神奈川県警察本部庁舎ほか55施設)		
施設名	神奈川県警察署	所在地	横浜市神奈川区神奈川2-15の3
設置台数	1台		

案 内 図

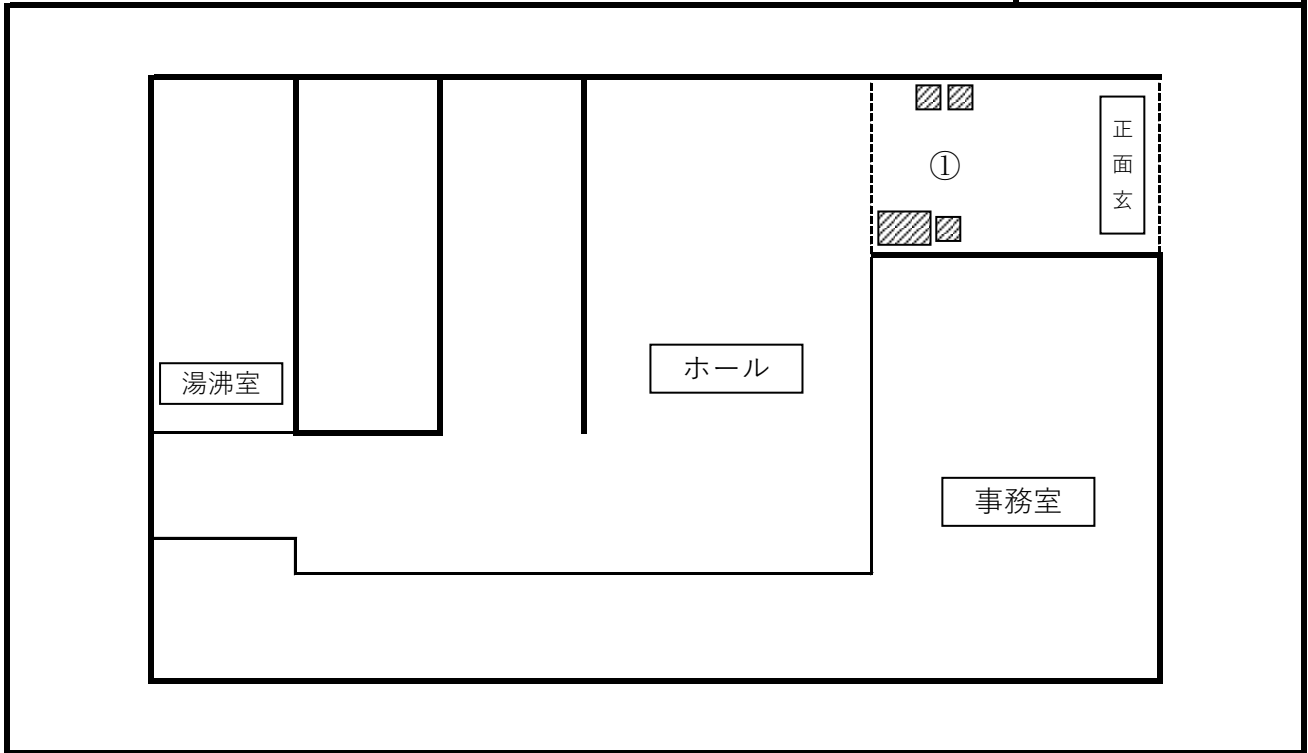

配 置 図

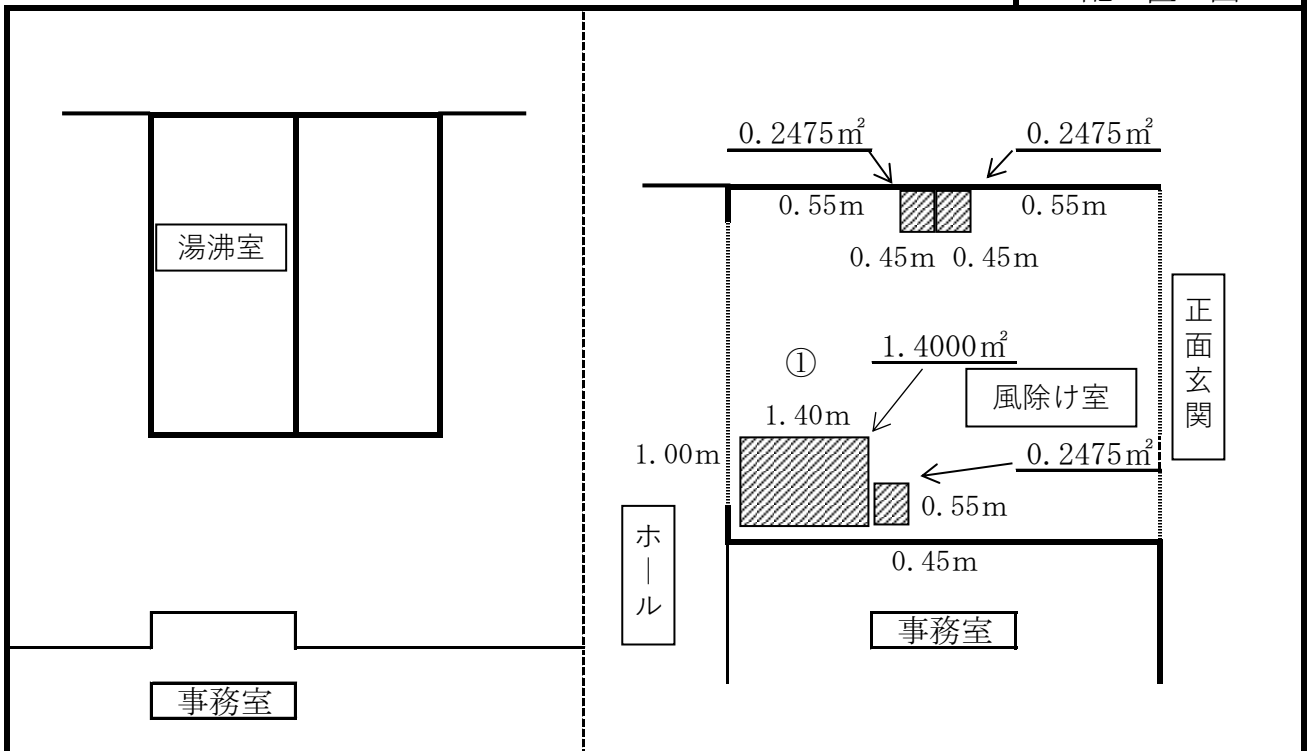

※ 案内図及び配置図は、物件概要を把握するための参考資料ですので、現地の状況については、必ずご自身で調査・確認の上、入札参加申請を行ってください。なお、案内図及び配置図と現地の現況が異なる場合は、現況が優先されます。

配 置 図

入札物件番号	4	(別紙2-27)	
入札件名	自動販売機設置場所の貸付け (神奈川県警察第二機動隊ほか18施設)		
施設名	神奈川県警察署	所在地	横浜市神奈川区神奈川2-15の3
設置台数	1台		

案 内 図

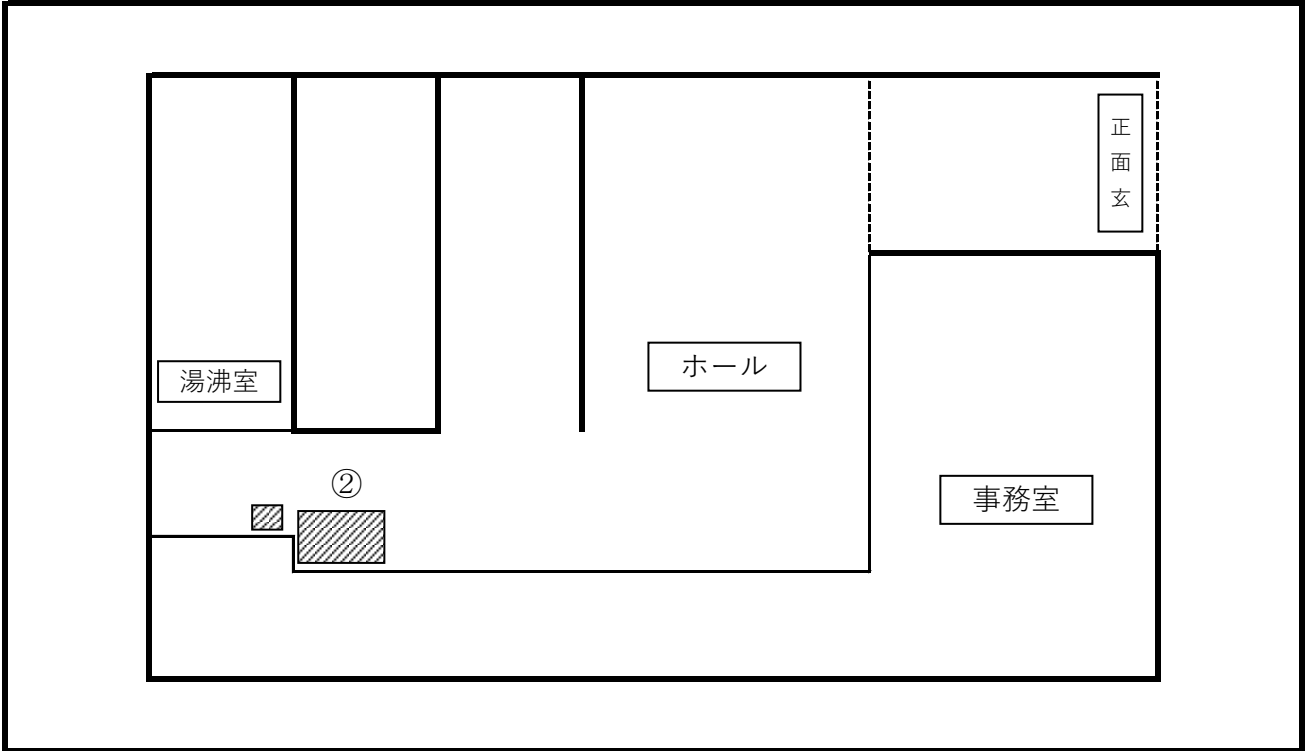

配 置 図

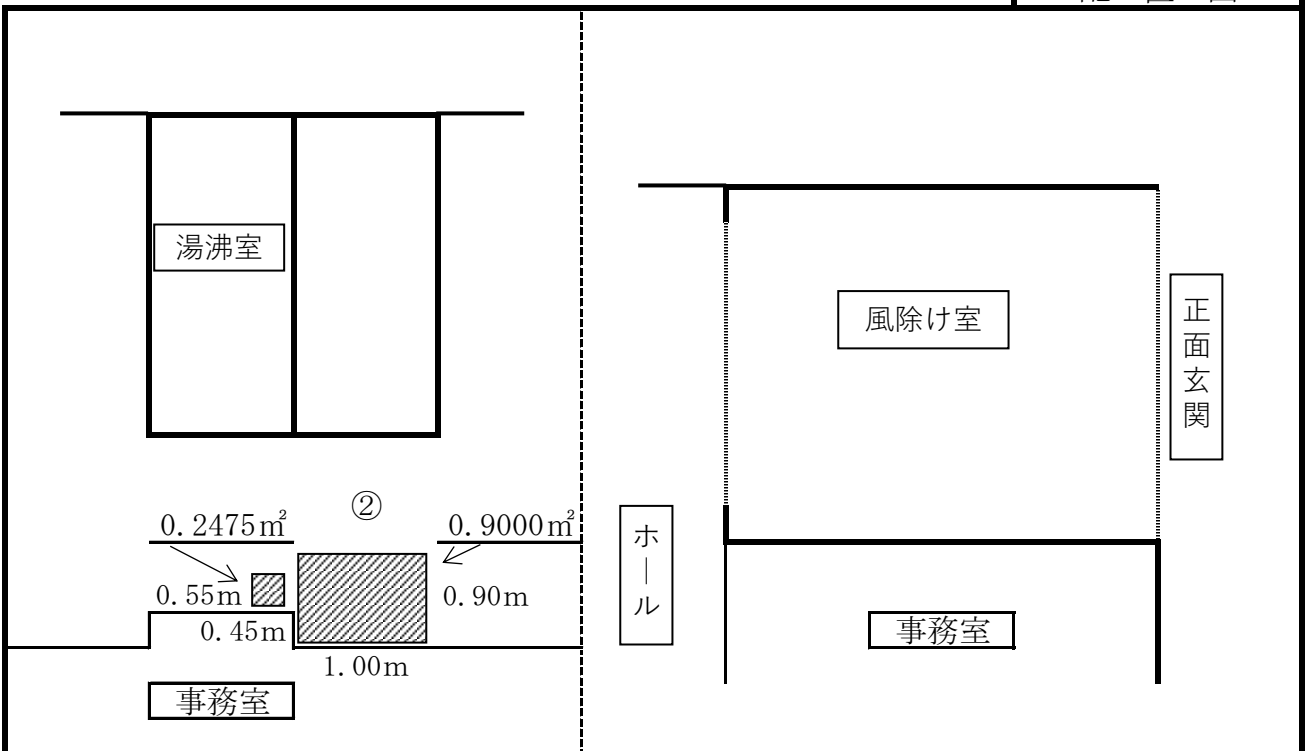

※ 案内図及び配置図は、物件概要を把握するための参考資料ですので、現地の状況については、必ずご自身で調査・確認の上、入札参加申請を行ってください。なお、案内図及び配置図と現地の現況が異なる場合は、現況が優先されます。

配 置 図

入札物件番号	3	(別紙2-27)	
入札件名	自動販売機設置場所の貸付け (神奈川県警察本部庁舎ほか30施設)		
施設名	神奈川県警察署	所在地	横浜市神奈川区神奈川2-15の3
設置台数	1台		

案 内 図

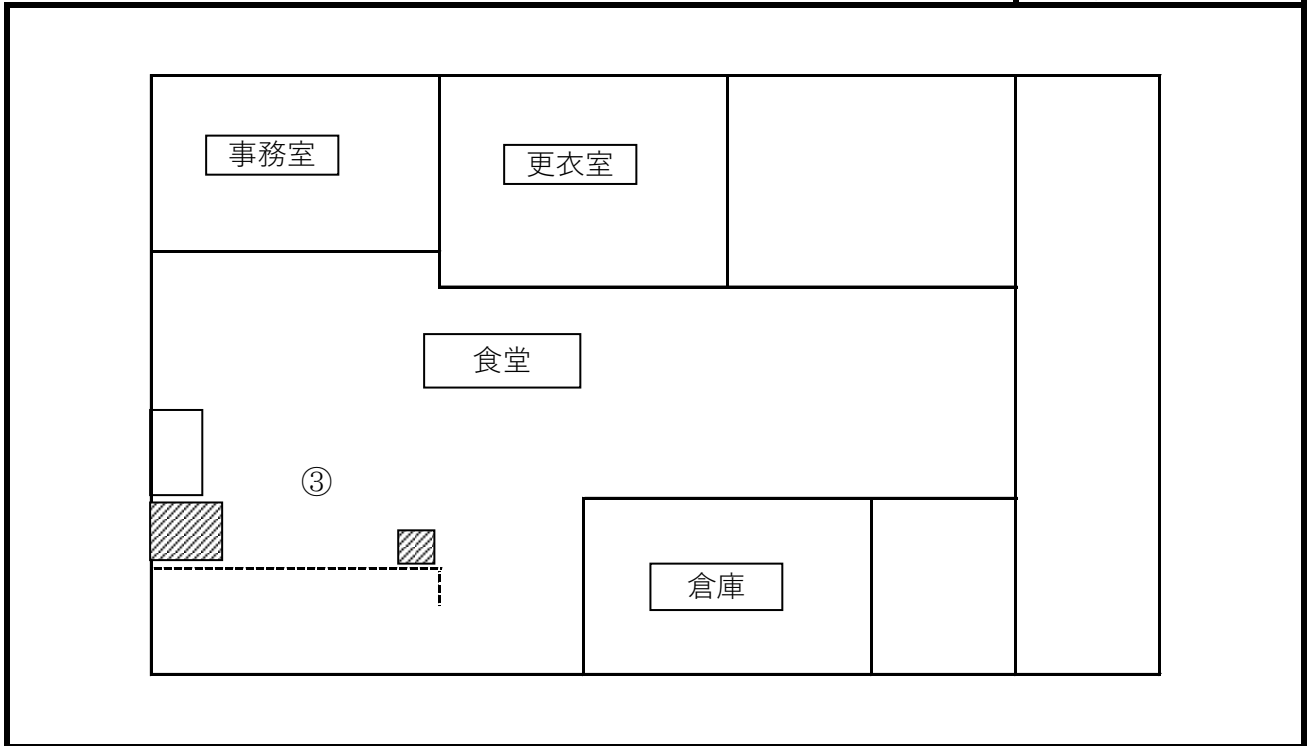

配 置 図

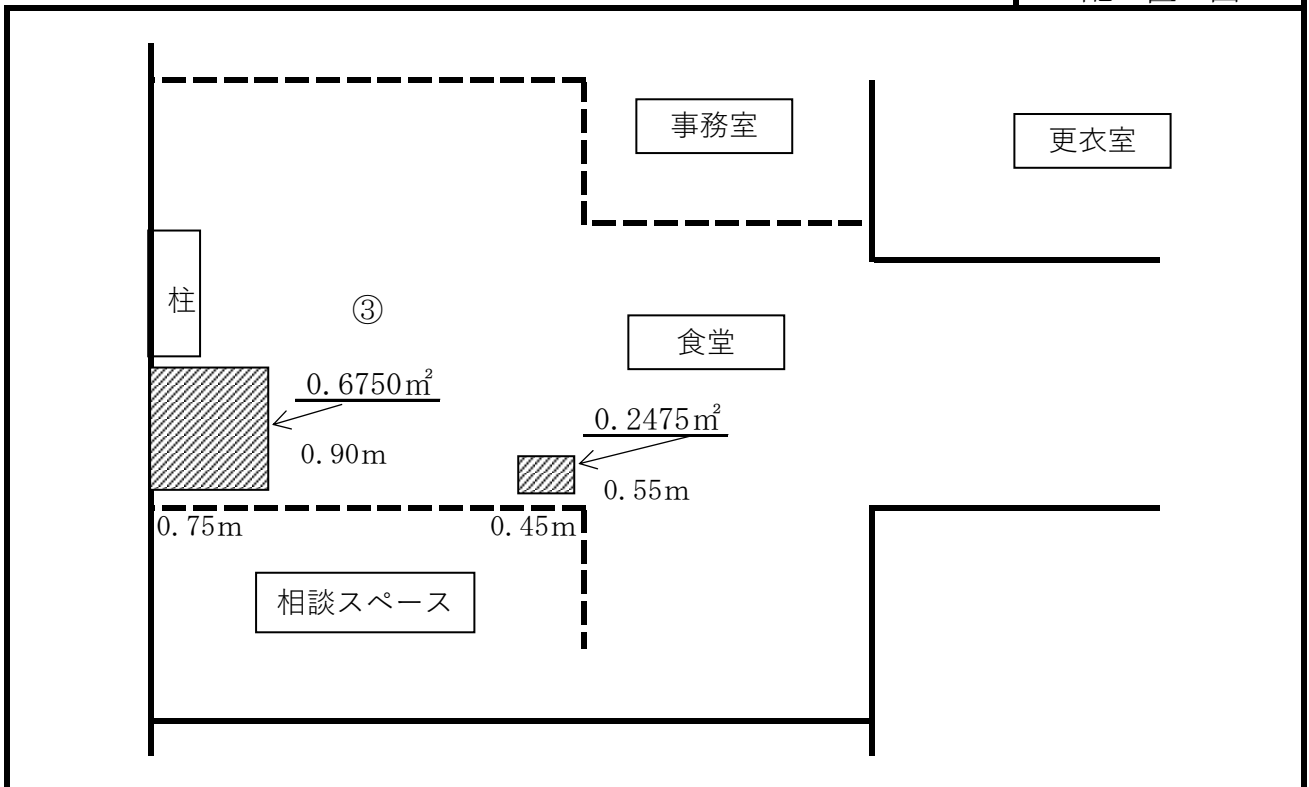

※ 案内図及び配置図は、物件概要を把握するための参考資料ですので、現地の状況については、必ずご自身で調査・確認の上、入札参加申請を行ってください。なお、案内図及び配置図と現地の現況が異なる場合は、現況が優先されます。

配 置 図

入札物件番号	2	(別紙 2 - 27)	
入札件名	自動販売機設置場所の貸付け (神奈川県警察本部庁舎ほか55施設)		
施設名	神奈川県警察署	所在地	横浜市神奈川区神奈川 2 - 15 の 3
設置台数	1 台		

案 内 図

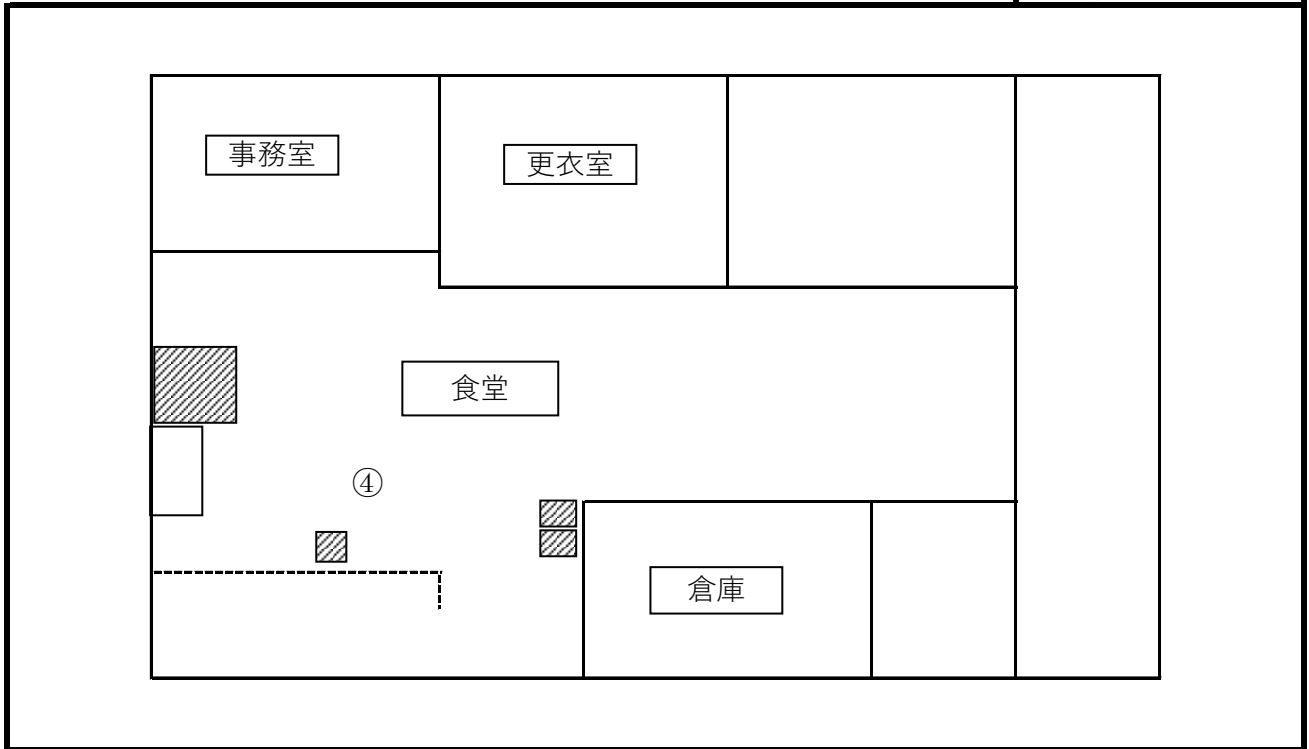

配 置 図

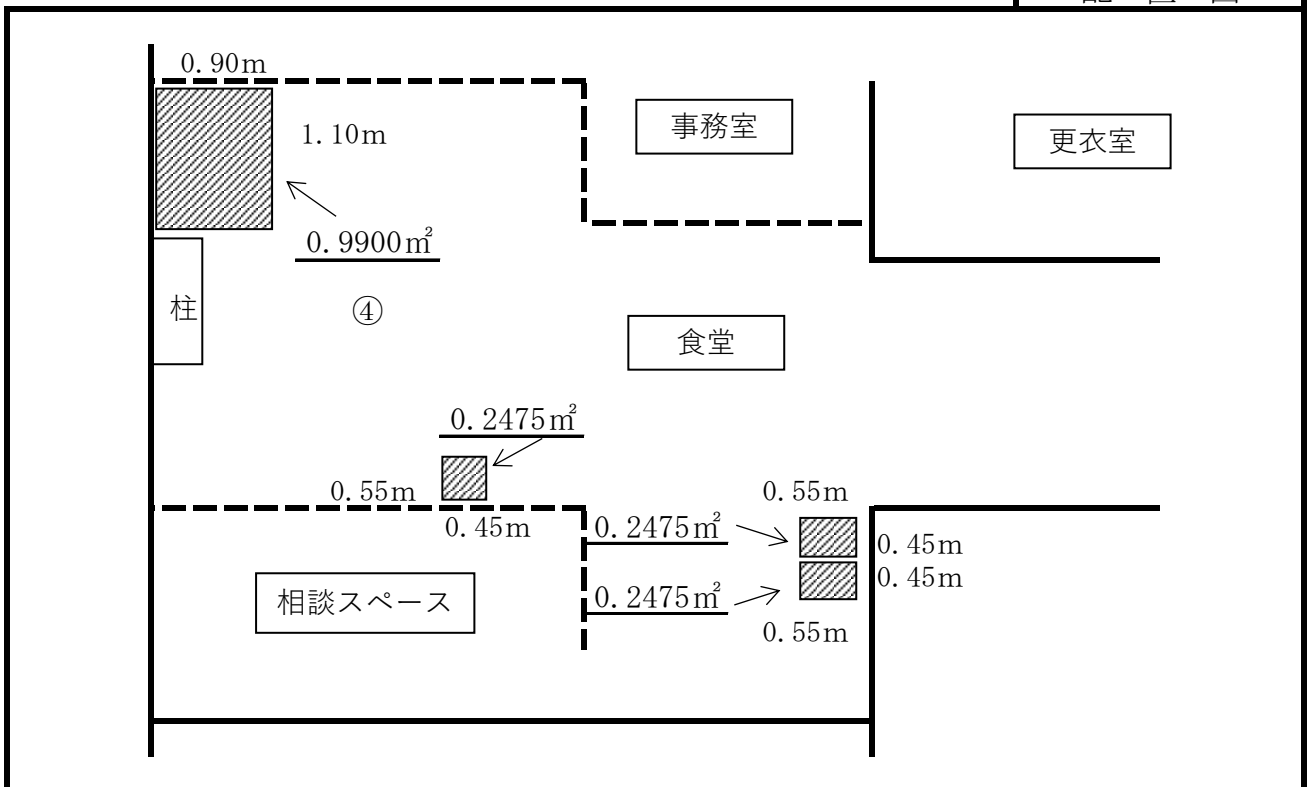

※ 案内図及び配置図は、物件概要を把握するための参考資料ですので、現地の状況については、必ずご自身で調査・確認の上、入札参加申請を行ってください。なお、案内図及び配置図と現地の現況が異なる場合は、現況が優先されます。

配 置 図

入札物件番号	1	(別紙 2 - 27)	
入札件名	自動販売機設置場所の貸付け (神奈川県警察本部庁舎ほか73施設)		
施設名	神奈川警察署	所在地	横浜市神奈川区神奈川 2 - 15 の 3
設置台数	1 台		

案 内 図

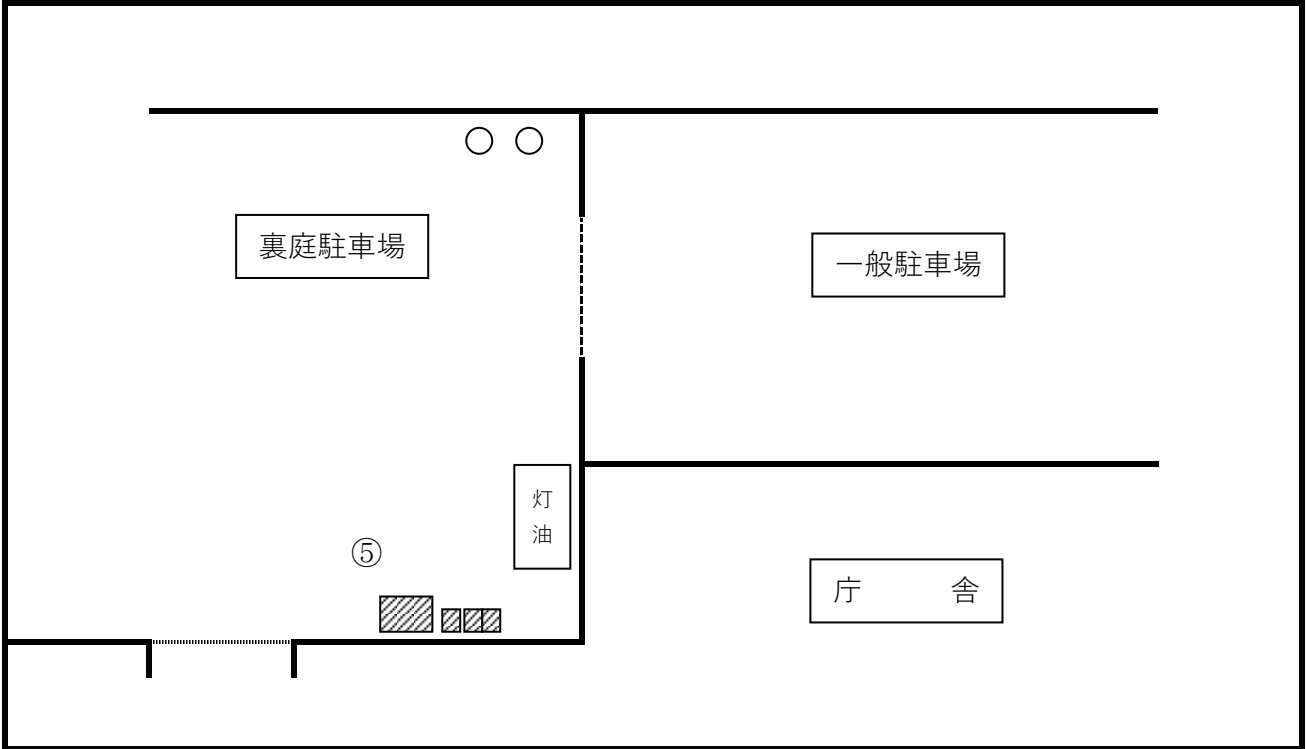

配 置 図

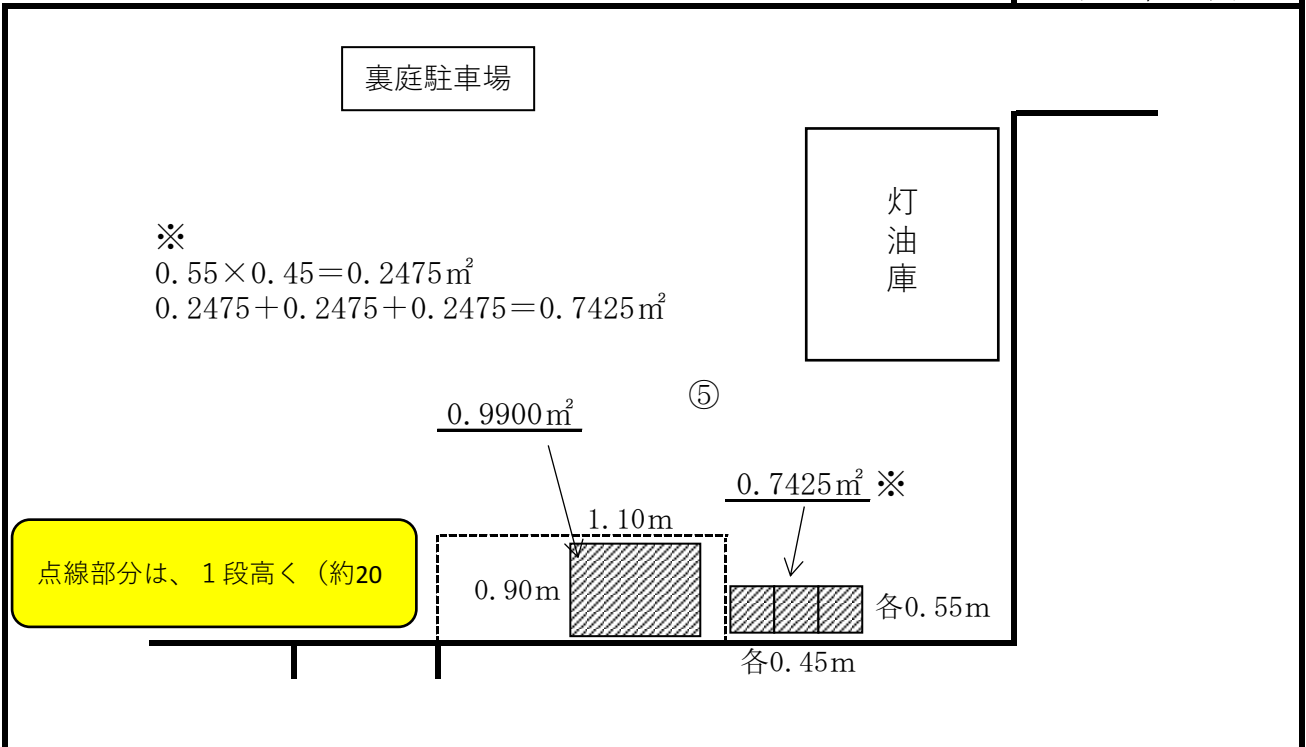

※ 案内図及び配置図は、物件概要を把握するための参考資料ですので、現地の状況については、必ずご自身で調査・確認の上、入札参加申請を行ってください。なお、案内図及び配置図と現地の現況が異なる場合は、現況が優先されます。

配 置 図

入札物件番号	2	(別紙 2 - 29)	
入札件名	自動販売機設置場所の貸付け (神奈川県警察本部庁舎ほか55施設)		
施設名	保土ヶ谷警察署	所在地	横浜市保土ヶ谷区川辺町 2 の 7
設置台数	1 台		

案 内 図

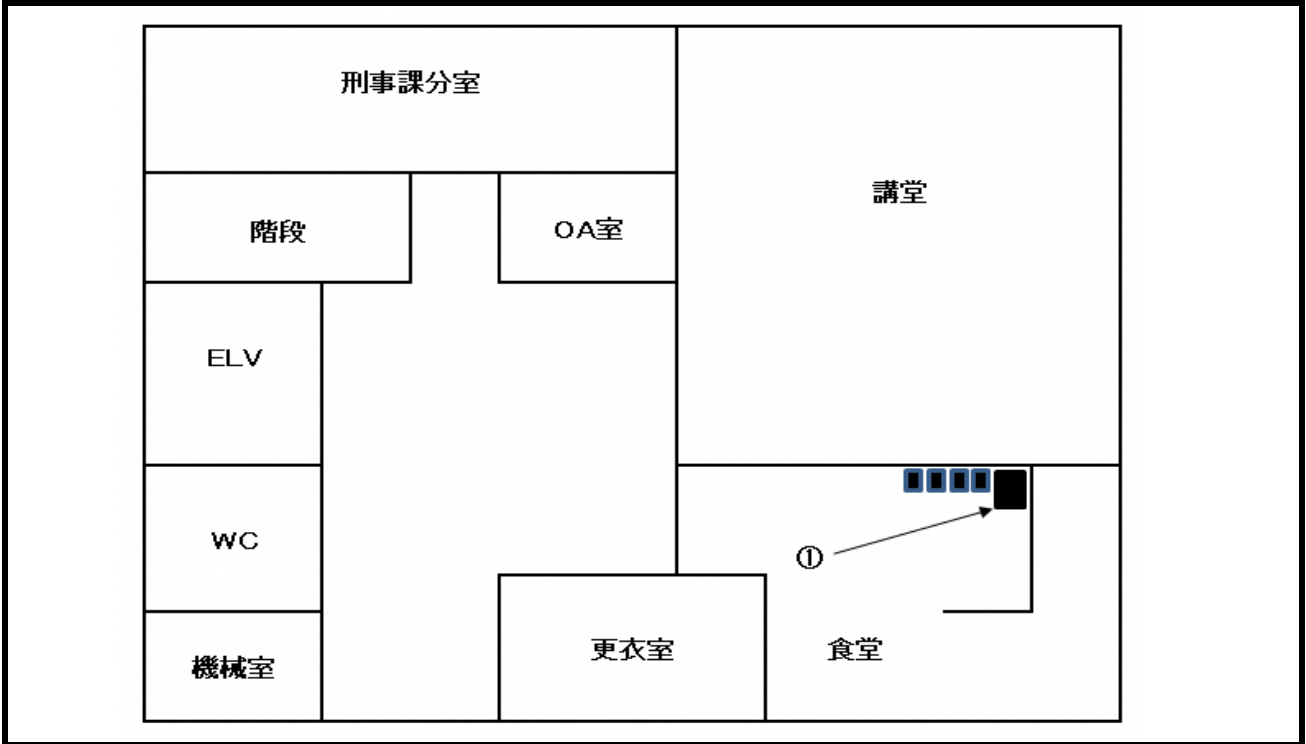

配 置 図

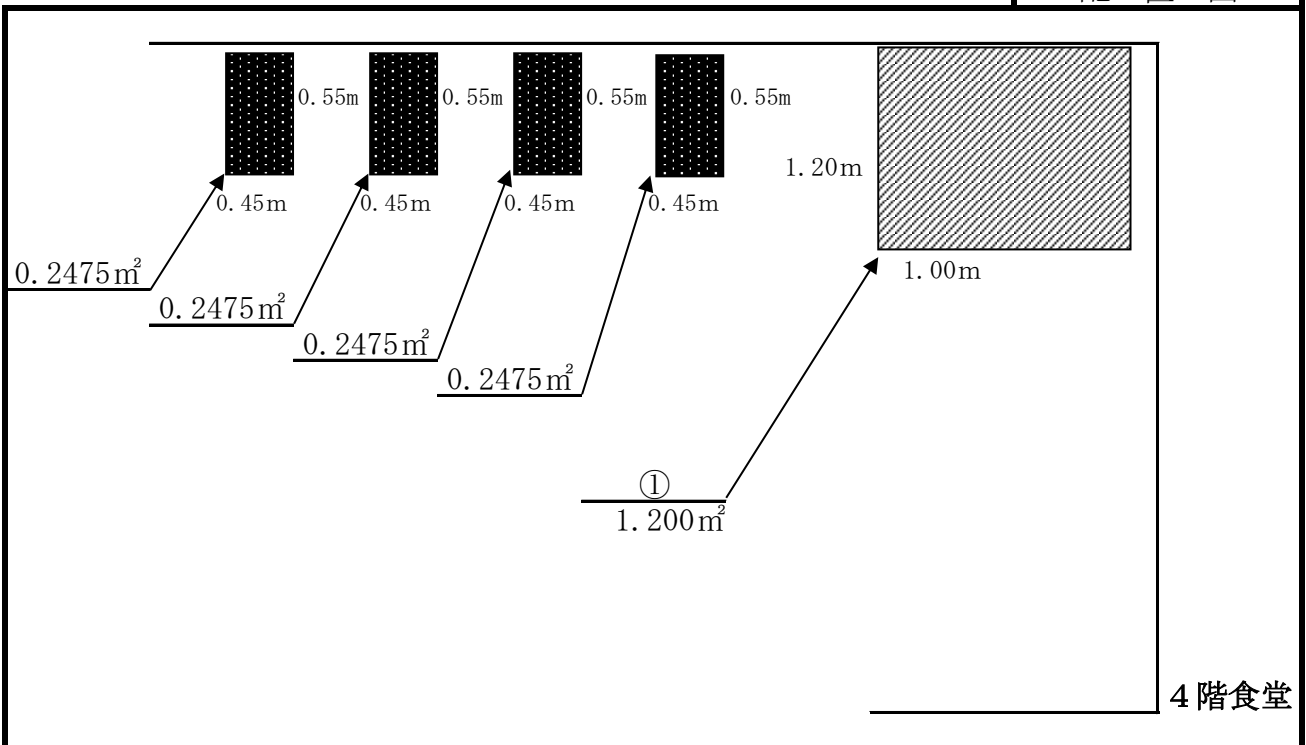

※ 案内図及び配置図は、物件概要を把握するための参考資料ですので、現地の状況については、必ずご自身で調査・確認の上、入札参加申請を行ってください。なお、案内図及び配置図と現地の現況が異なる場合は、現況が優先されます。

配 置 図

入札物件番号	1	(別紙2-29)	
入札件名	自動販売機設置場所の貸付け (神奈川県警察本部庁舎ほか73施設)		
施設名	保土ヶ谷警察署	所在地	横浜市保土ヶ谷区川辺町2の7
設置台数	1台		

案 内 図

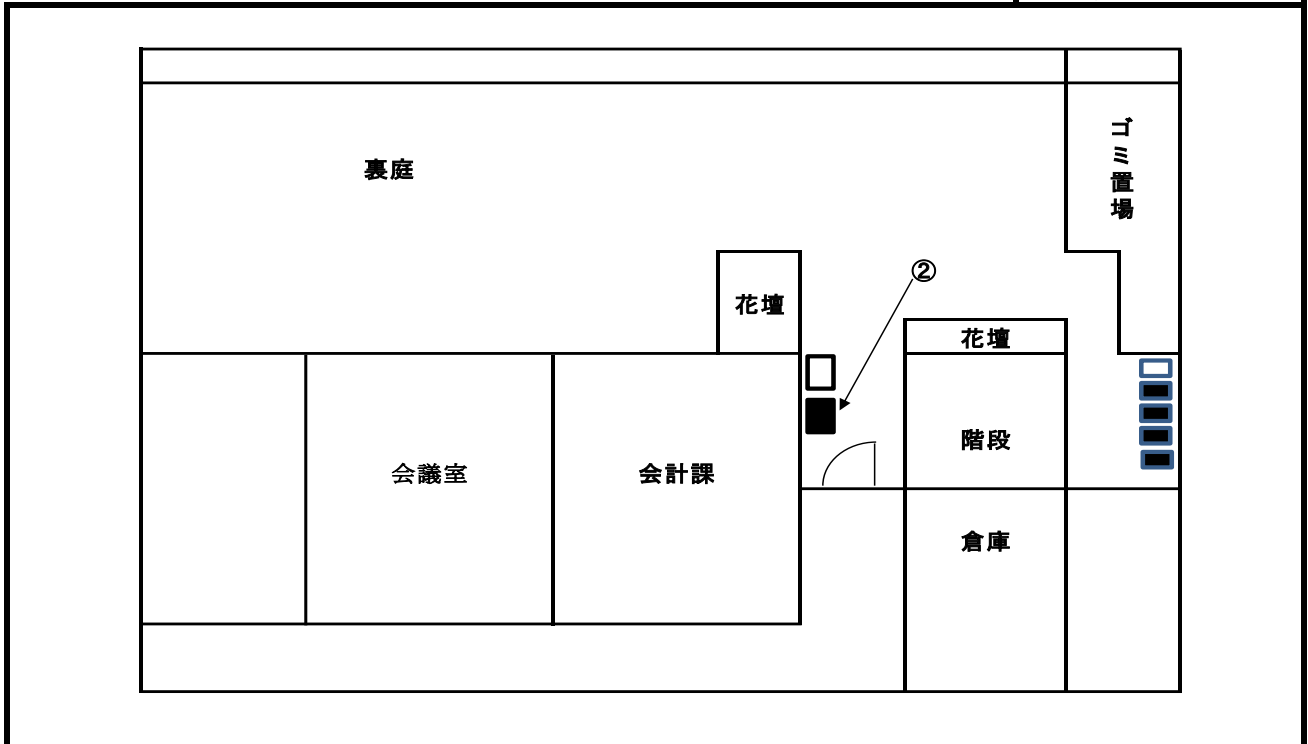

配 置 図

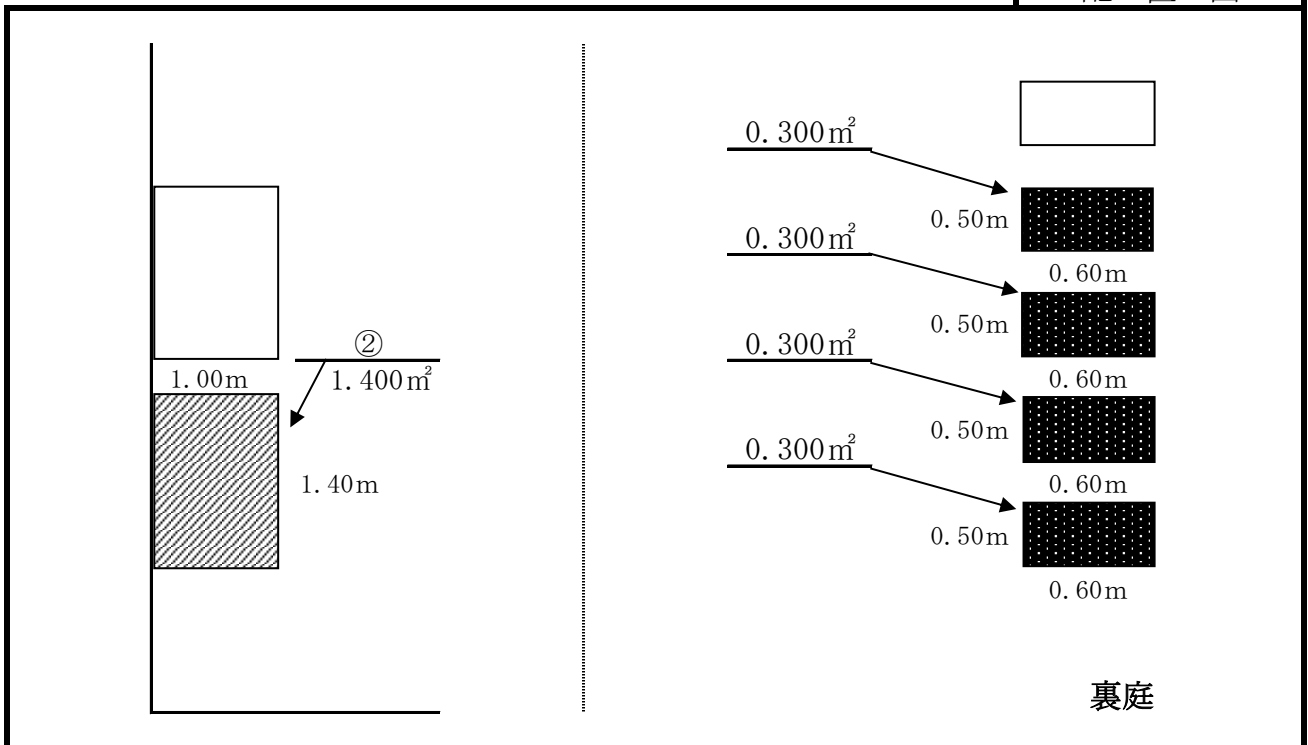

※ 案内図及び配置図は、物件概要を把握するための参考資料ですので、現地の状況については、必ずご自身で調査・確認の上、入札参加申請を行ってください。なお、案内図及び配置図と現地の現況が異なる場合は、現況が優先されます。

配 置 図

入札物件番号	3	(別紙2-29)	
入札件名	自動販売機設置場所の貸付け (神奈川県警察本部庁舎ほか30施設)		
施設名	保土ヶ谷警察署	所在地	横浜市保土ヶ谷区川辺町2の7
設置台数	1台		

案 内 図

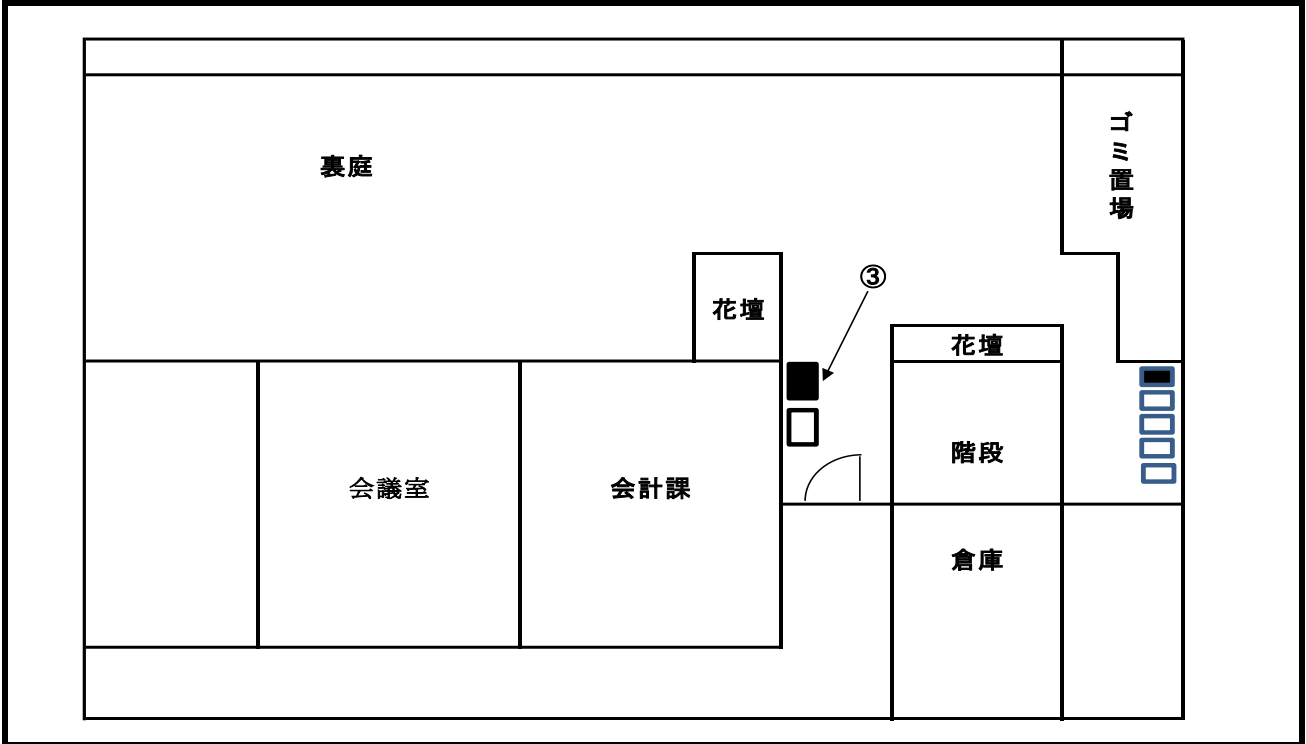

配 置 図

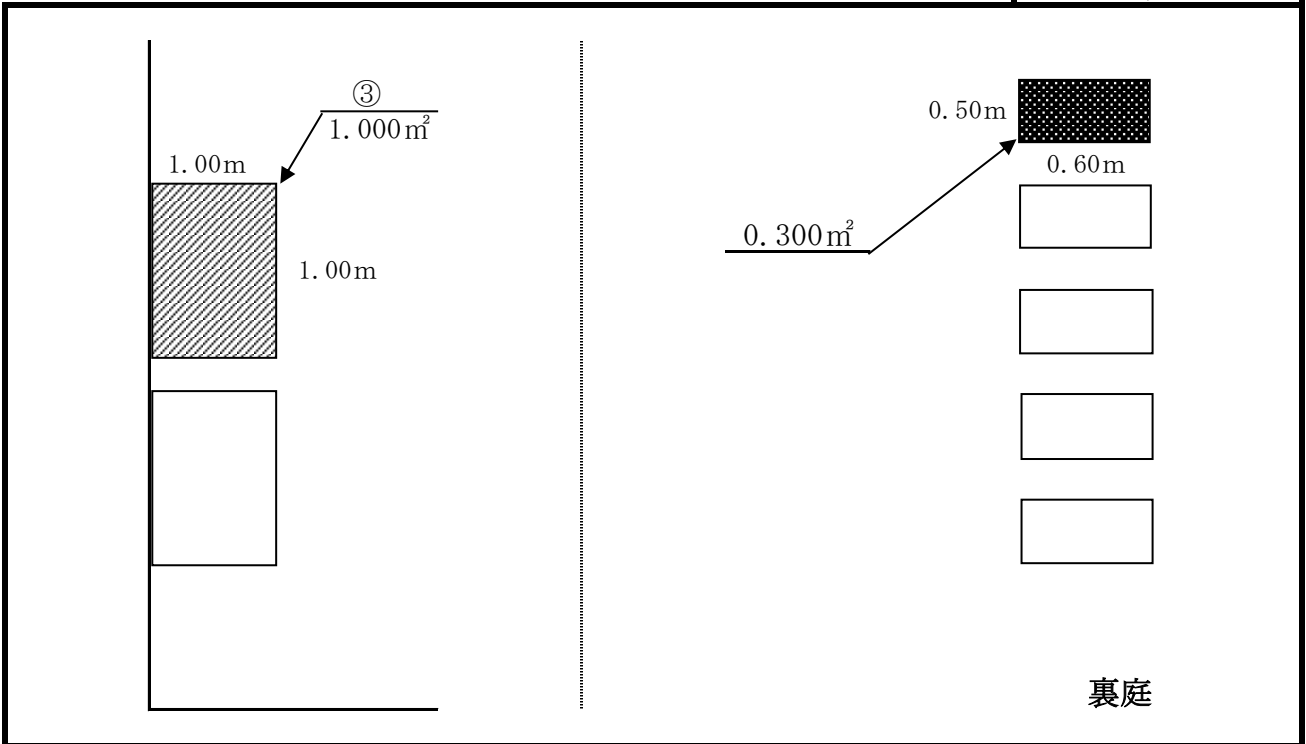

※ 案内図及び配置図は、物件概要を把握するための参考資料ですので、現地の状況については、必ずご自身で調査・確認の上、入札参加申請を行ってください。なお、案内図及び配置図と現地の現況が異なる場合は、現況が優先されます。

配 置 図

入札物件番号	1, 2	(別紙2-30)	
入札件名	自動販売機設置場所の貸付け (神奈川県警察本部庁舎ほか73施設) ほか		
施設名	旭警察署	所在地	横浜市旭区本村町33の5
設置台数	2 台		

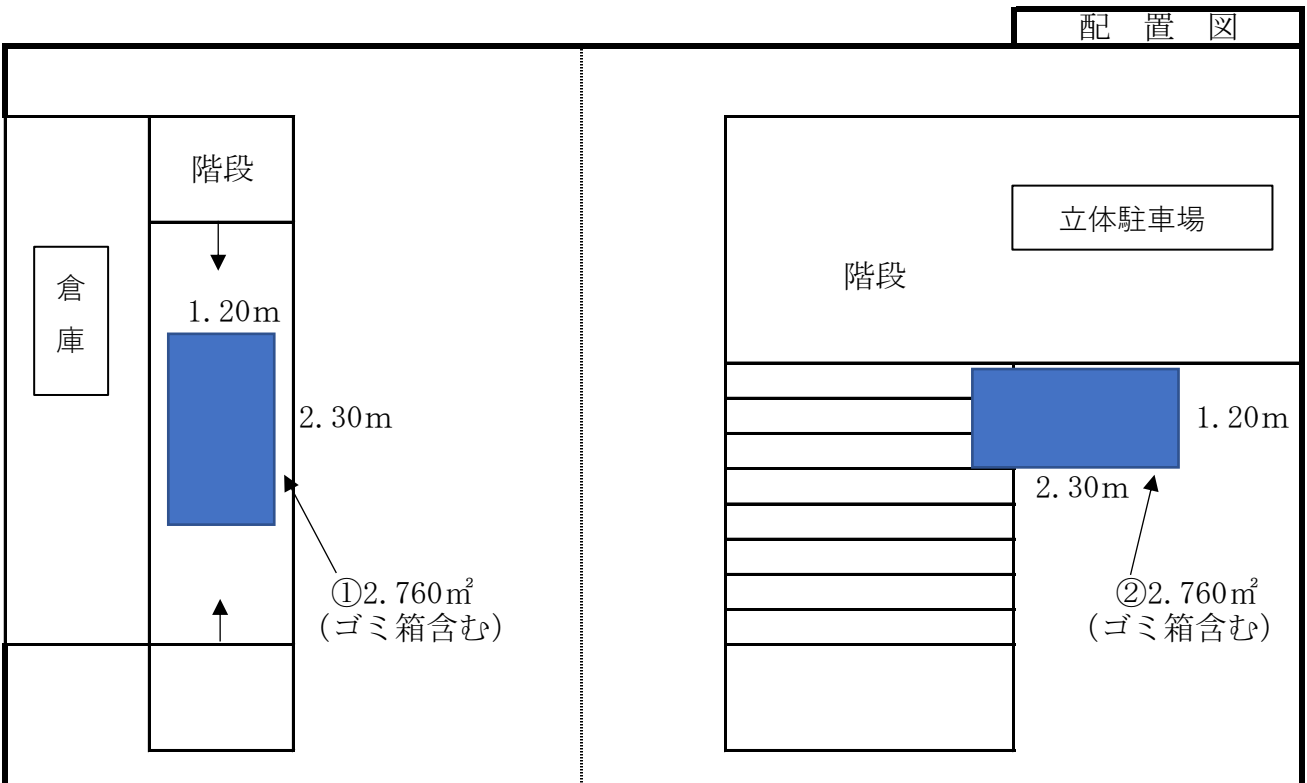
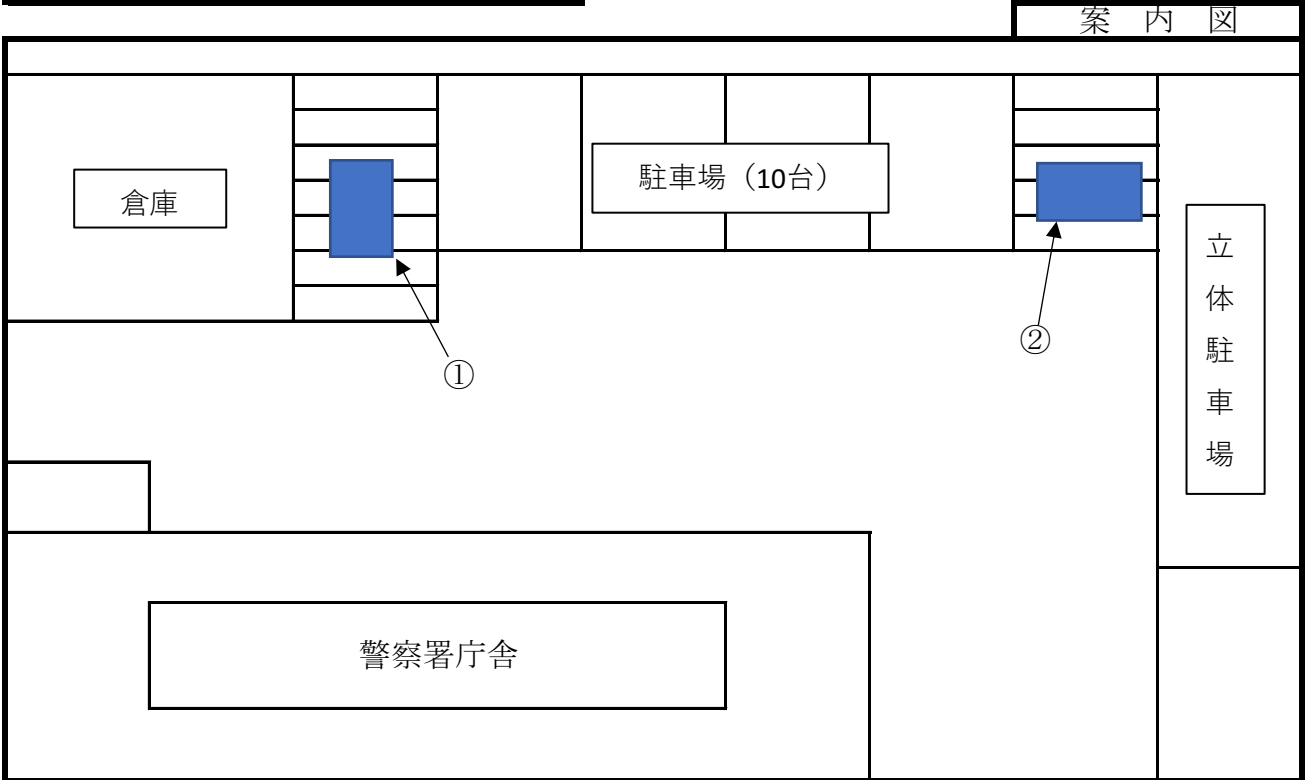

※ 案内図及び配置図は、物件概要を把握するための参考資料ですので、現地の状況については、必ずご自身で調査・確認の上、入札参加申請を行ってください。なお、案内図及び配置図と現地の現況が異なる場合は、現況が優先されます。

配 置 図

入札物件番号	1, 2, 3	(別紙 2 - 31)	
入札件名	自動販売機設置場所の貸付け (神奈川県警察本部庁舎ほか73施設) ほか		
施設名	港南警察署	所在地	横浜市港南区港南中央通11の1
設置台数	3 台		

案 内 図

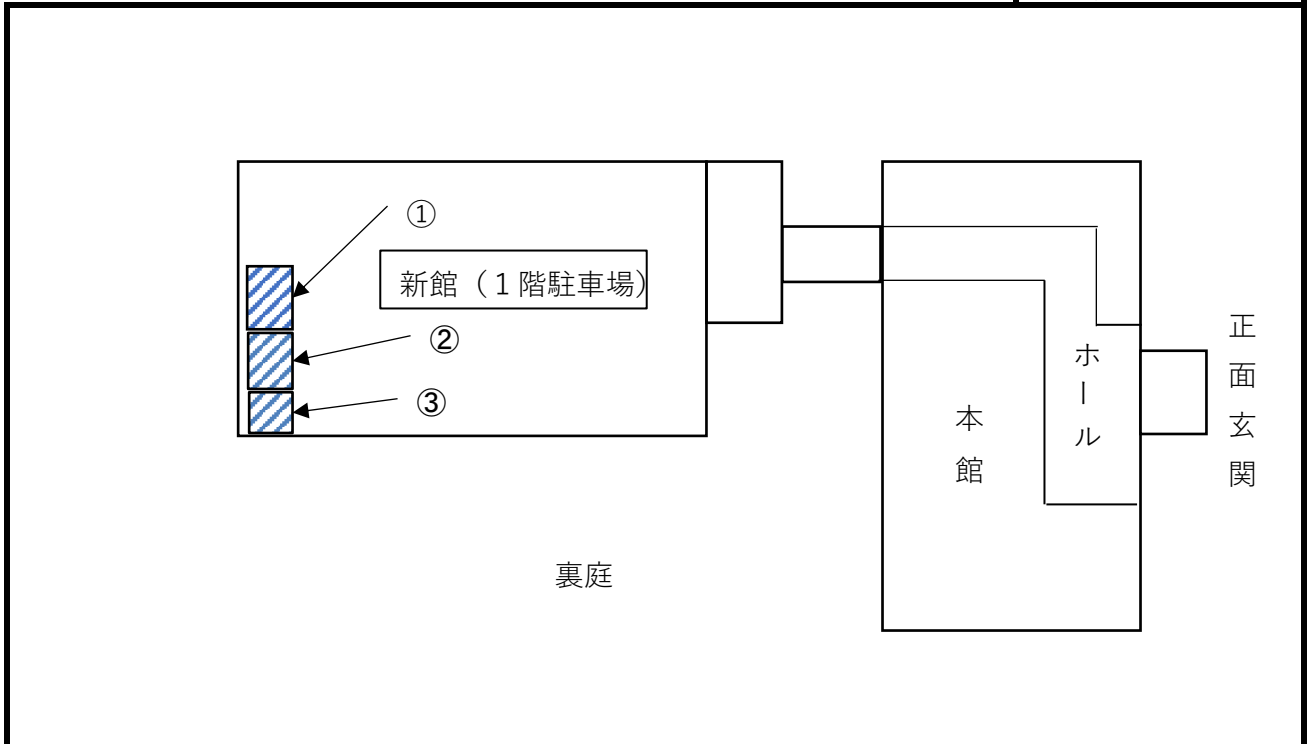

配 置 図

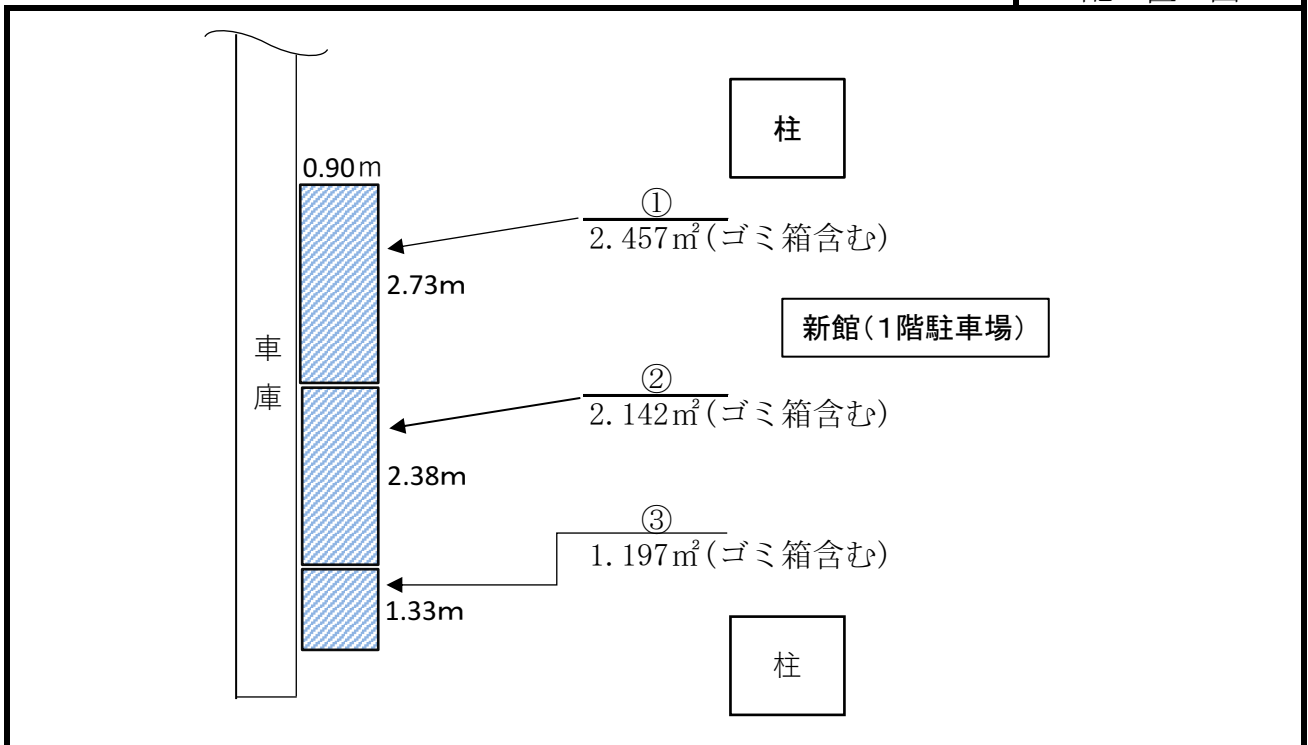

※ 案内図及び配置図は、物件概要を把握するための参考資料ですので、現地の状況については、必ずご自身で調査・確認の上、入札参加申請を行ってください。なお、案内図及び配置図と現地の現況が異なる場合は、現況が優先されます。

配 置 図

入札物件番号	1, 2, 4	(別紙2-32)	
入札件名	自動販売機設置場所の貸付け (神奈川県警察本部庁舎ほか73施設) ほか		
施設名	港北警察署	所在地	横浜市港北区大豆戸町680の1
設置台数	3台		

案 内 図

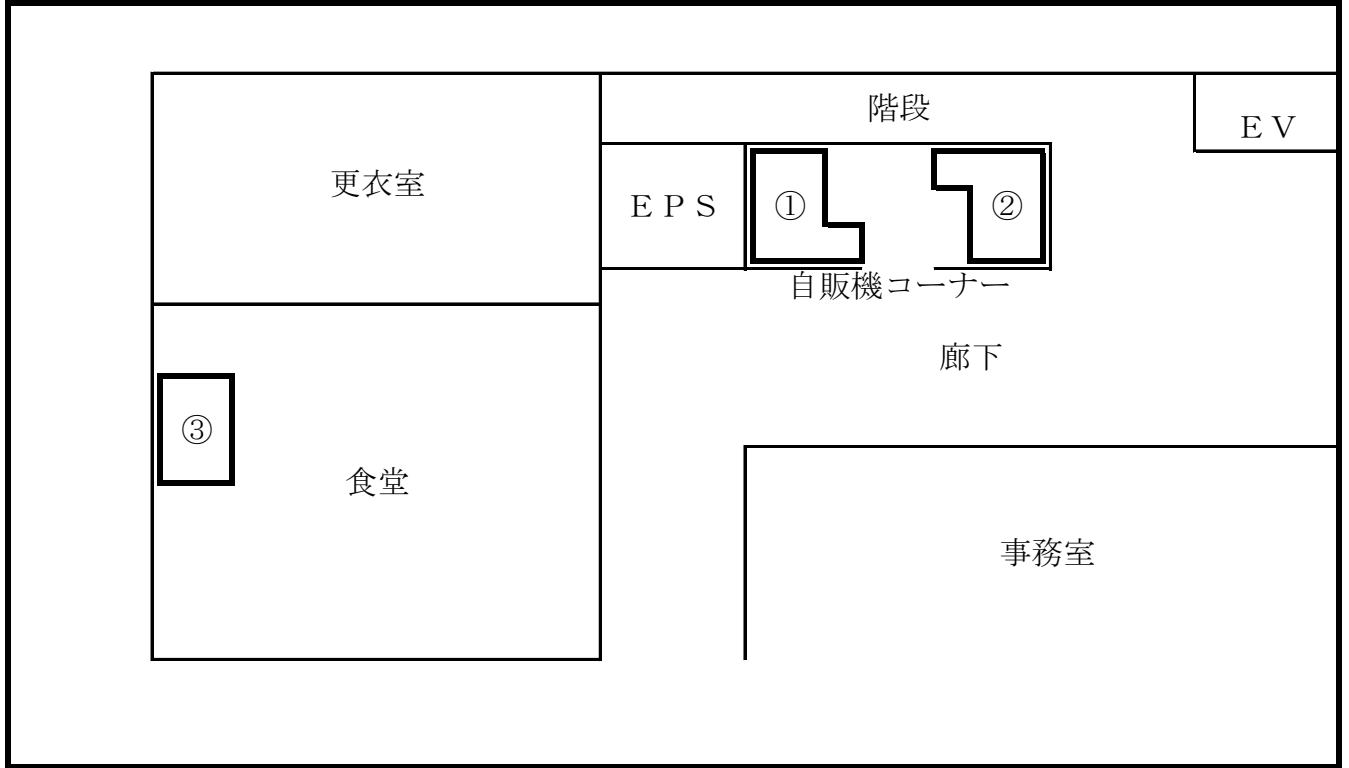

配 置 図

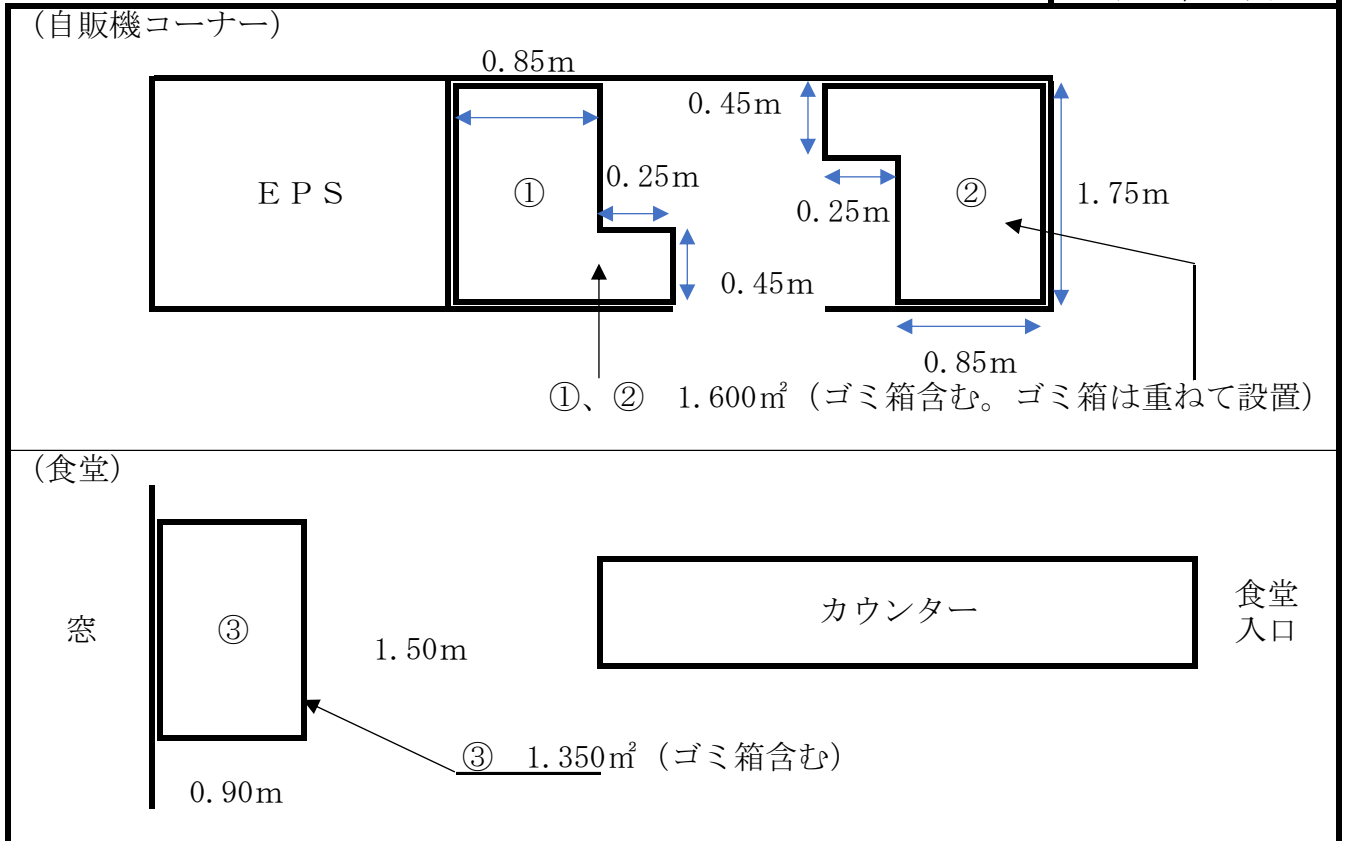

※ 案内図及び配置図は、物件概要を把握するための参考資料ですので、現地の状況については、必ずご自身で調査・確認の上、入札参加申請を行ってください。なお、案内図及び配置図と現地の現況が異なる場合は、現況が優先されます。

配 置 図

入札物件番号	1	(別紙2-33)	
入札件名	自動販売機設置場所の貸付け (神奈川県警察警察本部庁舎ほか73施設)		
施設名	緑警察署	所在地	横浜市緑区中山4-36の13
設置台数	1台		

案 内 図

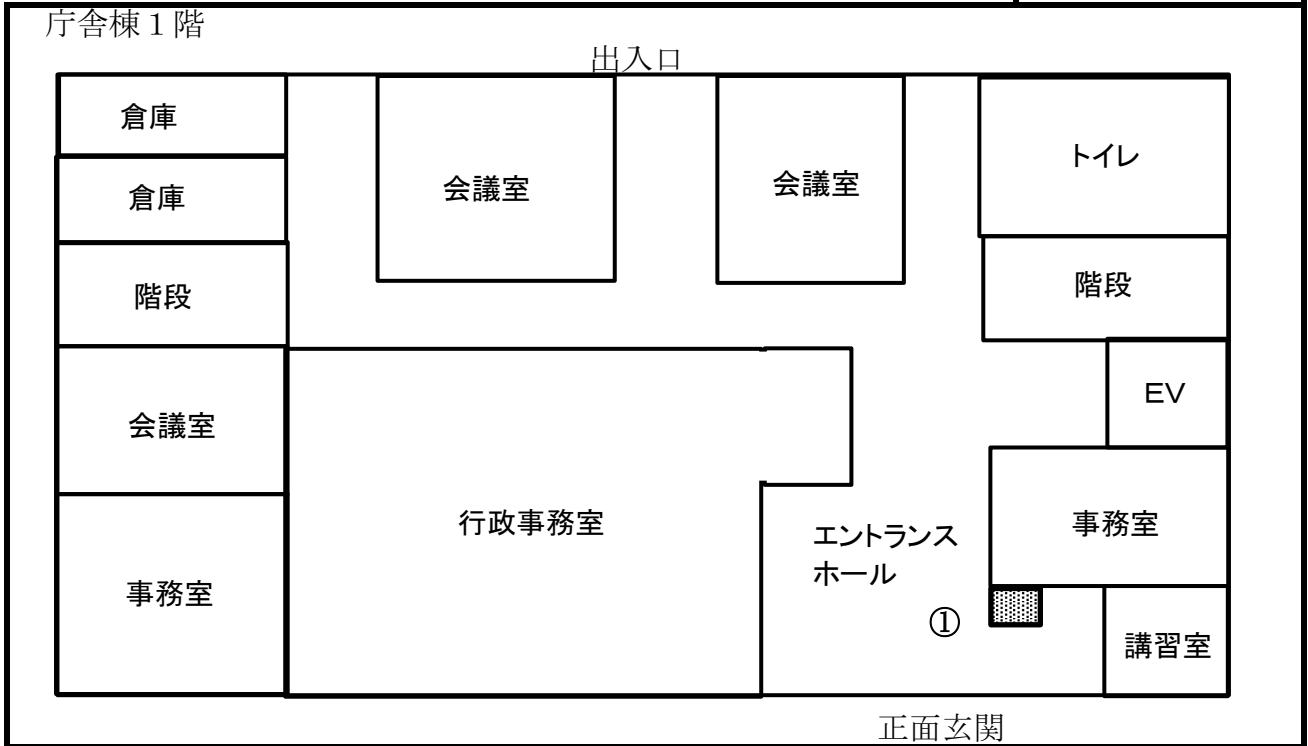

配 置 図

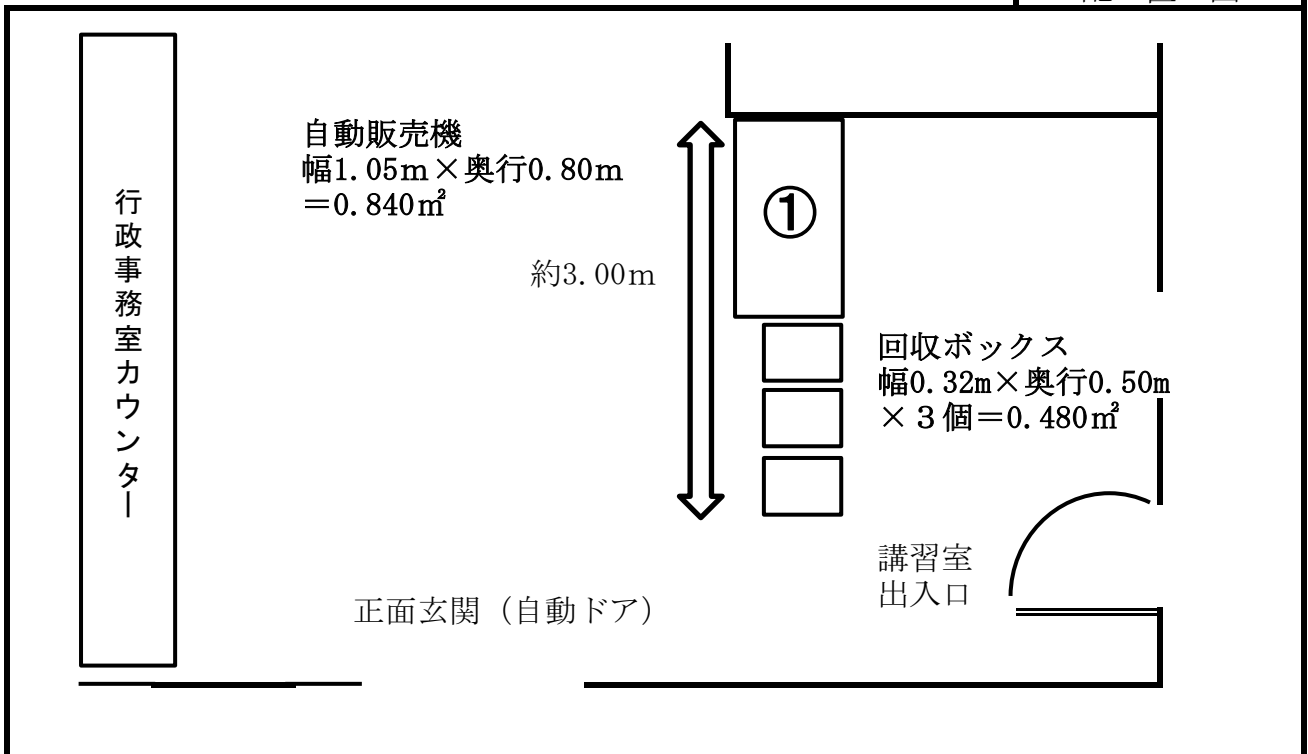

※ 案内図及び配置図は、物件概要を把握するための参考資料ですので、現地の状況については、必ずご自身で調査・確認の上、入札参加申請を行ってください。なお、案内図及び配置図と現地の状況が異なる場合は、現況が優先されます。

配 置 図

入札物件番号	4	(別紙2-33)	
入札件名	自動販売機設置場所の貸付け (神奈川県警察第二機動隊ほか18施設)		
施設名	緑警察署	所在地	横浜市緑区中山4-36の13
設置台数	1台		

案 内 図

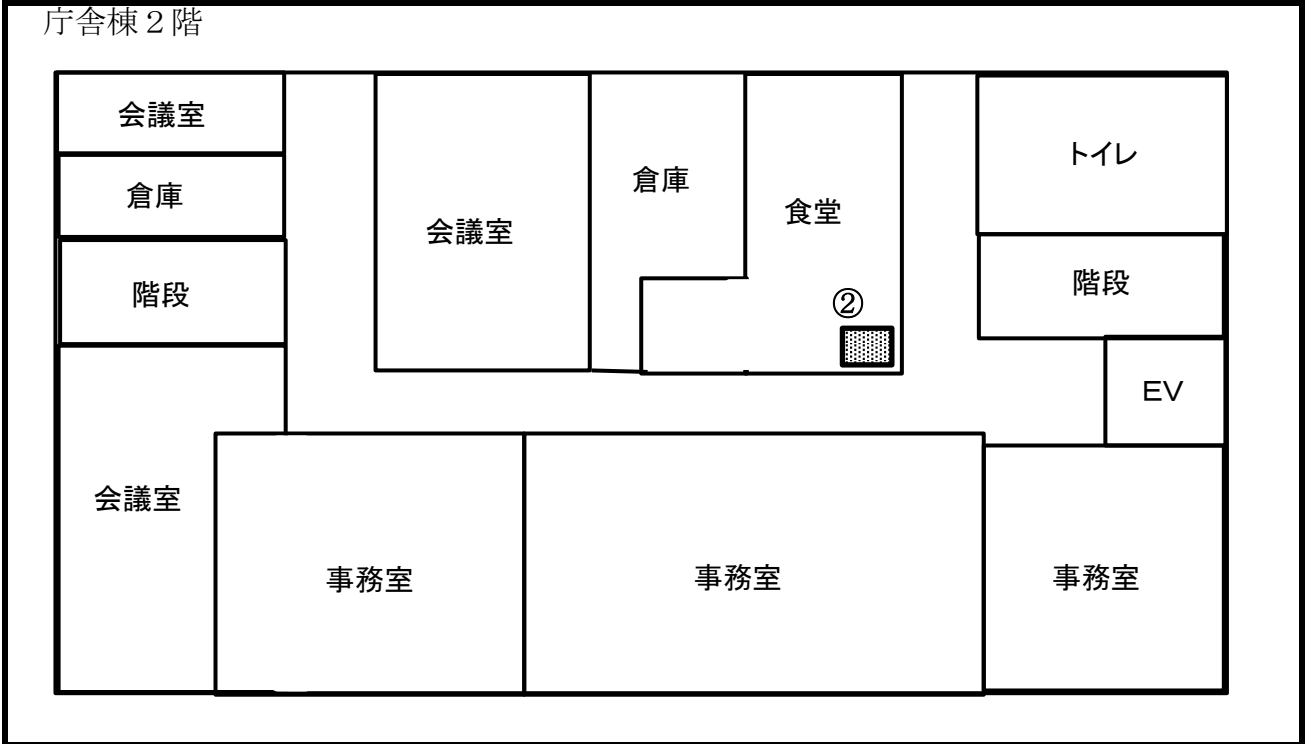

配 置 図

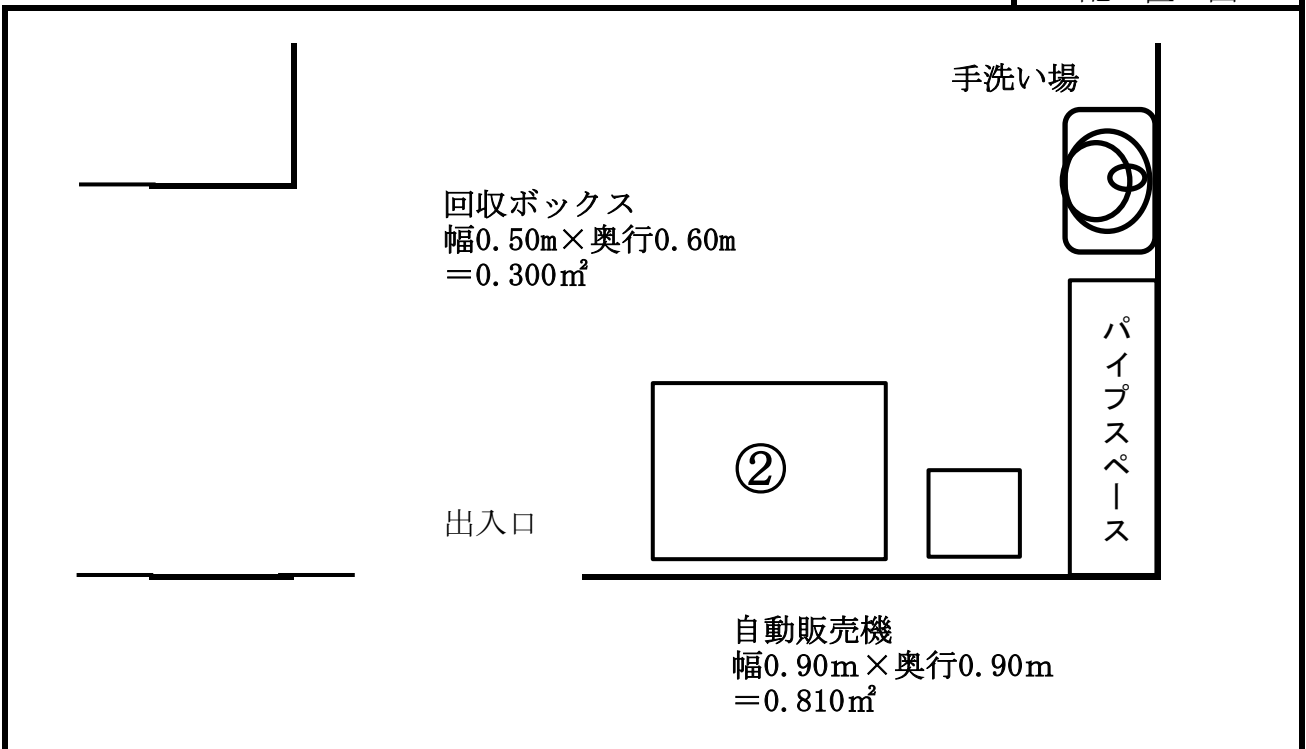

※ 案内図及び配置図は、物件概要を把握するための参考資料ですので、現地の状況については、必ずご自身で調査・確認の上、入札参加申請を行ってください。なお、案内図及び配置図と現地の状況が異なる場合は、現況が優先されます。

配 置 図

入札物件番号	2	(別紙 2 - 33)	
入札件名	自動販売機設置場所の貸付け (神奈川県警察本部庁舎ほか55施設)		
施設名	緑警察署	所在地	横浜市緑区中山 4 - 36の13
設置台数	1 台		

案 内 図

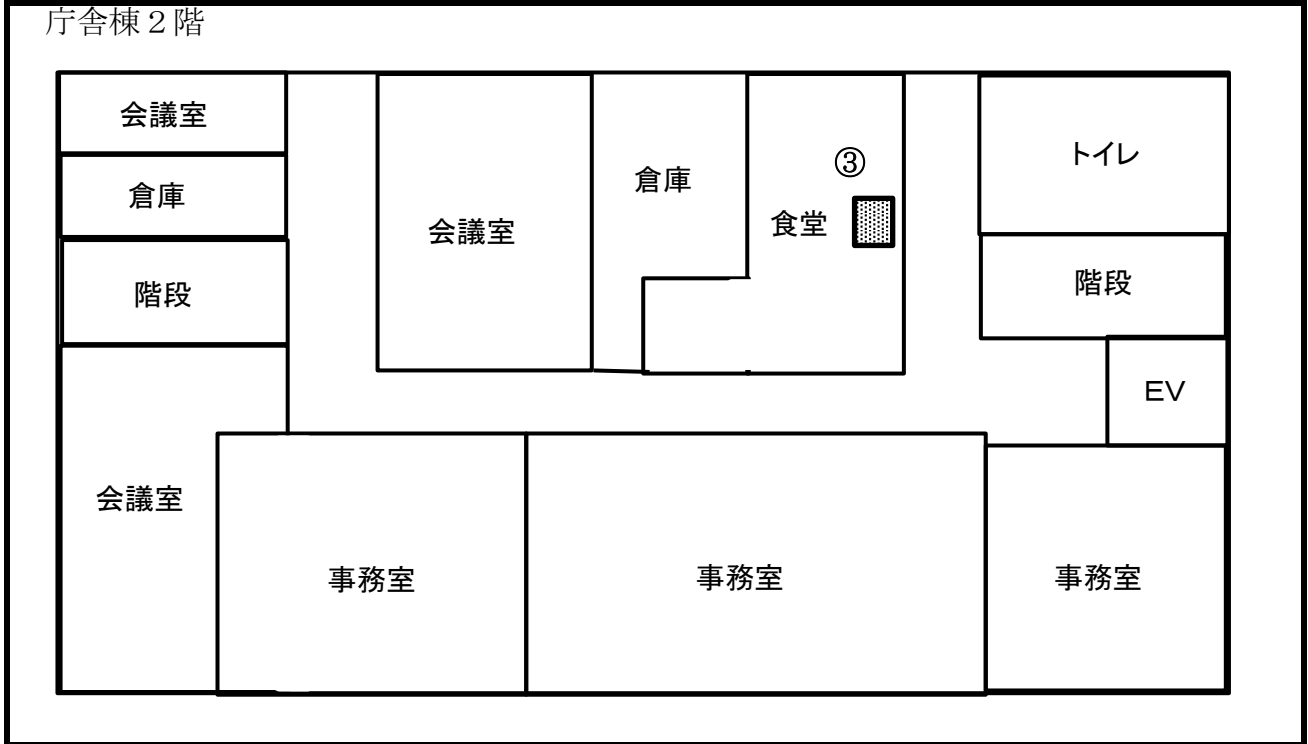

配 置 図

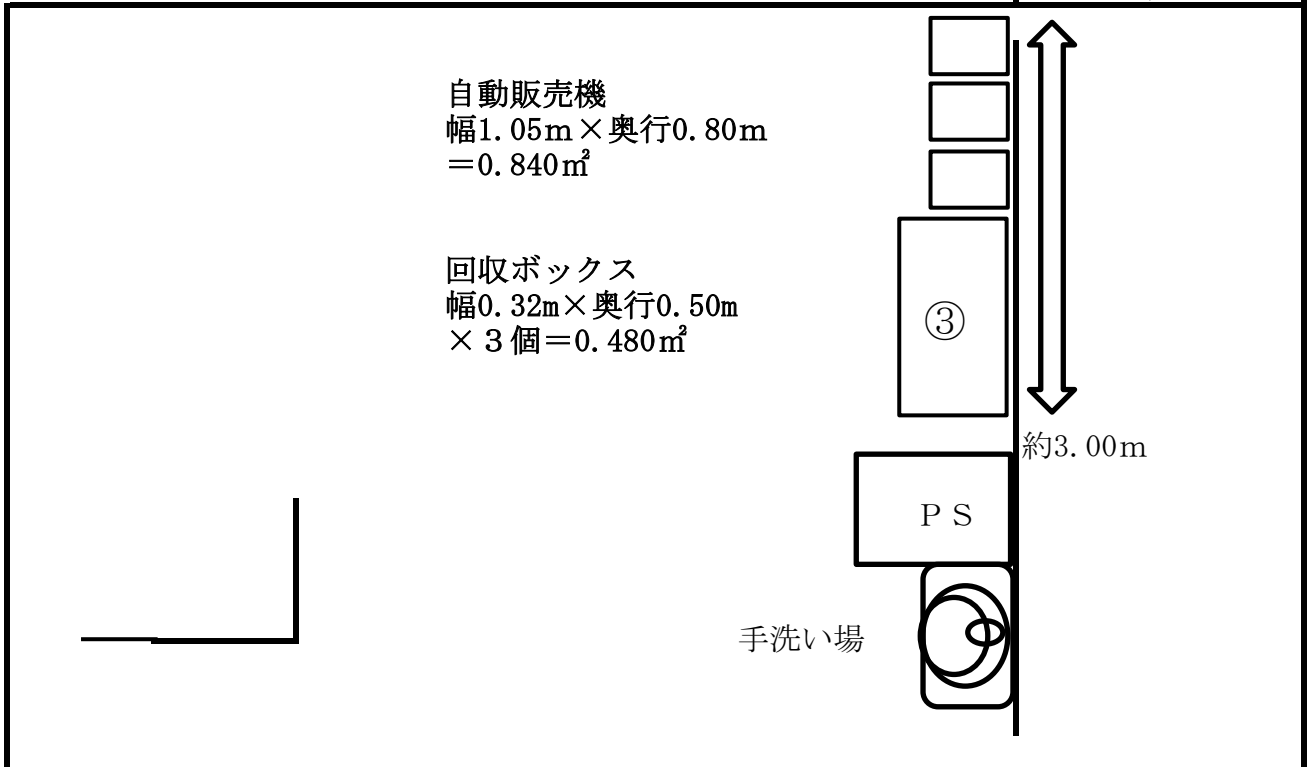

※ 案内図及び配置図は、物件概要を把握するための参考資料ですので、現地の状況については、必ずご自身で調査・確認の上、入札参加申請を行ってください。なお、案内図及び配置図と現地の状況が異なる場合は、現況が優先されます。

配 置 図

入札物件番号	1	(別紙2-34)	
入札件名	自動販売機設置場所の貸付け (神奈川県警察本部庁舎ほか73施設)		
施設名	青葉警察署	所在地	横浜市青葉区市ヶ尾町29の1
設置台数	1台		

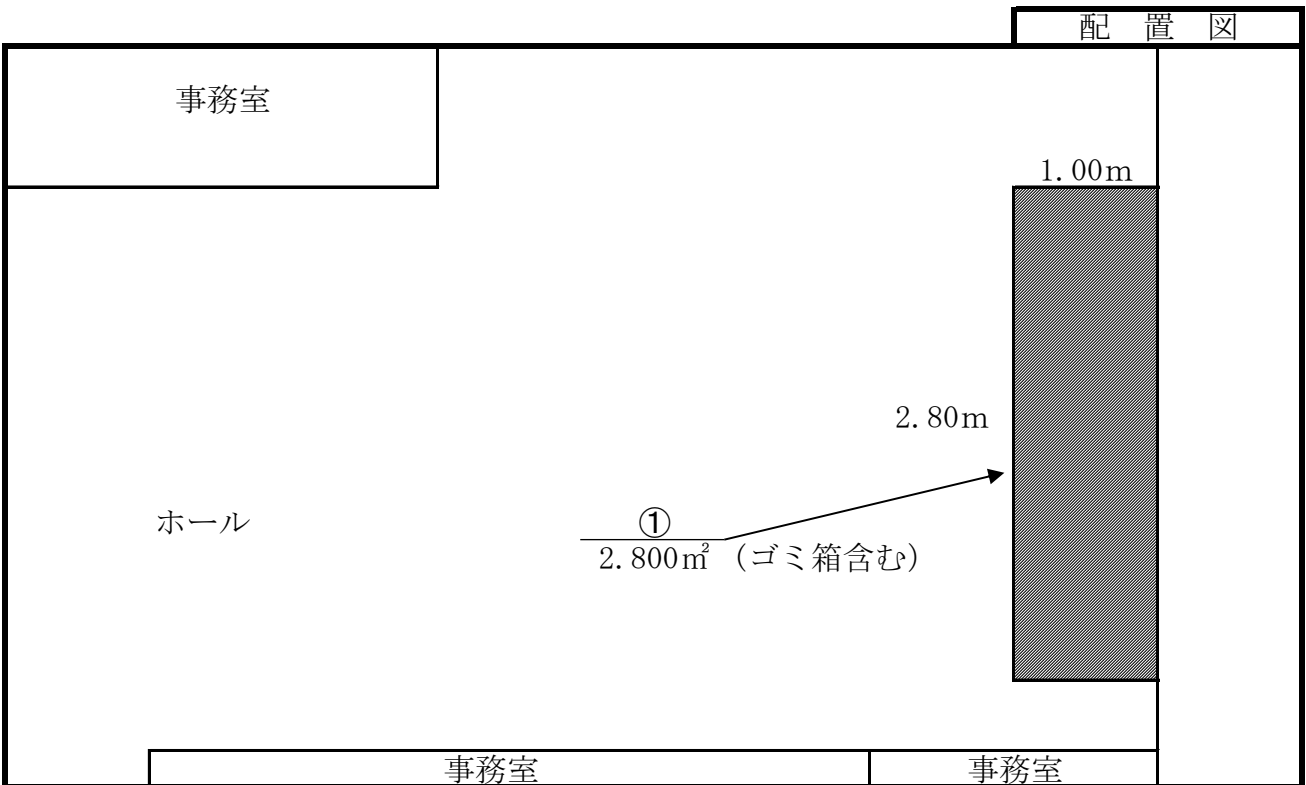
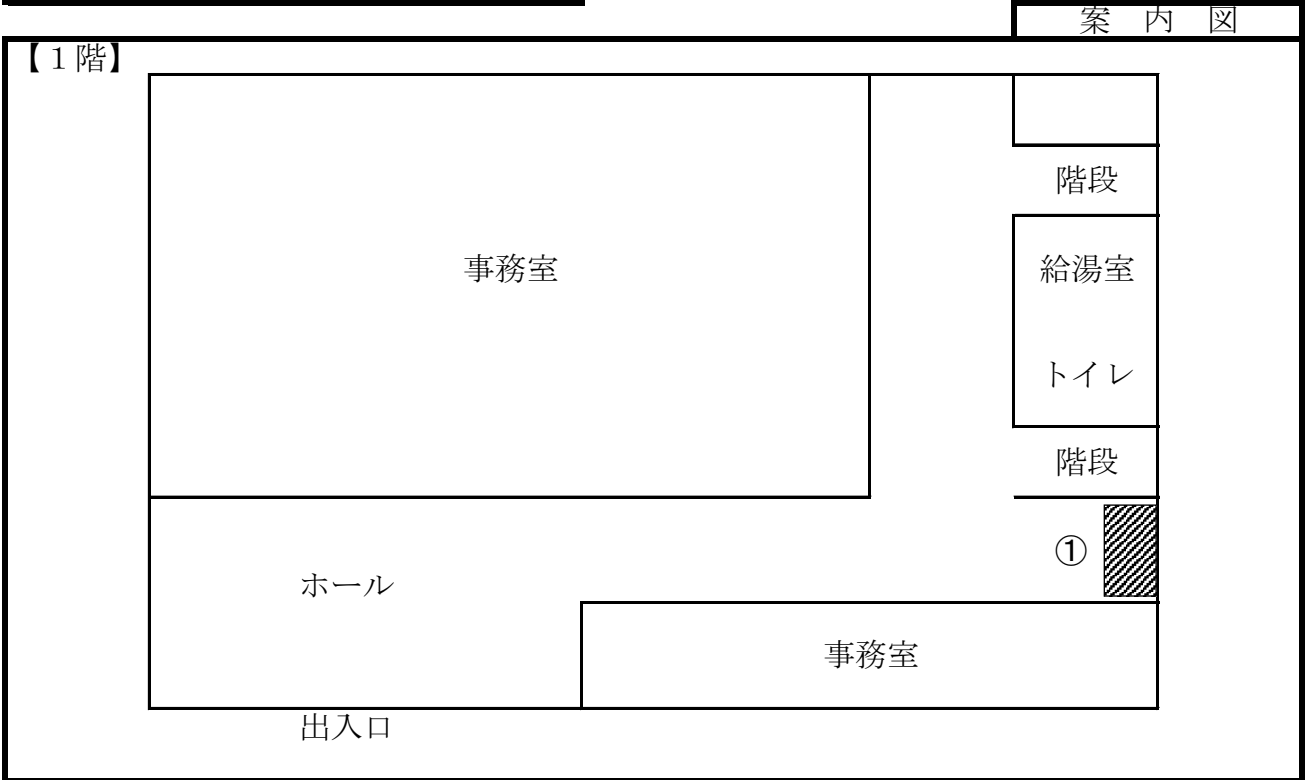

※ 案内図及び配置図は、物件概要を把握するための参考資料ですので、現地の状況については、必ずご自身で調査・確認の上、入札参加申請を行ってください。なお、案内図及び配置図と現地の現況が異なる場合は、現況が優先されます。

配 置 図

入札物件番号	2, 4	(別紙 2 - 34)	
入札件名	自動販売機設置場所の貸付け (神奈川県警察本部庁舎ほか55施設) ほか		
施設名	青葉警察署	所在地	横浜市青葉区市ヶ尾町29の1
設置台数	2 台		

案 内 図

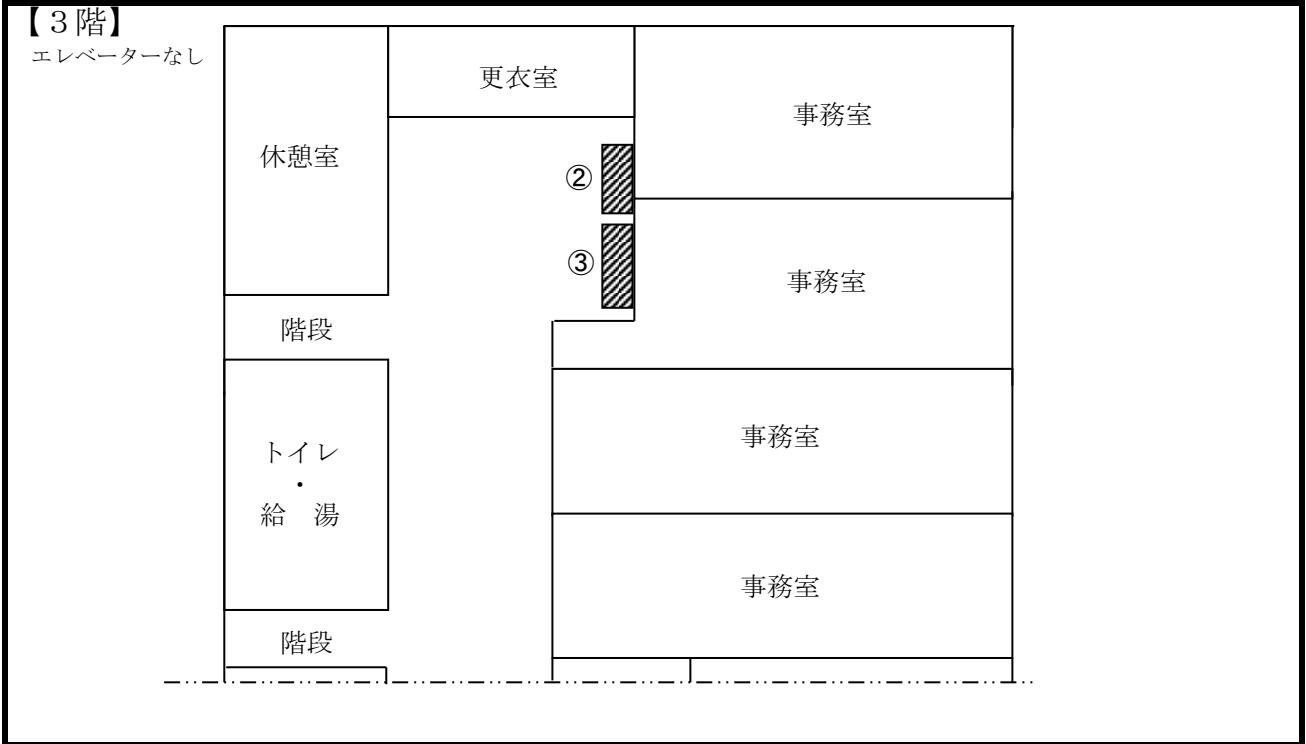

配 置 図

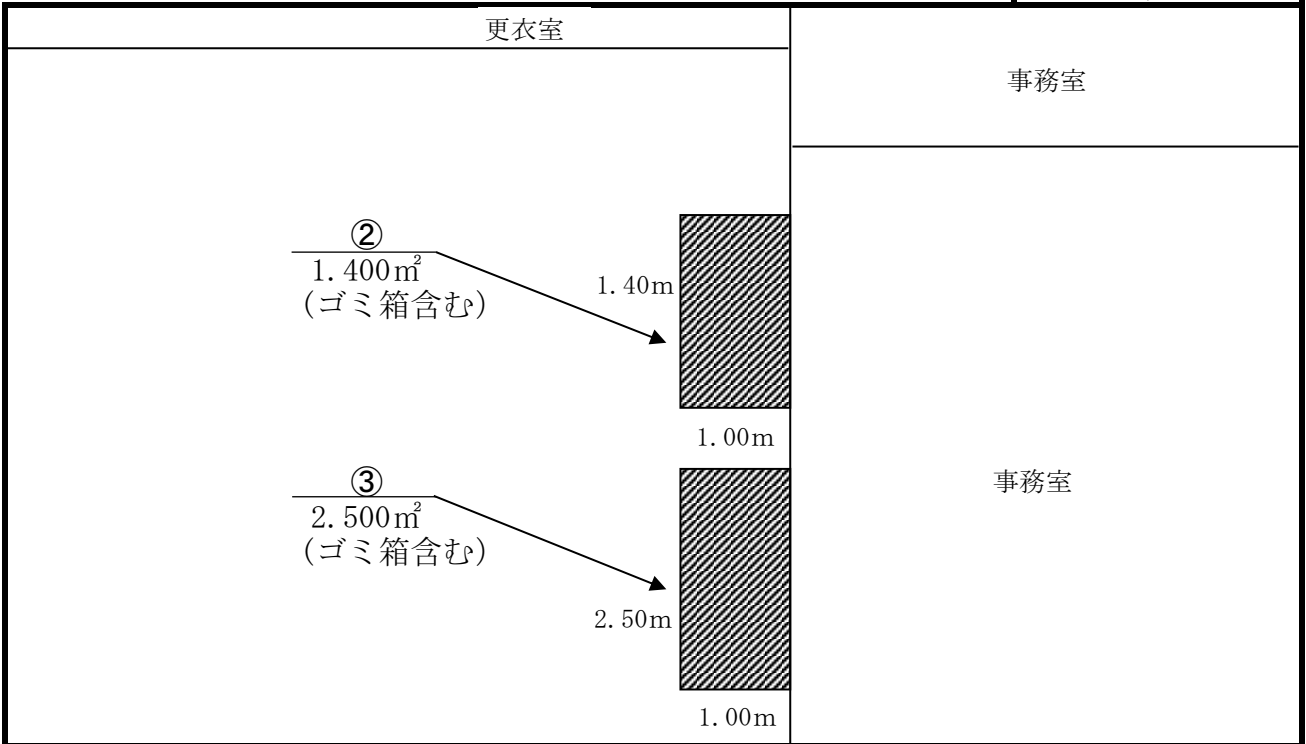

※ 案内図及び配置図は、物件概要を把握するための参考資料ですので、現地の状況については、必ずご自身で調査・確認の上、入札参加申請を行ってください。なお、案内図及び配置図と現地の現況が異なる場合は、現況が優先されます。

配 置 図

入札物件番号	1	(別紙2-35)	
入札件名	自動販売機設置場所の貸付け (神奈川県警察本部庁舎ほか73施設)		
施設名	都筑警察署	所在地	横浜市都筑区茅ヶ崎中央34の1
設置台数	1台		

案 内 図

都筑警察署

庁舎1階 ①

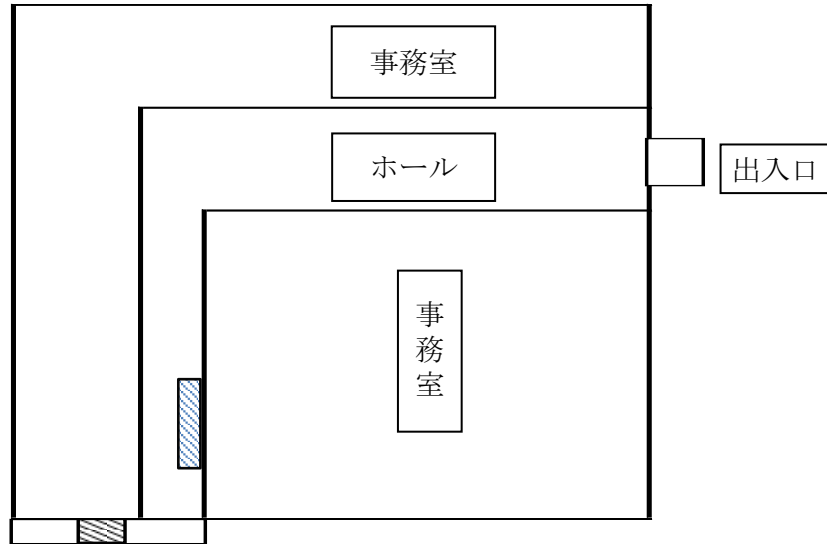

配 置 図

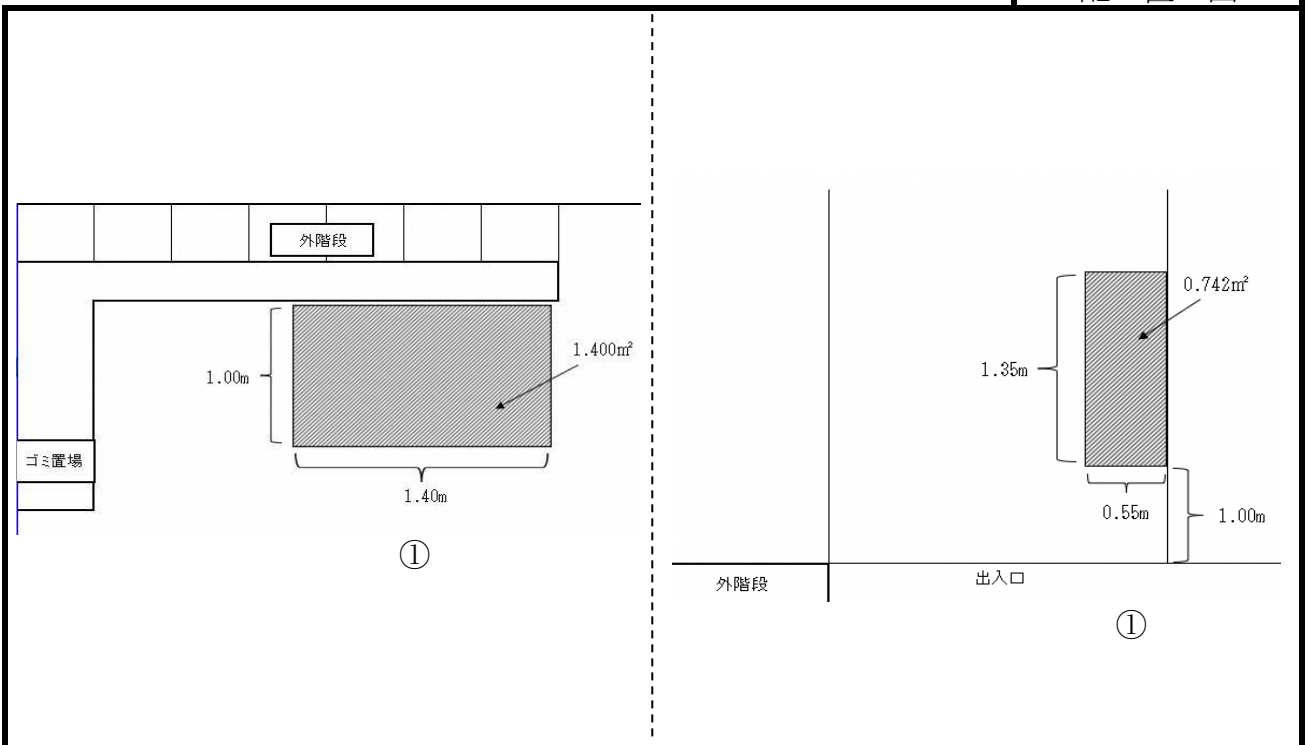

※ 案内図及び配置図は、物件概要を把握するための参考資料ですので、現地の状況については、必ずご自身で調査・確認の上、入札参加申請を行ってください。なお、案内図及び配置図と現地の現況が異なる場合は、現況が優先されます。

配 置 図

入札物件番号	3	(別紙2-35)	
入札件名	自動販売機設置場所の貸付け (神奈川県警察本部庁舎ほか30施設)		
施設名	都筑警察署	所在地	横浜市都筑区茅ヶ崎中央34の1
設置台数	1台		

案 内 図

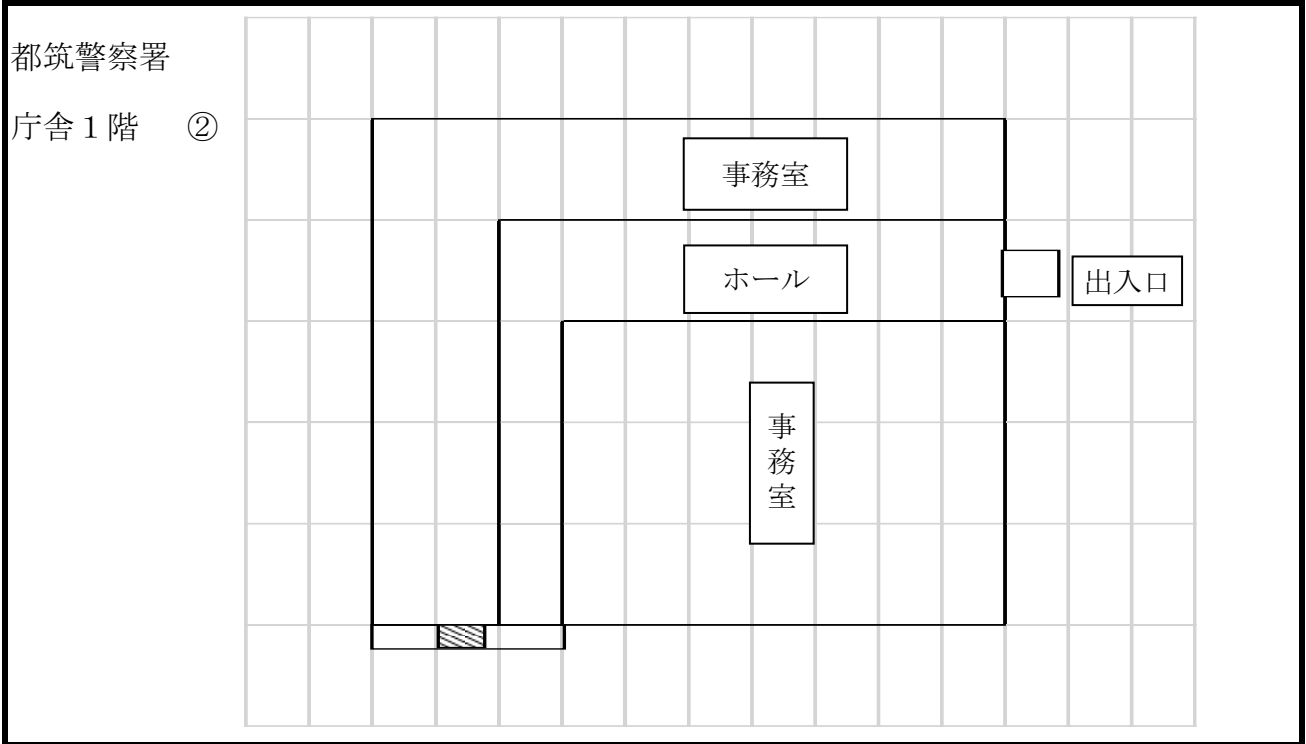

配 置 図

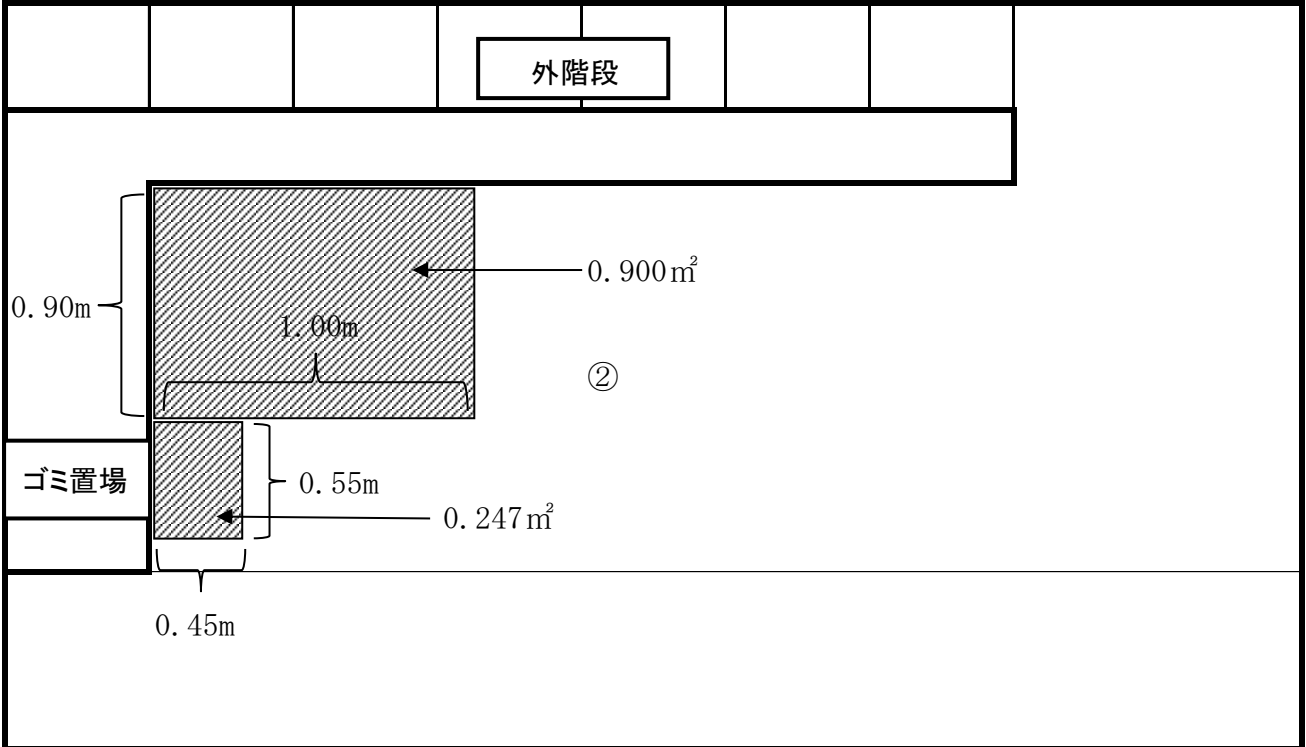

※ 案内図及び配置図は、物件概要を把握するための参考資料ですので、現地の状況については、必ずご自身で調査・確認の上、入札参加申請を行ってください。なお、案内図及び配置図と現地の現況が異なる場合は、現況が優先されます。

配 置 図

入札物件番号	1, 2, 3	(別紙 2 - 36)	
入札件名	自動販売機設置場所の貸付け (神奈川県警察本部庁舎ほか73施設) ほか		
施設名	戸塚警察署	所在地	横浜市戸塚区戸塚町3158の1
設置台数	3 台		

案 内 図

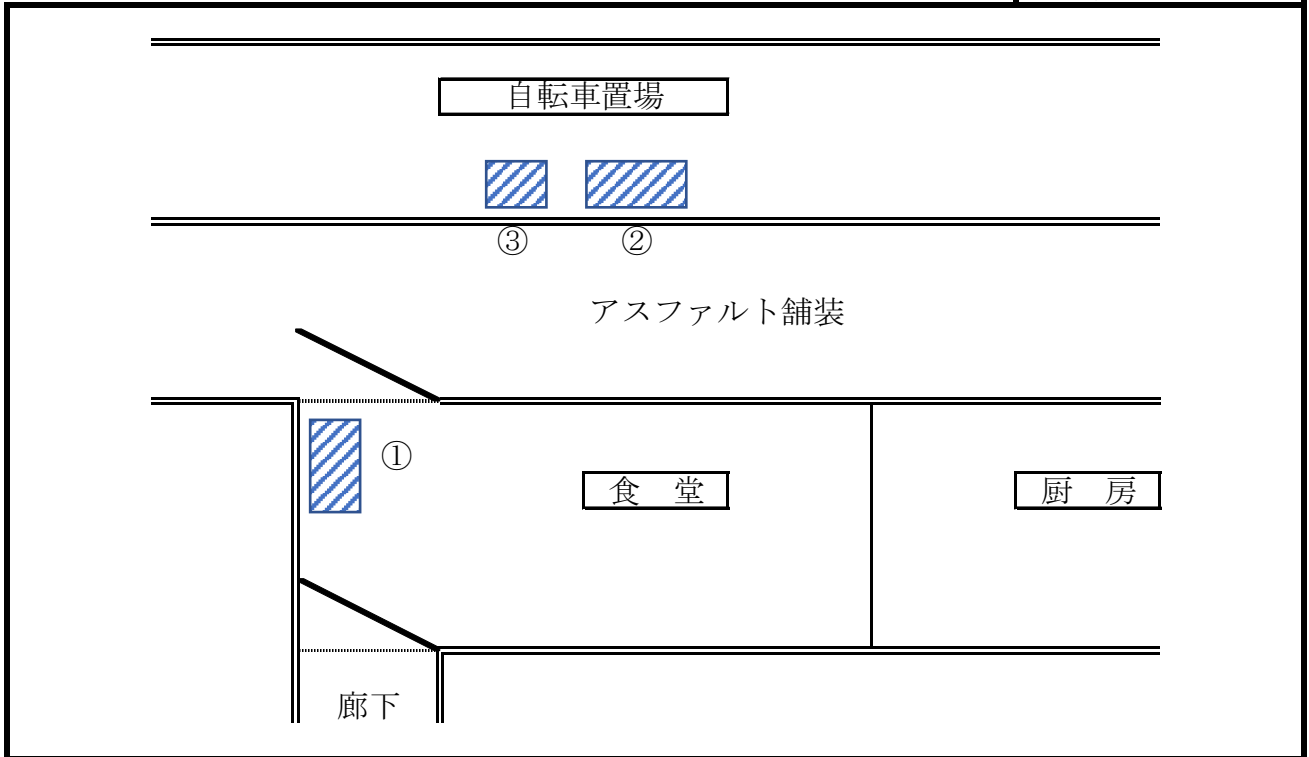

配 置 図

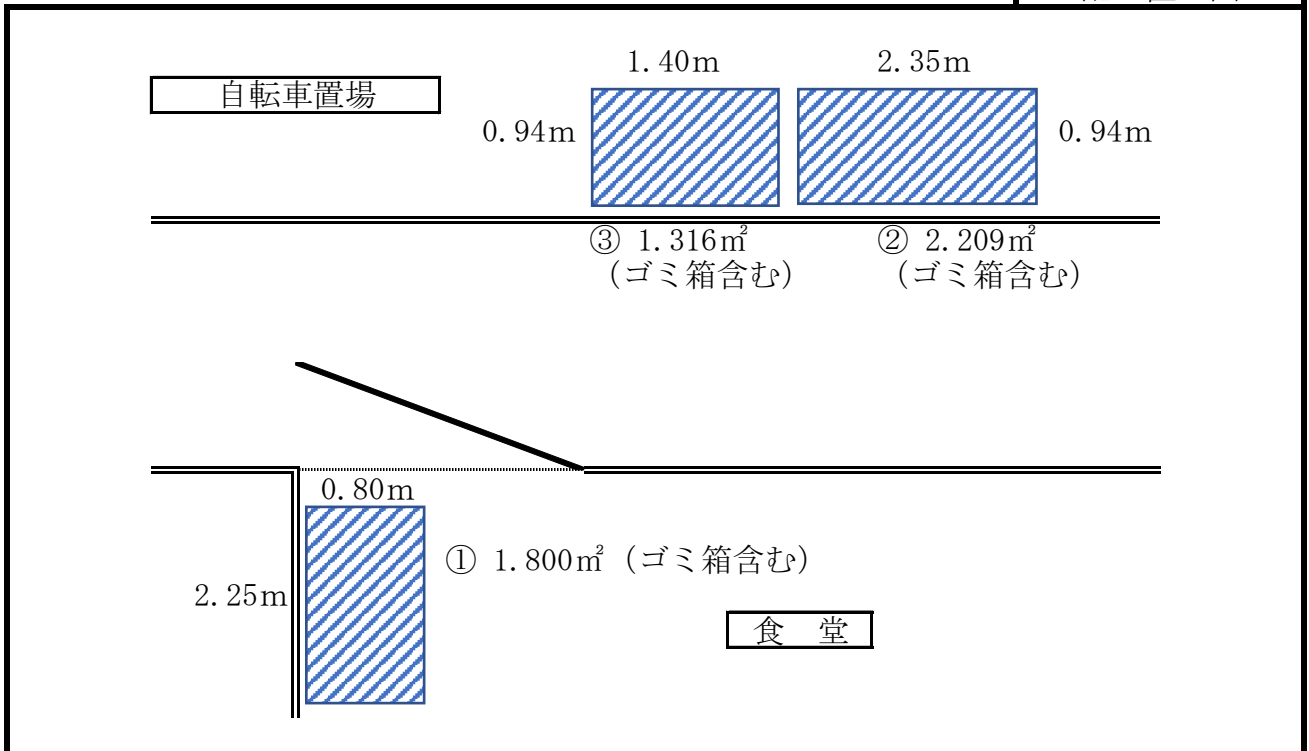

※ 案内図及び配置図は、物件概要を把握するための参考資料ですので、現地の状況については、必ずご自身で調査・確認の上、入札参加申請を行ってください。なお、案内図及び配置図と現地の現況が異なる場合は、現況が優先されます。

入札物件番号	1, 2	(別紙 2 - 37)
入札件名	自動販売機設置場所の貸付け (神奈川県警察本部庁舎ほか73施設) ほか	
施設名	栄警察署	所在地 横浜市栄区桂町320の 2
設置台数	2 台	

案内図

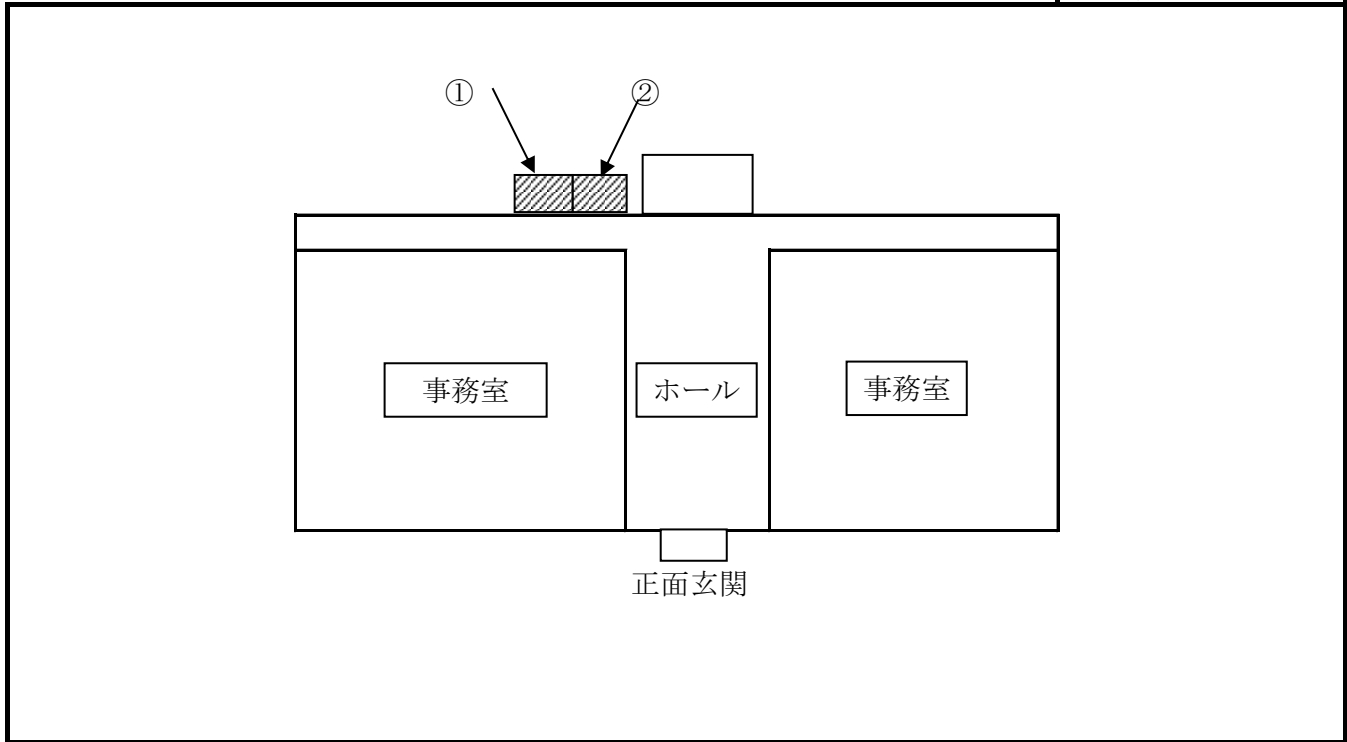

配置図

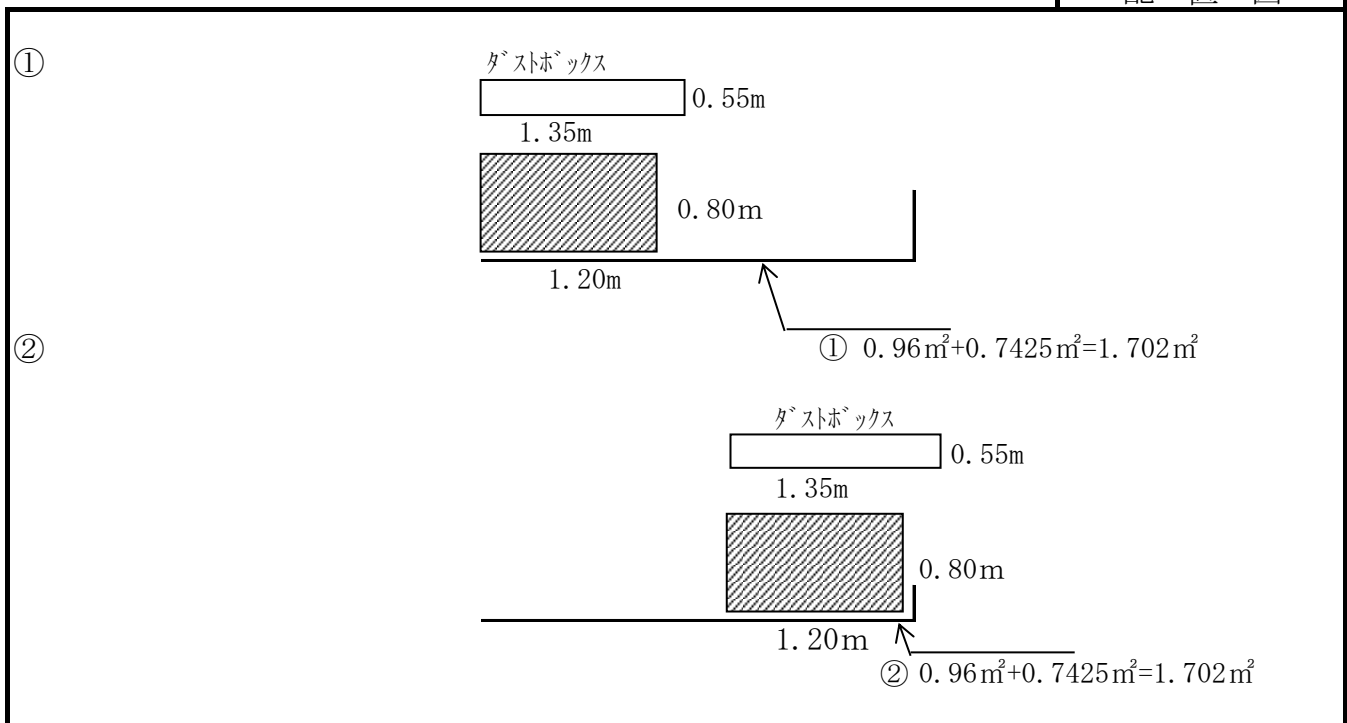

※ 案内図及び配置図は、物件概要を把握するための参考資料ですので、現地の状況については、必ずご自身で調査・確認の上、お申し込みください。なお、案内図及び配置図と現地の現況が異なる場合は、現況が優先されます。

入札物件番号	3	(別紙2-37)	
入札件名	自動販売機設置場所の貸付け (神奈川県警察本部庁舎ほか30施設)		
施設名	栄警察署	所在地	横浜市栄区桂町320の2
設置台数	1台		

案内図

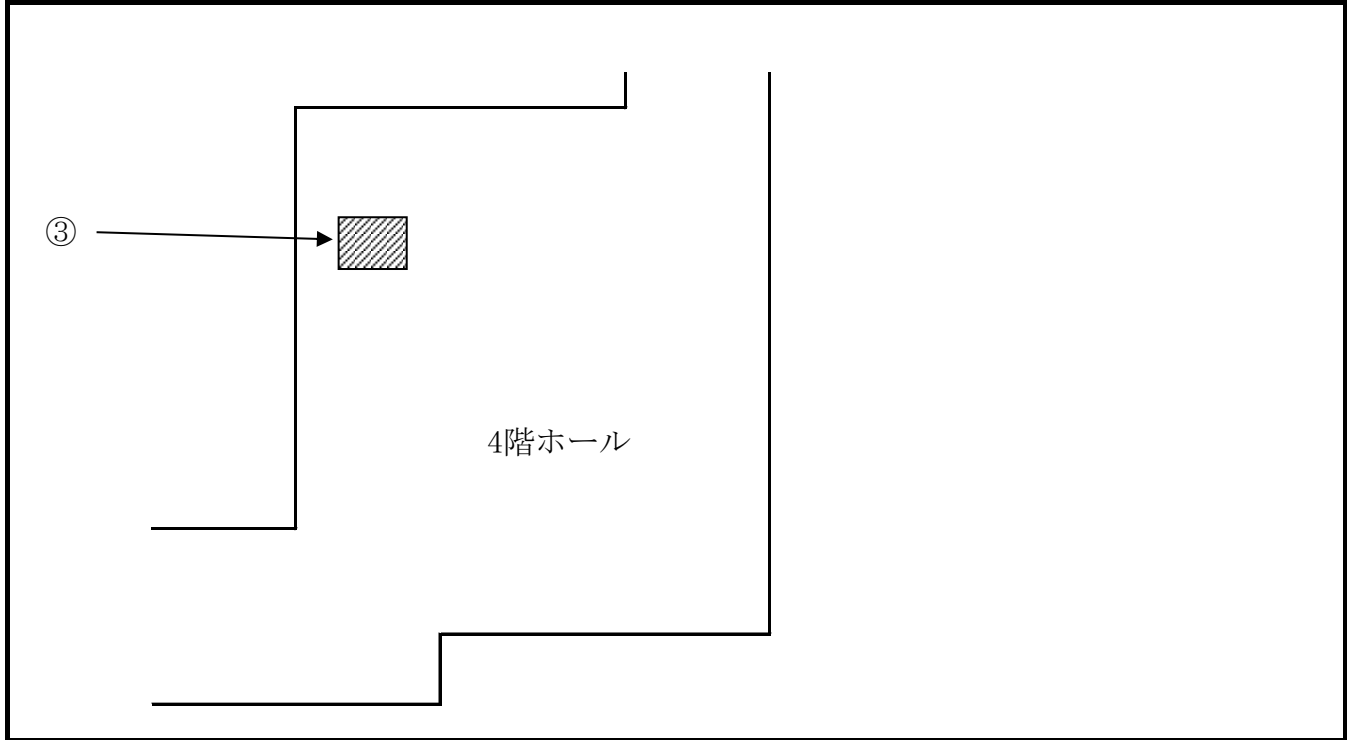

配置図

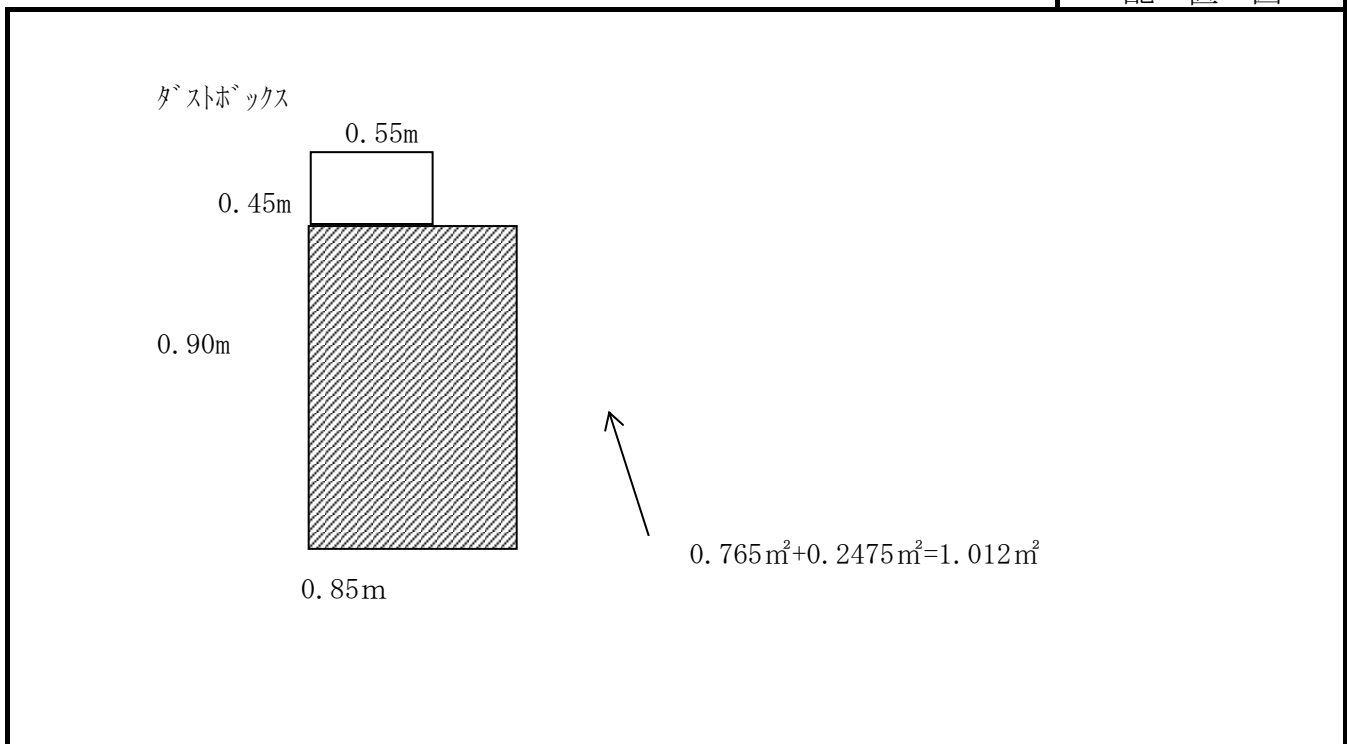

※ 案内図及び配置図は、物件概要を把握するための参考資料ですので、現地の状況については、必ずご自身で調査・確認の上、お申し込みください。なお、案内図及び配置図と現地の現況が異なる場合は、現況が優先されます。

配 置 図

入札物件番号	2, 3	(別紙 2 - 38)	
入札件名	自動販売機設置場所の貸付け (神奈川県警察本部庁舎ほか55施設) ほか		
施設名	泉警察署	所在地	横浜市泉区和泉町5867の26
設置台数	2 台		

案 内 図

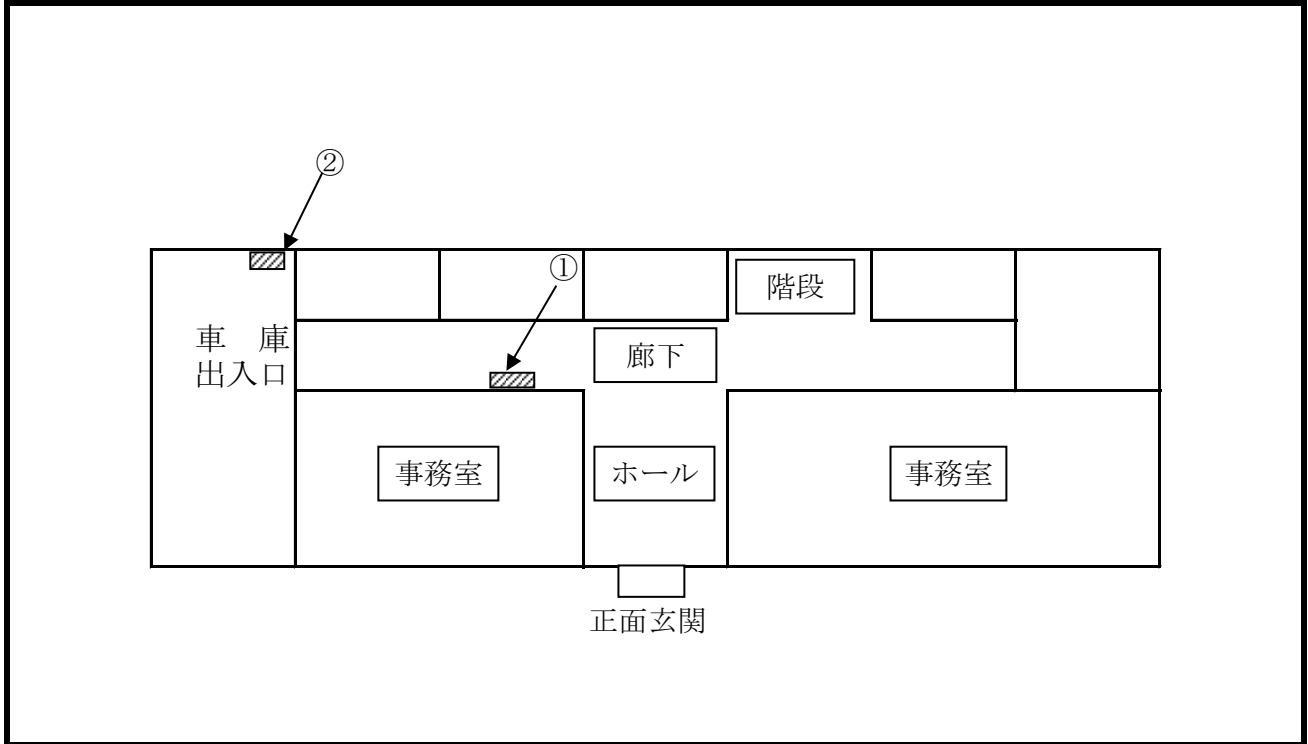

配 置 図

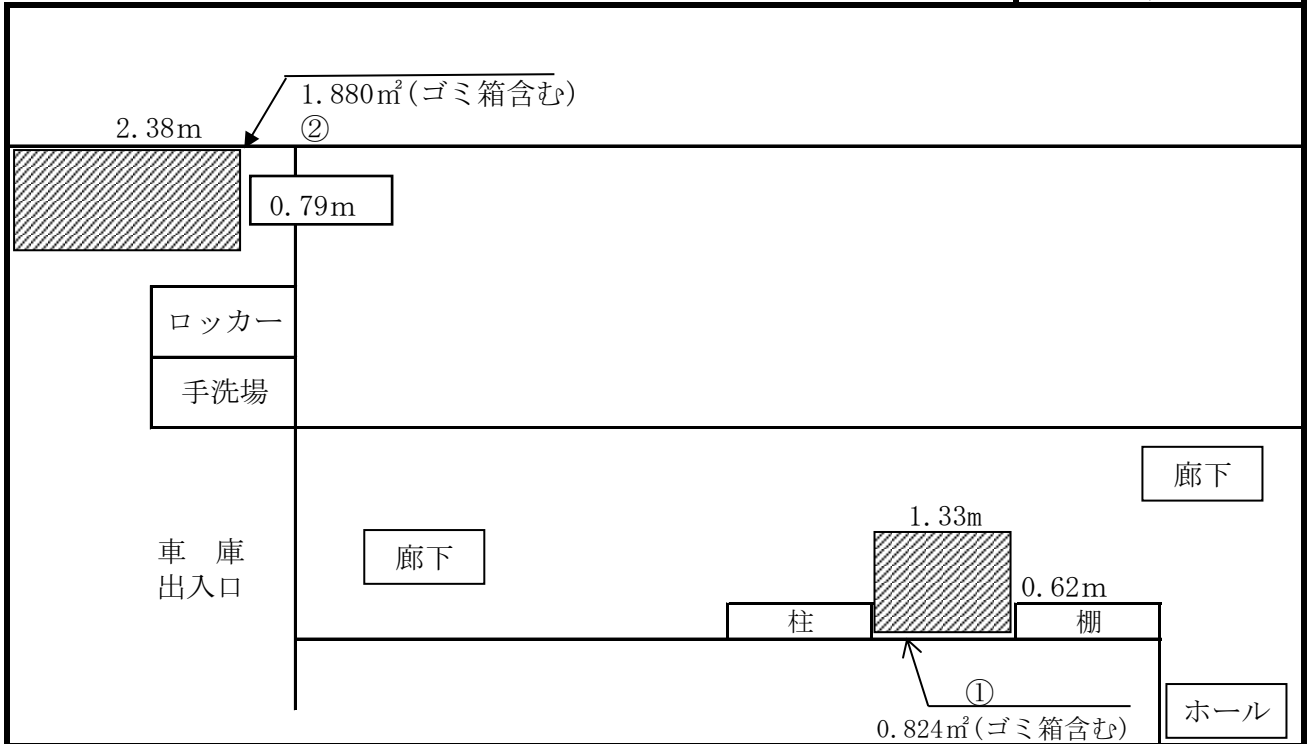

※ 案内図及び配置図は、物件概要を把握するための参考資料ですので、現地の状況については、必ずご自身で調査・確認の上、入札参加申請を行ってください。なお、案内図及び配置図と現地の現況が異なる場合は、現況が優先されます。

配 置 図

入札物件番号	1, 4	(別紙 2 - 38)	
入札件名	自動販売機設置場所の貸付け (神奈川県警察本部庁舎ほか73施設) ほか		
施設名	泉警察署	所在地	横浜市泉区和泉町5867の26
設置台数	2 台		

案 内 図

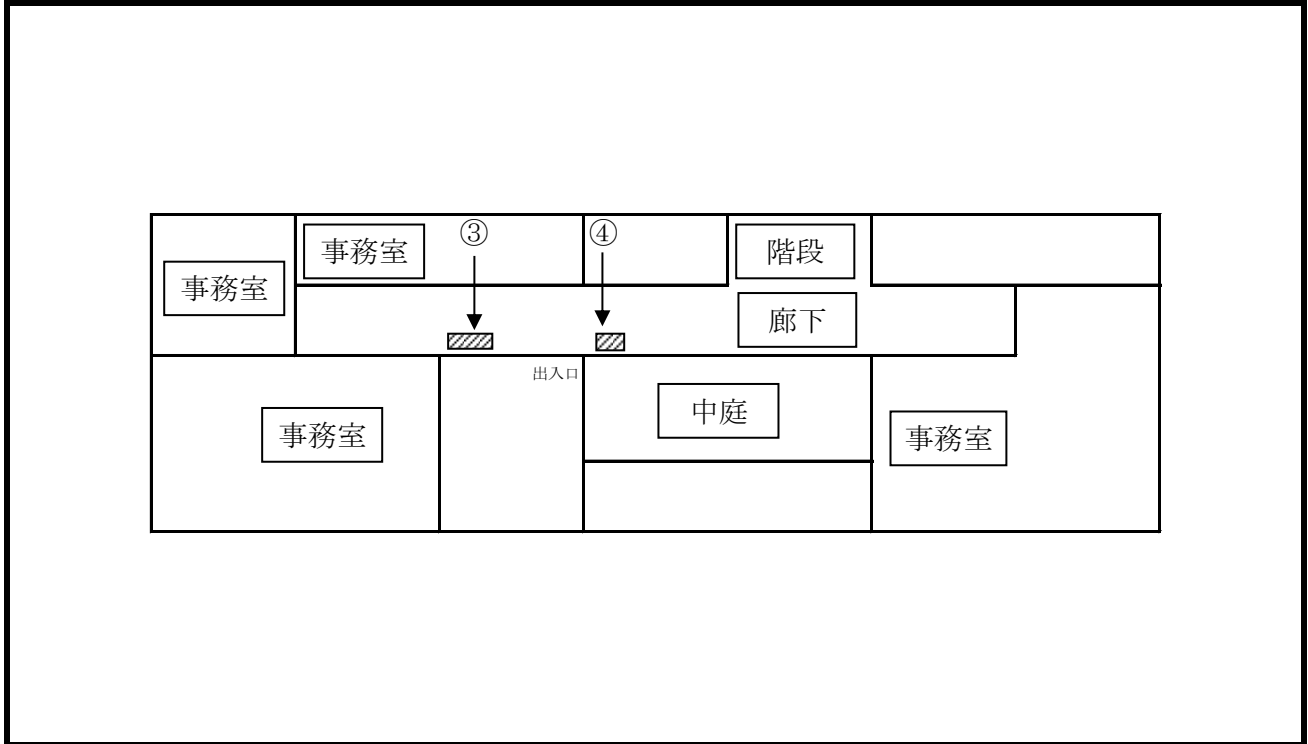

配 置 図

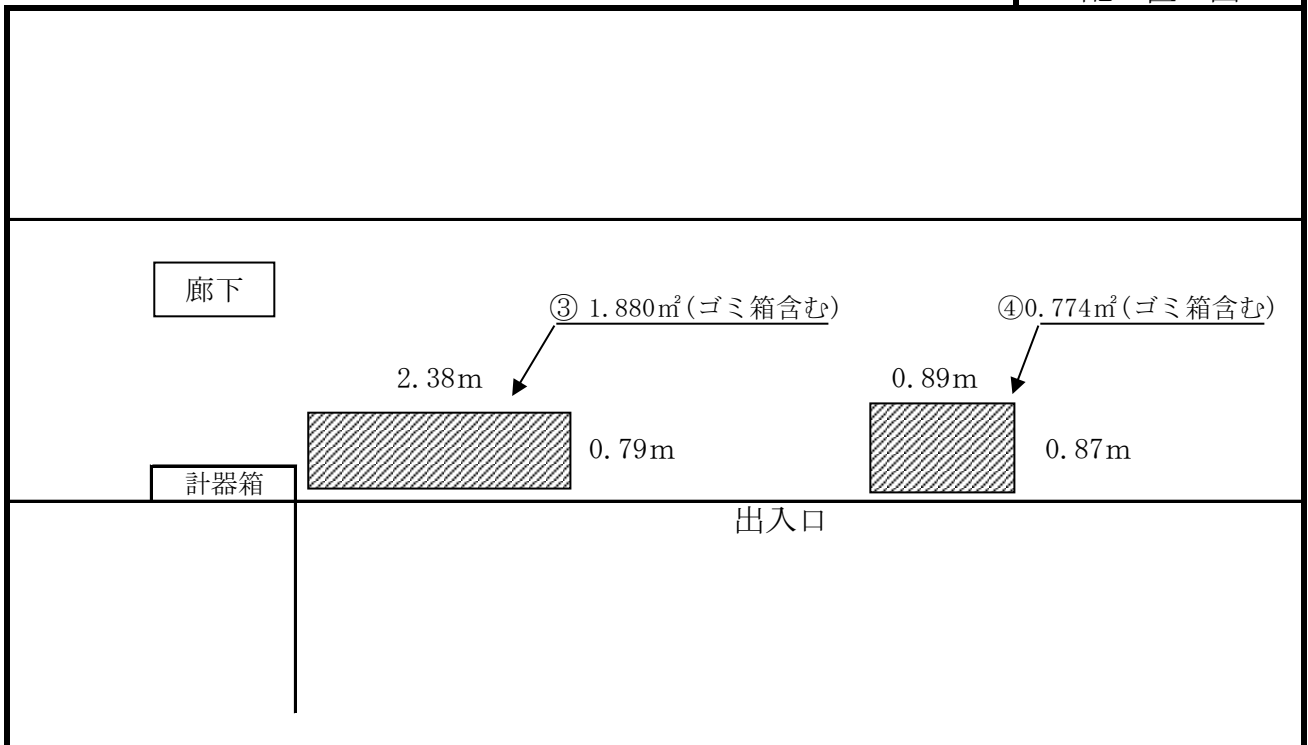

※ 案内図及び配置図は、物件概要を把握するための参考資料ですので、現地の状況については、必ずご自身で調査・確認の上、入札参加申請を行ってください。なお、案内図及び配置図と現地の現況が異なる場合は、現況が優先されます。

配 置 図

入札物件番号	1, 2, 3	(別紙2-39)	
入札件名	自動販売機設置場所の貸付け (神奈川県警察本部庁舎ほか73施設) ほか		
施設名	瀬谷警察署	所在地	横浜市瀬谷区二ツ橋町213の1
設置台数	3 台		

案 内 図

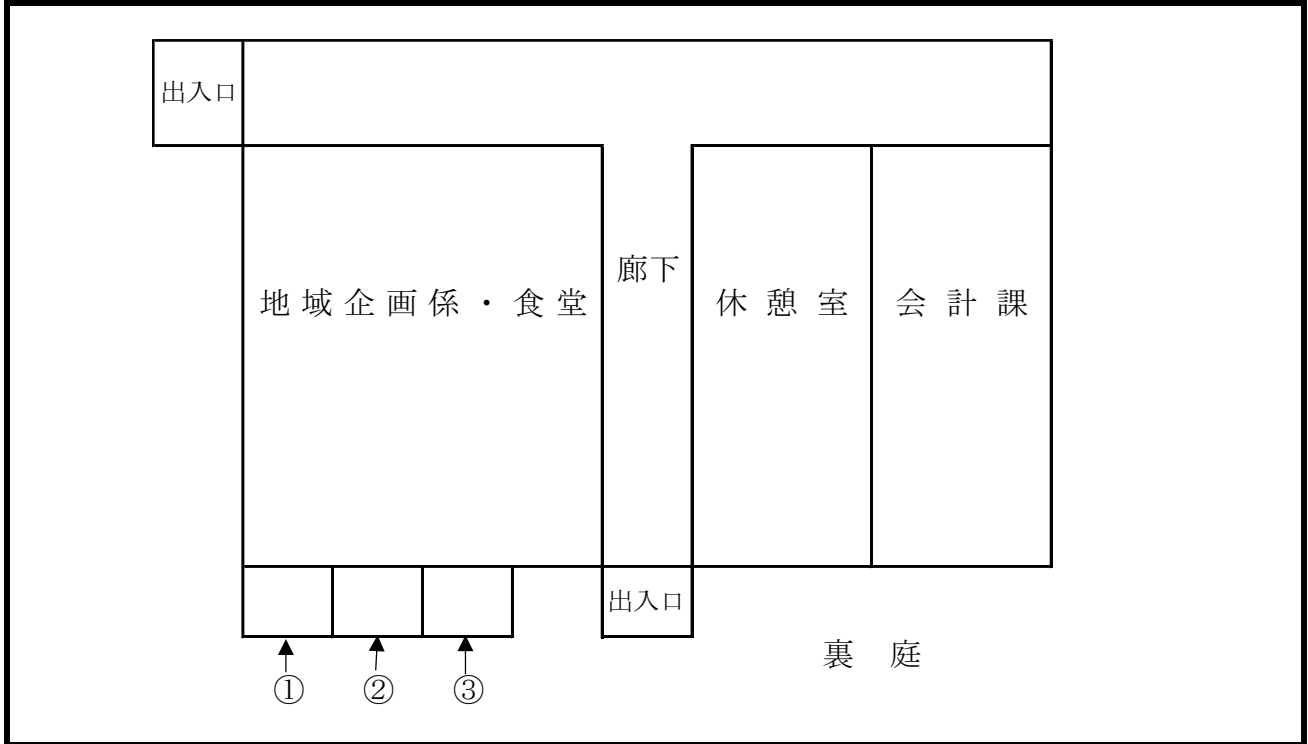

配 置 図

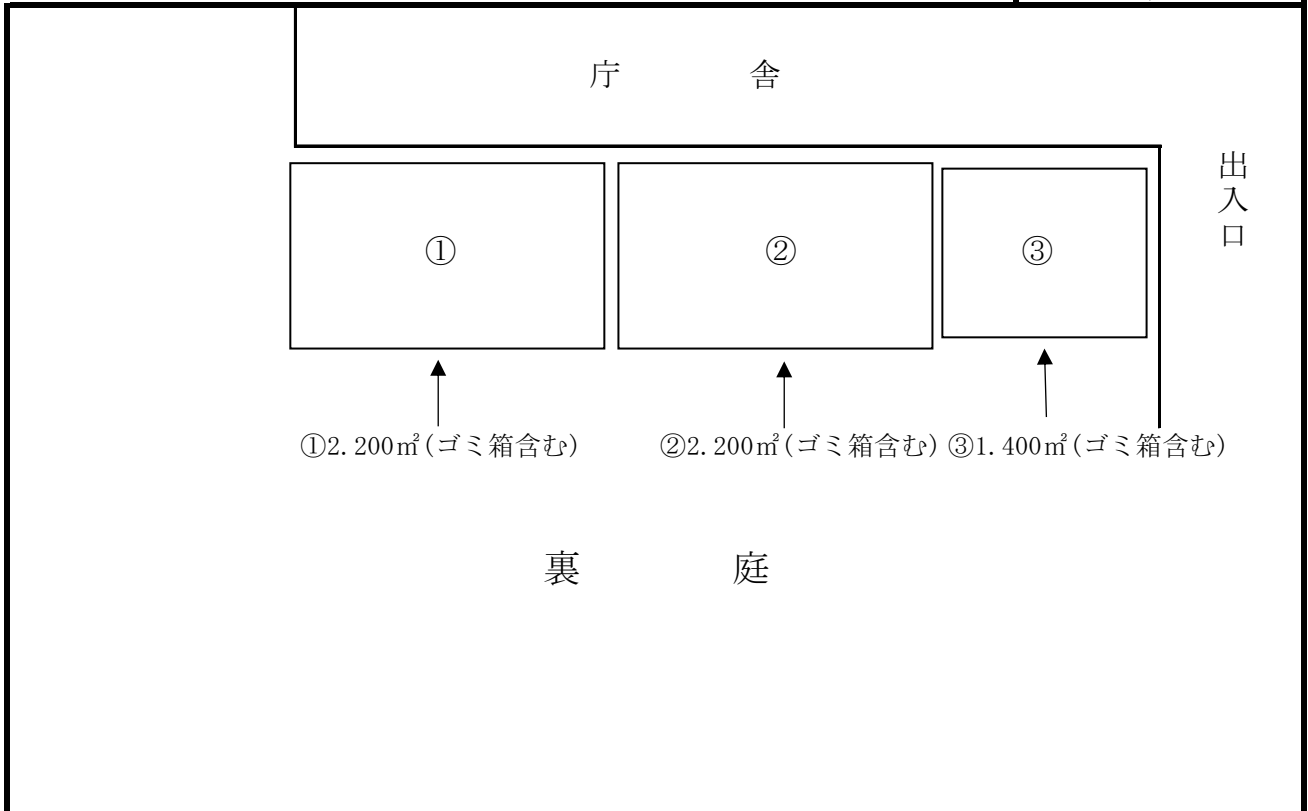

※ 案内図及び配置図は、物件概要を把握するための参考資料ですので、現地の状況については、必ずご自身で調査・確認の上、入札参加申請を行ってください。なお、案内図及び配置図と現地の現況が異なる場合は、現況が優先されます。

缶・ペットボトル等自動販売機配置図

配置図

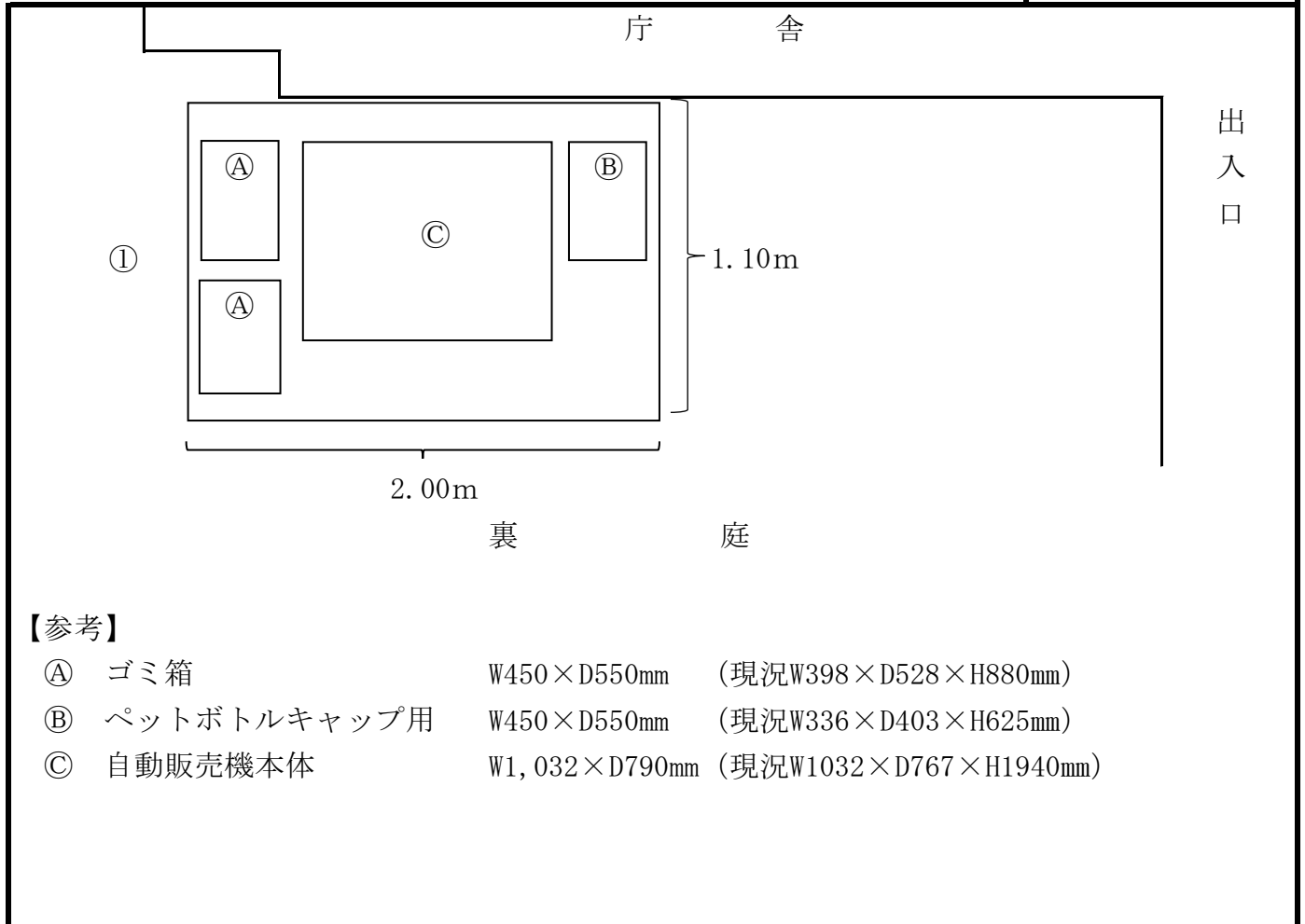

【参考】

- | | | |
|---------------|---------------|------------------------|
| Ⓐ ゴミ箱 | W450×D550mm | (現況W398×D528×H880mm) |
| Ⓑ ペットボトルキャップ用 | W450×D550mm | (現況W336×D403×H625mm) |
| Ⓒ 自動販売機本体 | W1,032×D790mm | (現況W1032×D767×H1940mm) |

缶・ペットボトル等自動販売機配置図

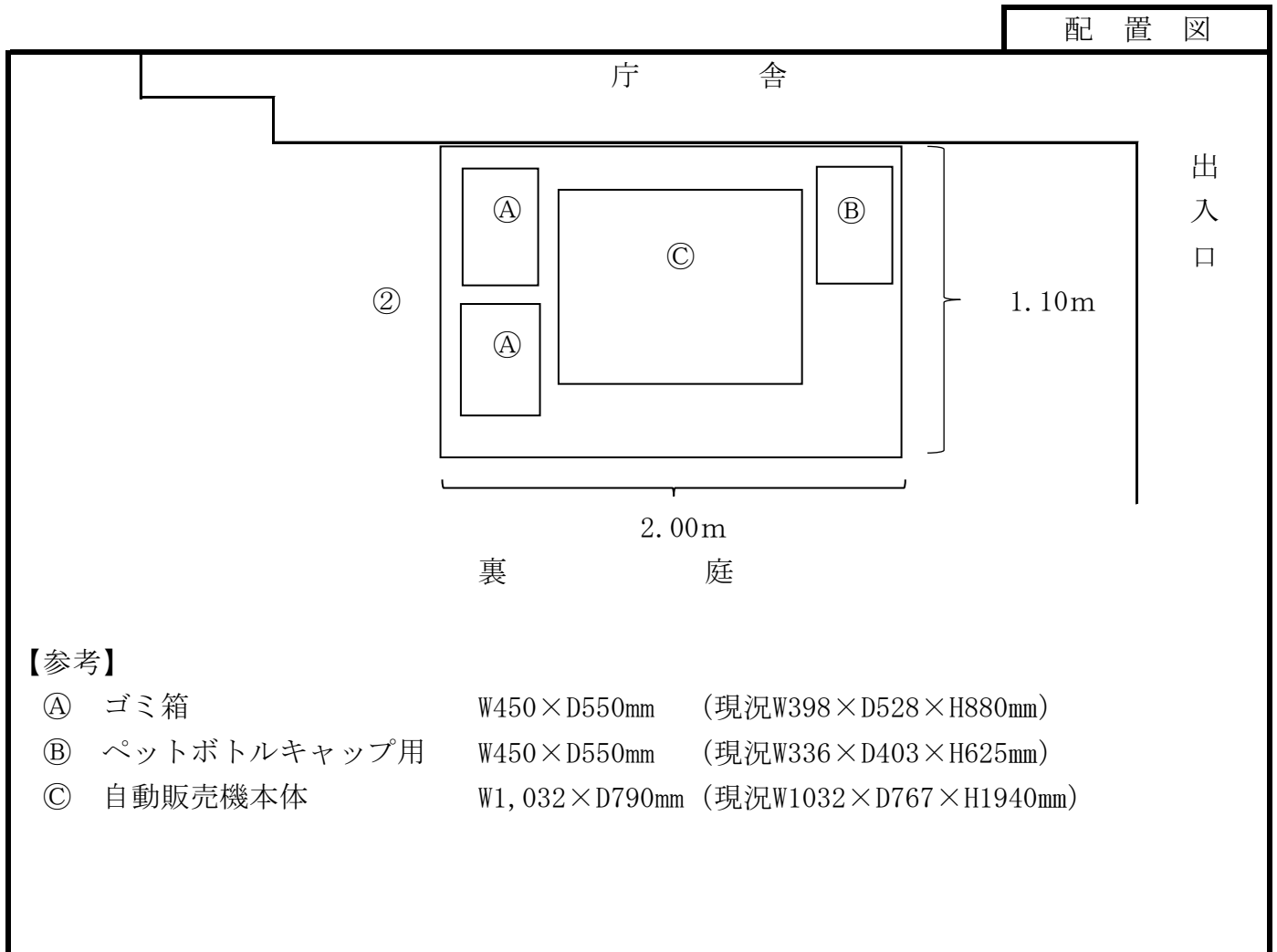

飲料類（紙パック）自動販売機配置図

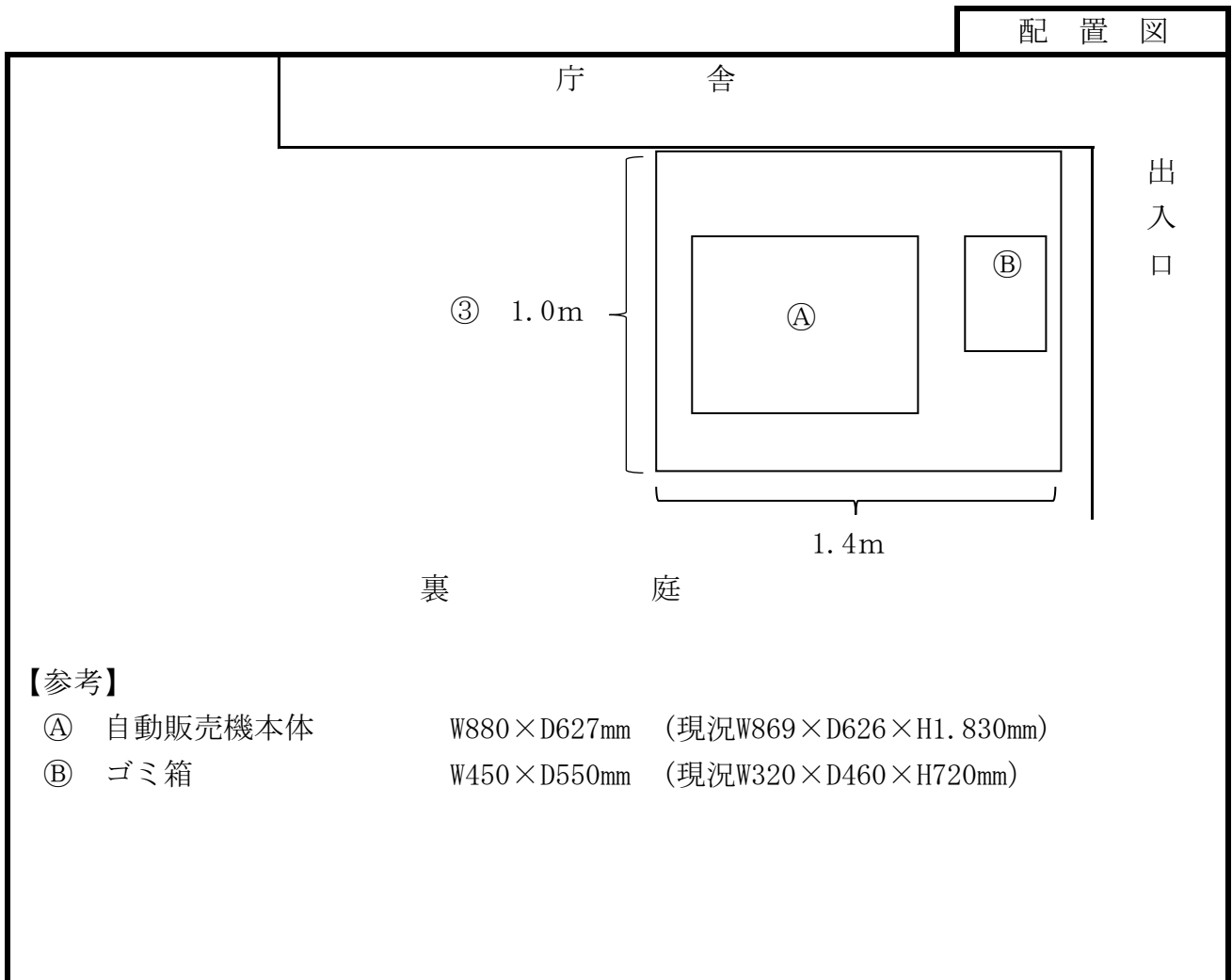

配 置 図

入札物件番号	1, 2, 3	(別紙 2-40)	
入札件名	自動販売機設置場所の貸付け（神奈川県警察本部庁舎ほか73施設）ほか		
施設名	横浜水上警察署	所在地	横浜市中区海岸通 1-1
設置台数	3 台		

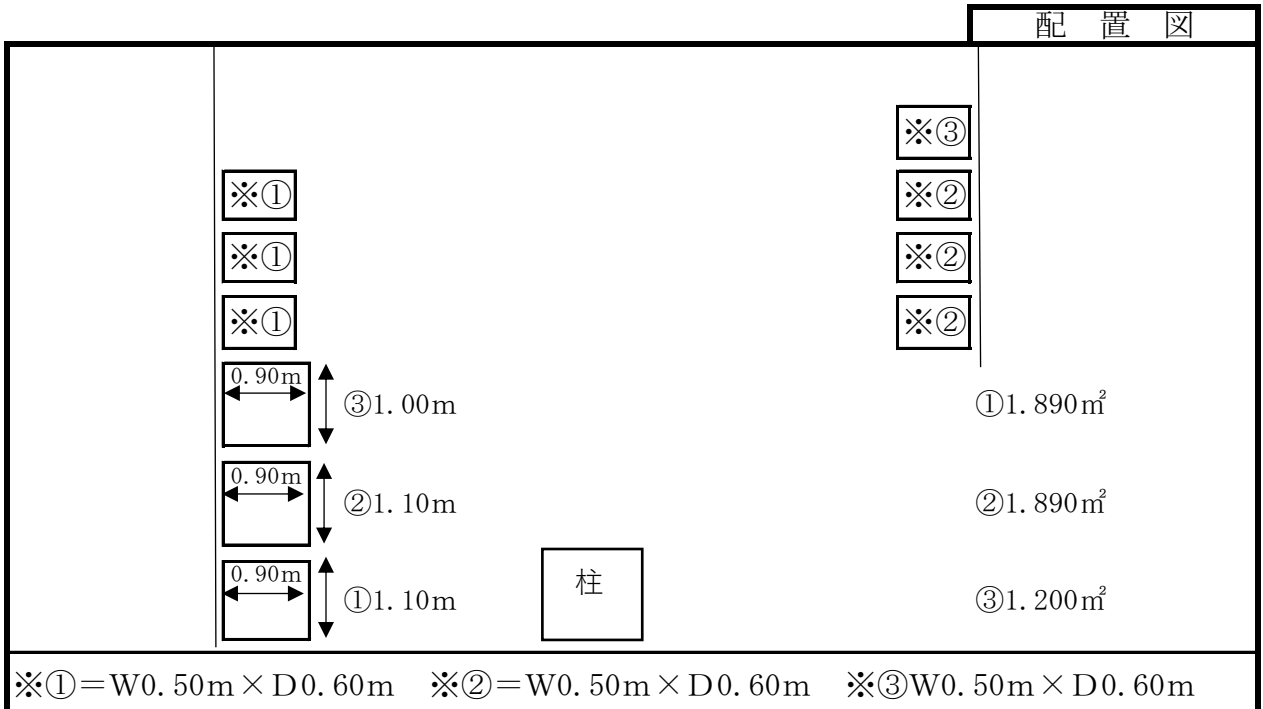
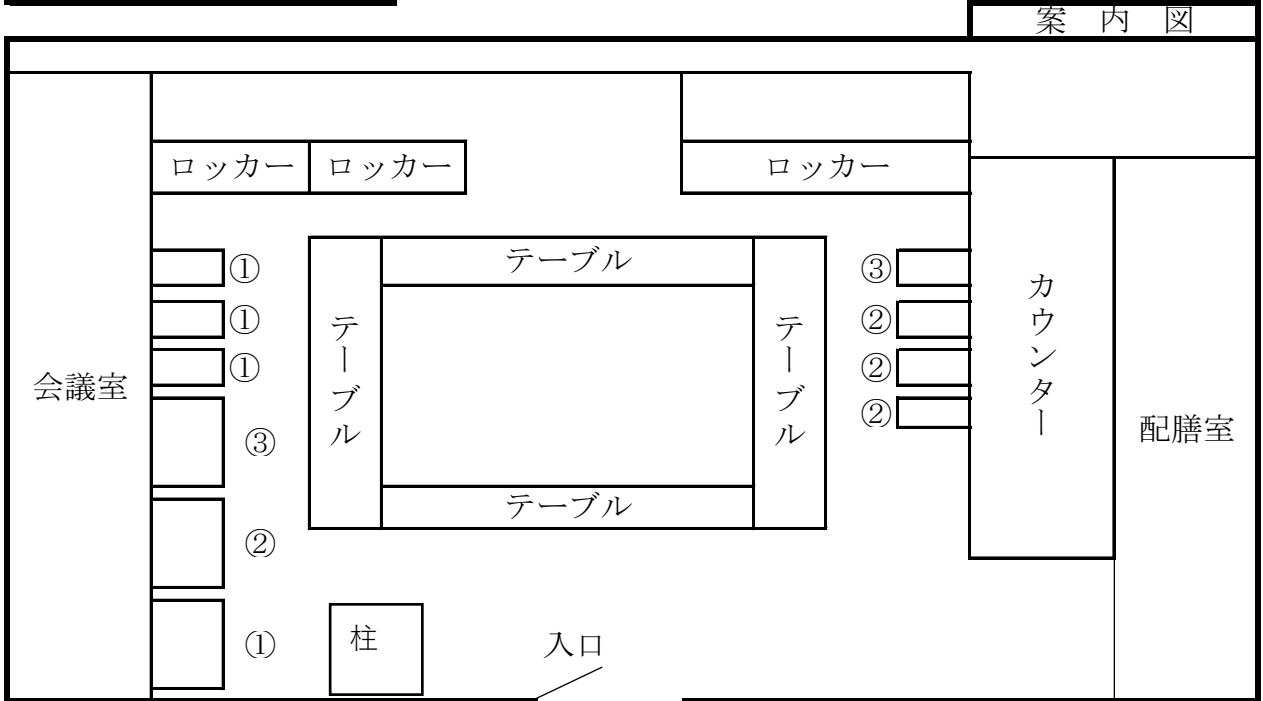

※①=W0.50m×D0.60m ※②=W0.50m×D0.60m ※③W0.50m×D0.60m

※ 案内図及び配置図は、物件概要を把握するための参考資料ですので、現地の状況については、必ずご自身で調査・確認の上、入札参加申請を行ってください。なお、案内図及び配置図と現地の現況が異なる場合は、現況が優先されます。

配 置 図

入札物件番号	1, 2	(別紙2-41)	
入札件名	自動販売機設置場所の貸付け (神奈川県警察本部庁舎ほか73施設) ほか		
施設名	川崎警察署	所在地	川崎市川崎区日進町25の1
設置台数	3 台		

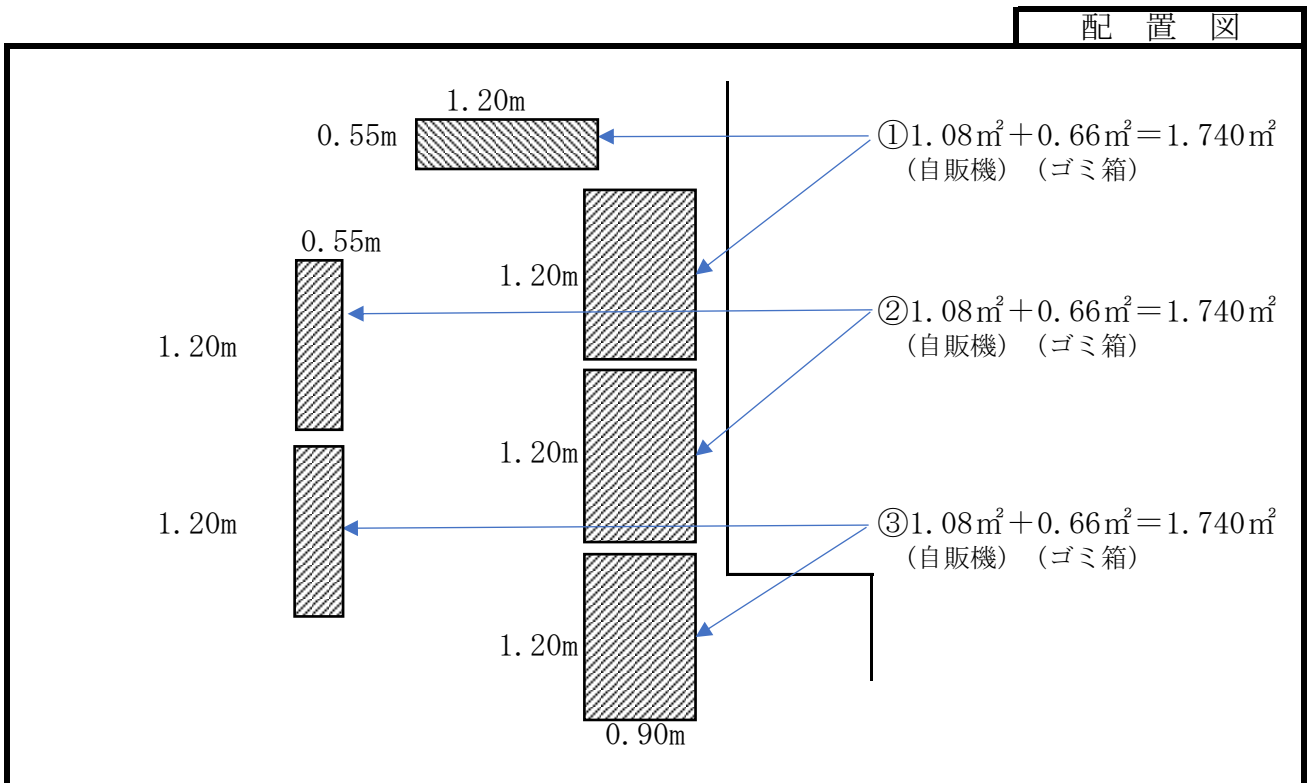
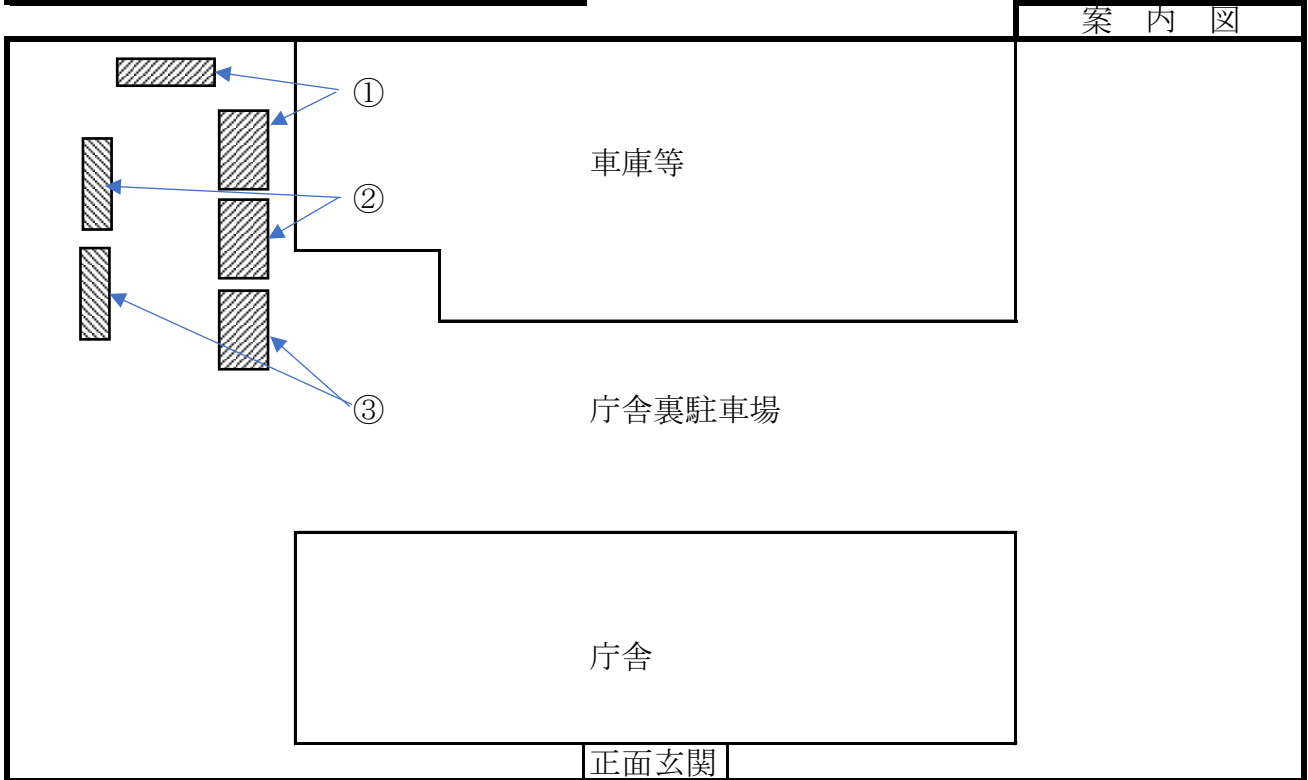

※ 案内図及び配置図は、物件概要を把握するための参考資料ですので、現地の状況については、必ずご自身で調査・確認の上、入札参加申請を行ってください。なお、案内図及び配置図と現地の現況が異なる場合は、現況が優先されます。

配 置 図

入札物件番号	1, 2, 4		(別紙 2 - 42)
入札件名	自動販売機設置場所の貸付け (神奈川県警察本部庁舎ほか73施設) ほか		
施設名	川崎臨港警察署	所在地	川崎市川崎区池上新町 2 - 17 の 14
設置台数	3 台		

案 内 図

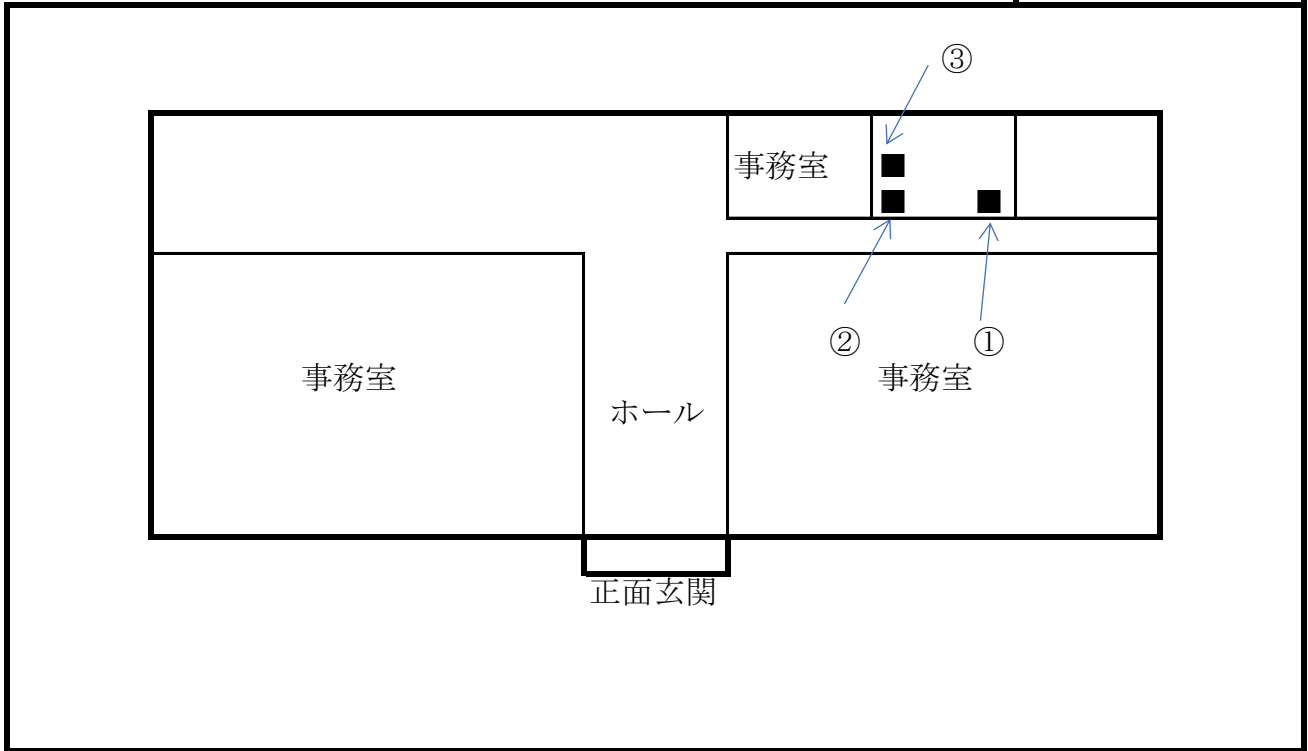

配 置 図

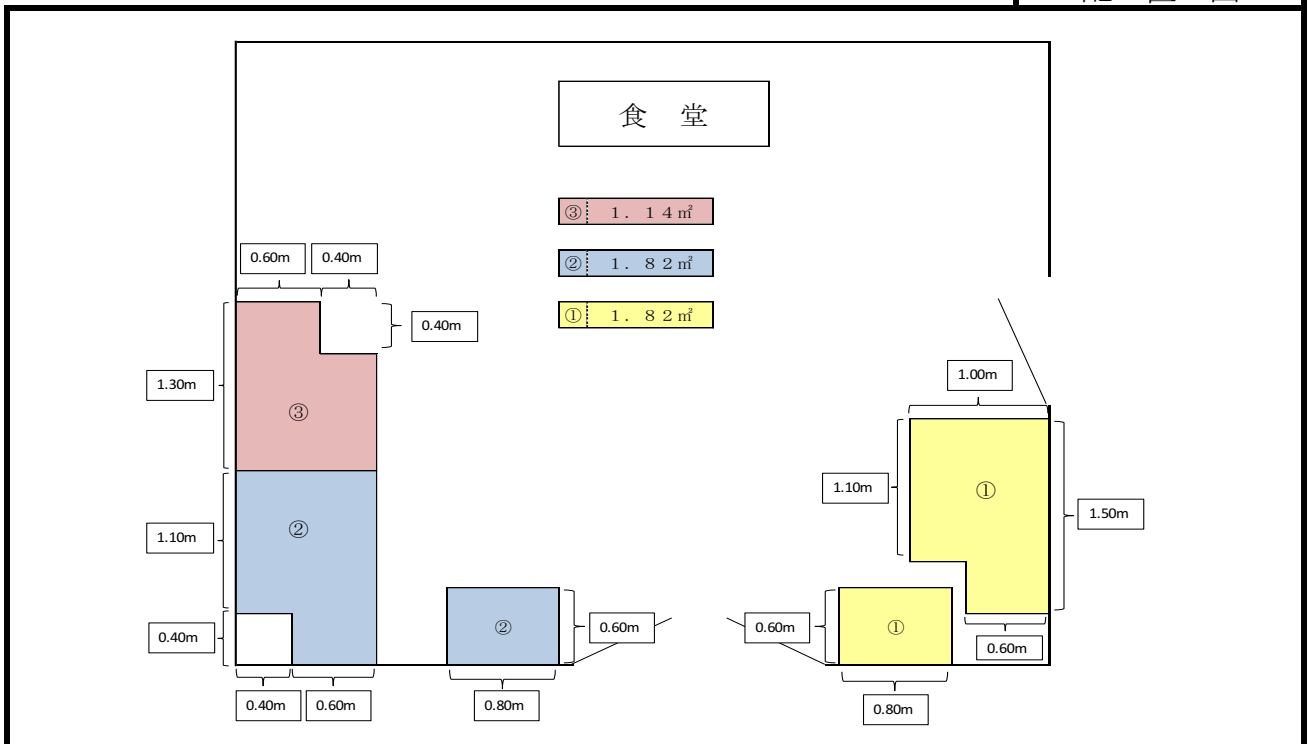

※ 案内図及び配置図は、物件概要を把握するための参考資料ですので、現地の状況については、必ずご自身で調査・確認の上、入札参加申請を行ってください。なお、案内図及び配置図と現地の現況が異なる場合は、現況が優先されます。

配 置 図

入札物件番号	1, 2	(別紙 2 - 43)	
入札件名	自動販売機設置場所の貸付け (神奈川県警察本部庁舎ほか73施設) ほか		
施設名	幸警察署	所在地	川崎市幸区南幸町 3 - 154 の 4
設置台数	2 台		

案 内 図

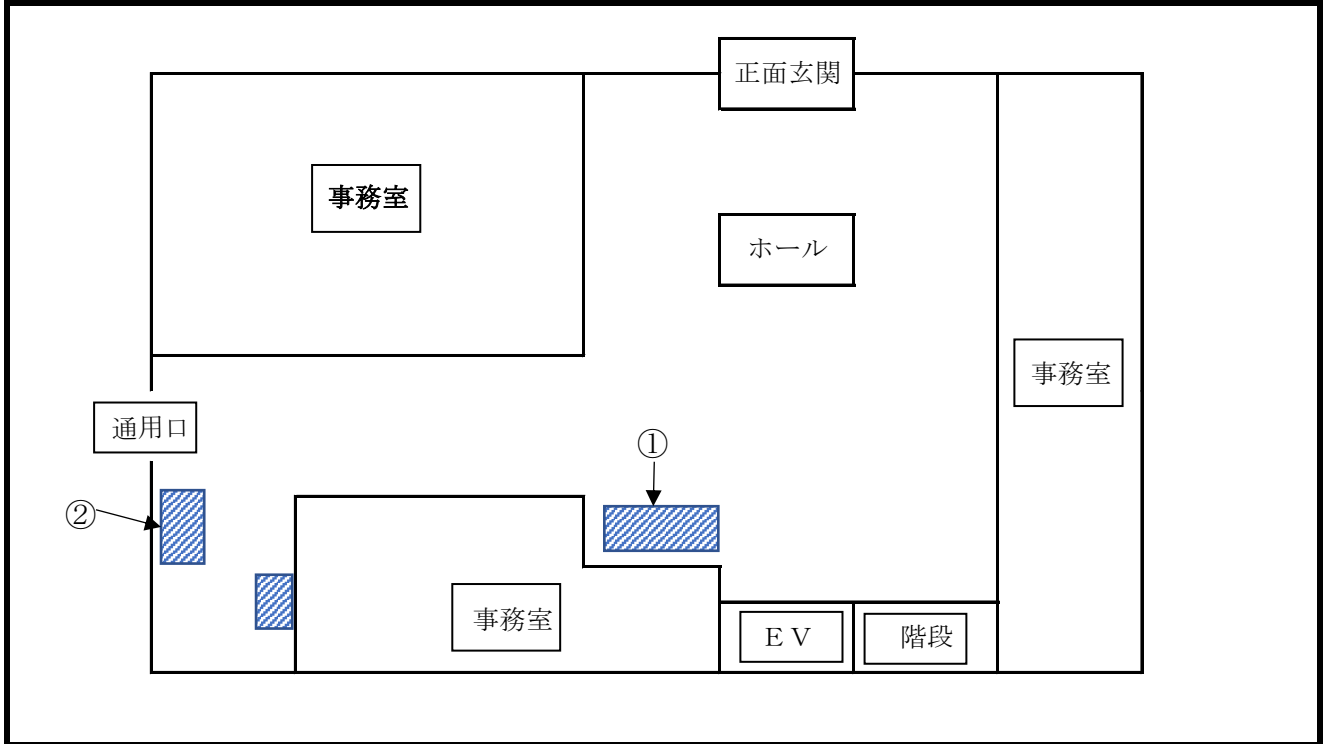

配 置 図

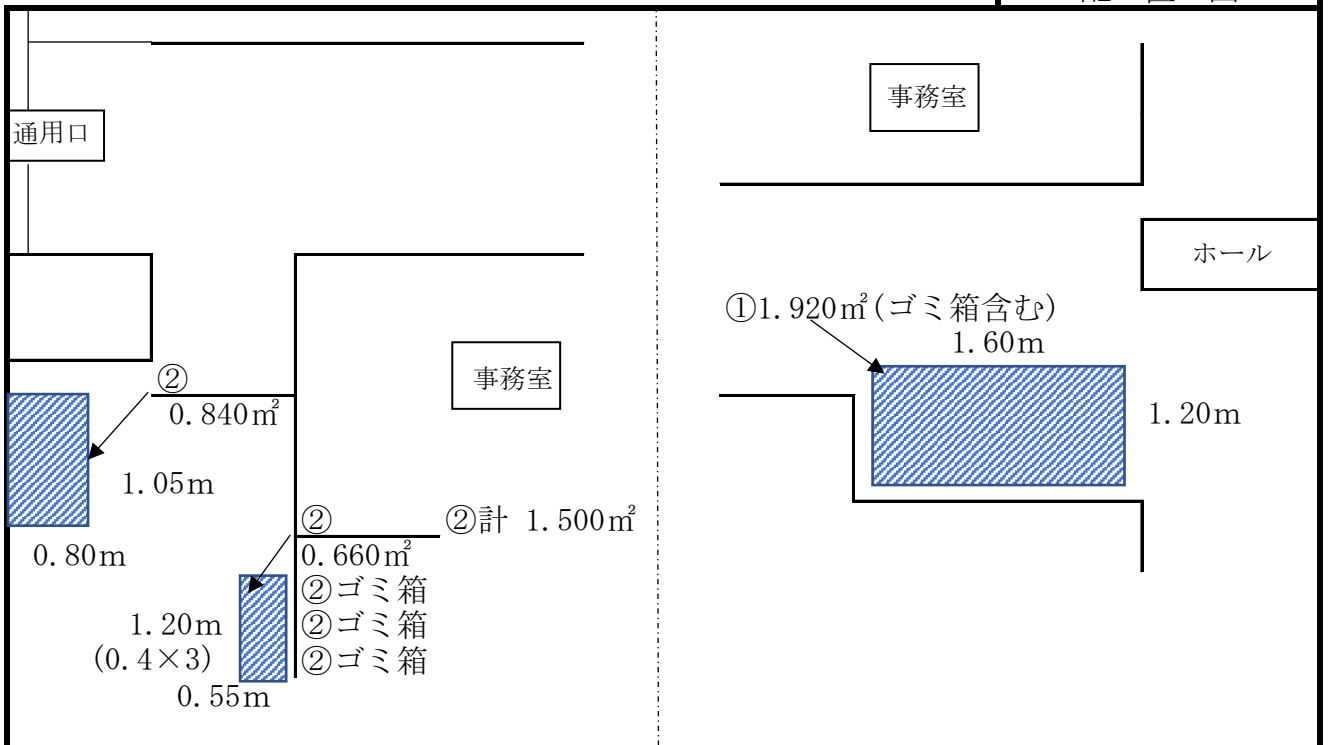

※ 案内図及び配置図は、物件概要を把握するための参考資料ですので、現地の状況については、必ずご自身で調査・確認の上、入札参加申請を行ってください。なお、案内図及び配置図と現地の現況が異なる場合は、現況が優先されます。

配 置 図

入札物件番号	2, 3, 4	(別紙 2 - 43)	
入札件名	自動販売機設置場所の貸付け (神奈川県警察本部庁舎ほか55施設) ほか		
施設名	幸警察署	所在地	川崎市幸区南幸町 3 - 154 の 4
設置台数	3 台		

案 内 図

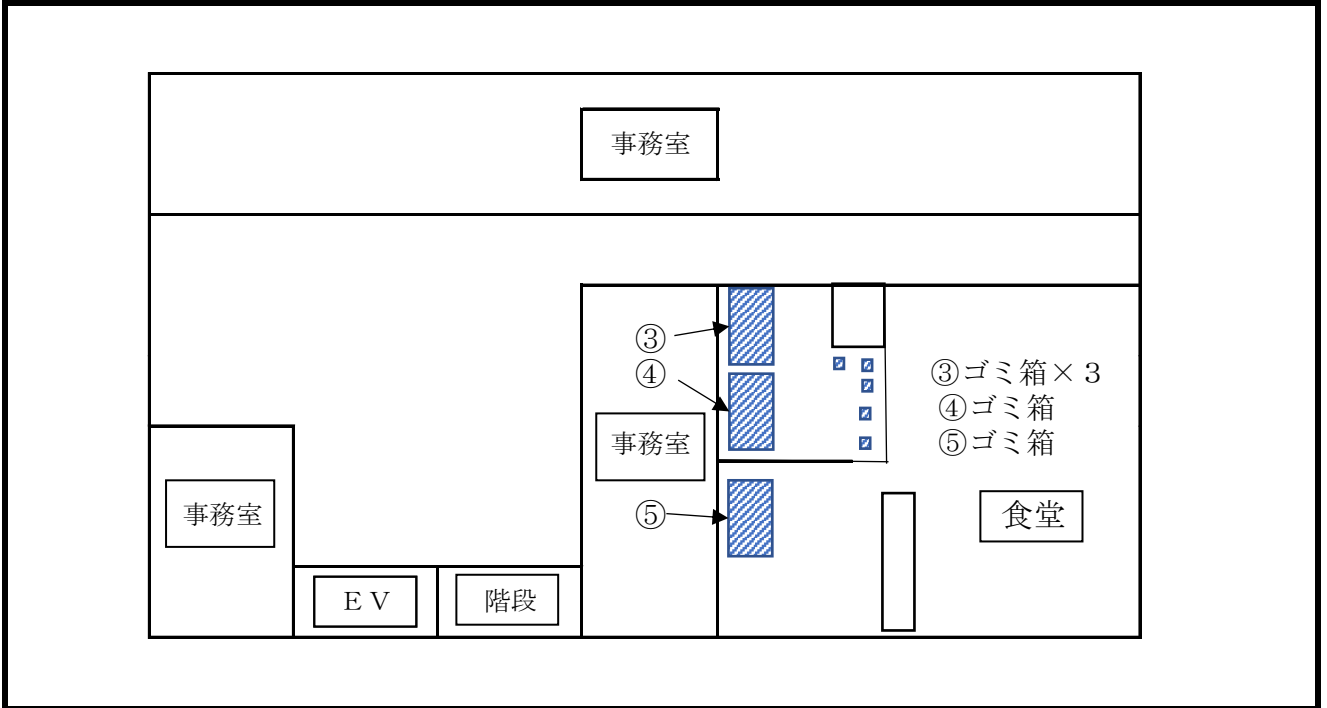

配 置 図

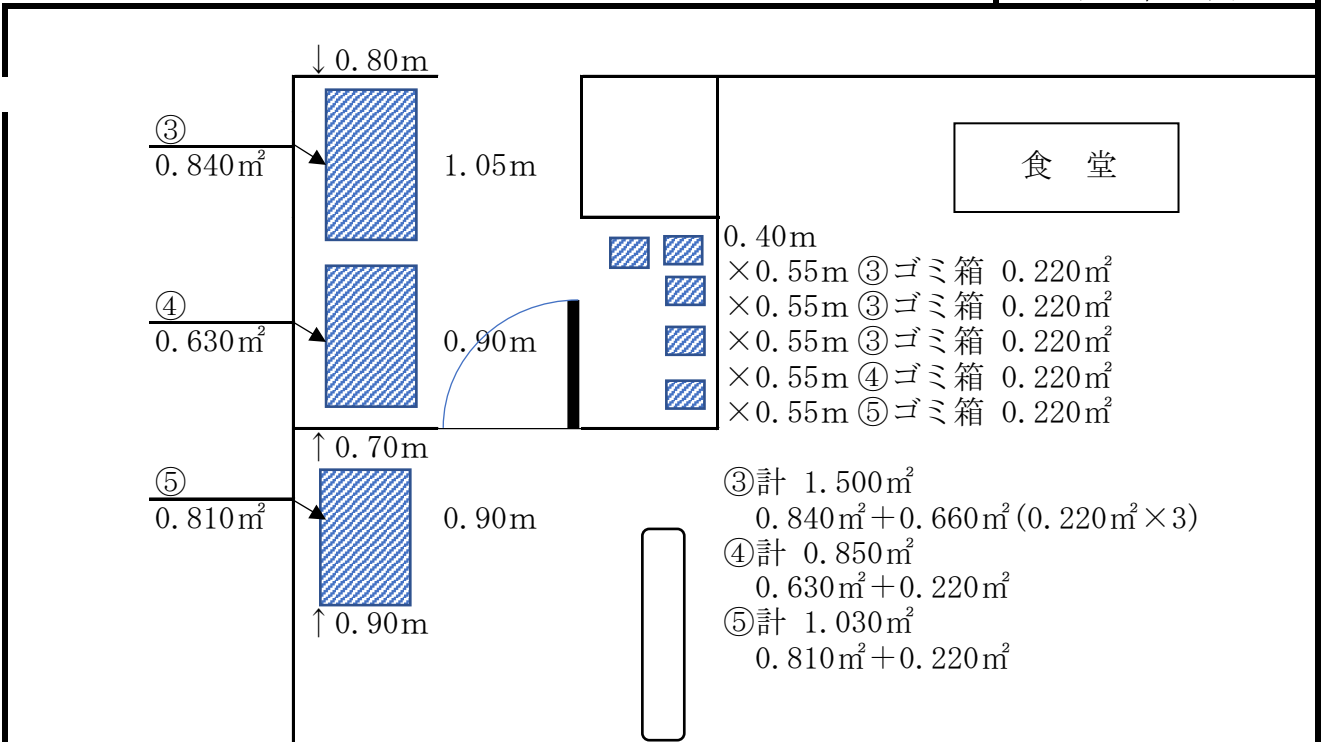

※ 案内図及び配置図は、物件概要を把握するための参考資料ですので、現地の状況については、必ずご自身で調査・確認の上、入札参加申請を行ってください。なお、案内図及び配置図と現地の現況が異なる場合は、現況が優先されます。及び配置図と現地の現況が異なる場合は、現況が優先されます。

配 置 図

入札物件番号	1, 2	(別紙 2 - 44)	
入札件名	自動販売機設置場所の貸付け (神奈川県警察本部庁舎ほか73施設) ほか		
施設名	中原警察署	所在地	川崎市中原区小杉町 3 - 256
設置台数	2 台		

案 内 図

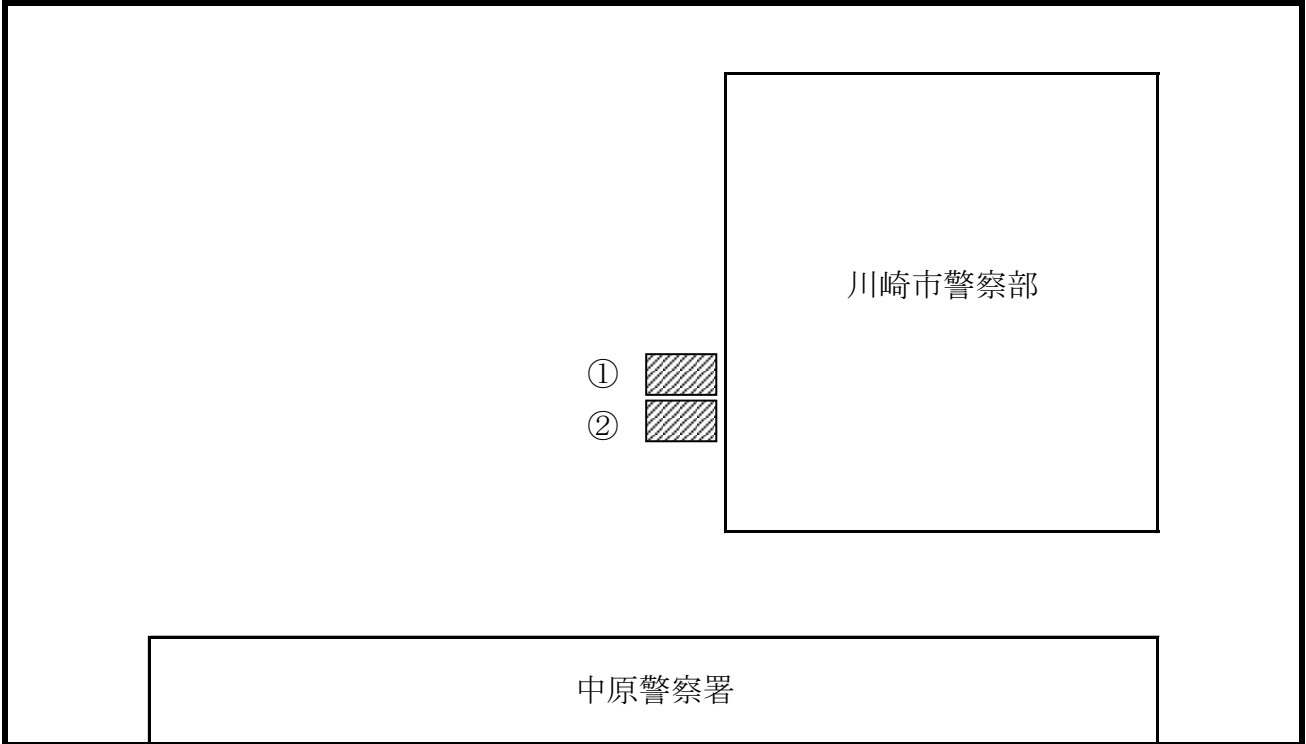

配 置 図

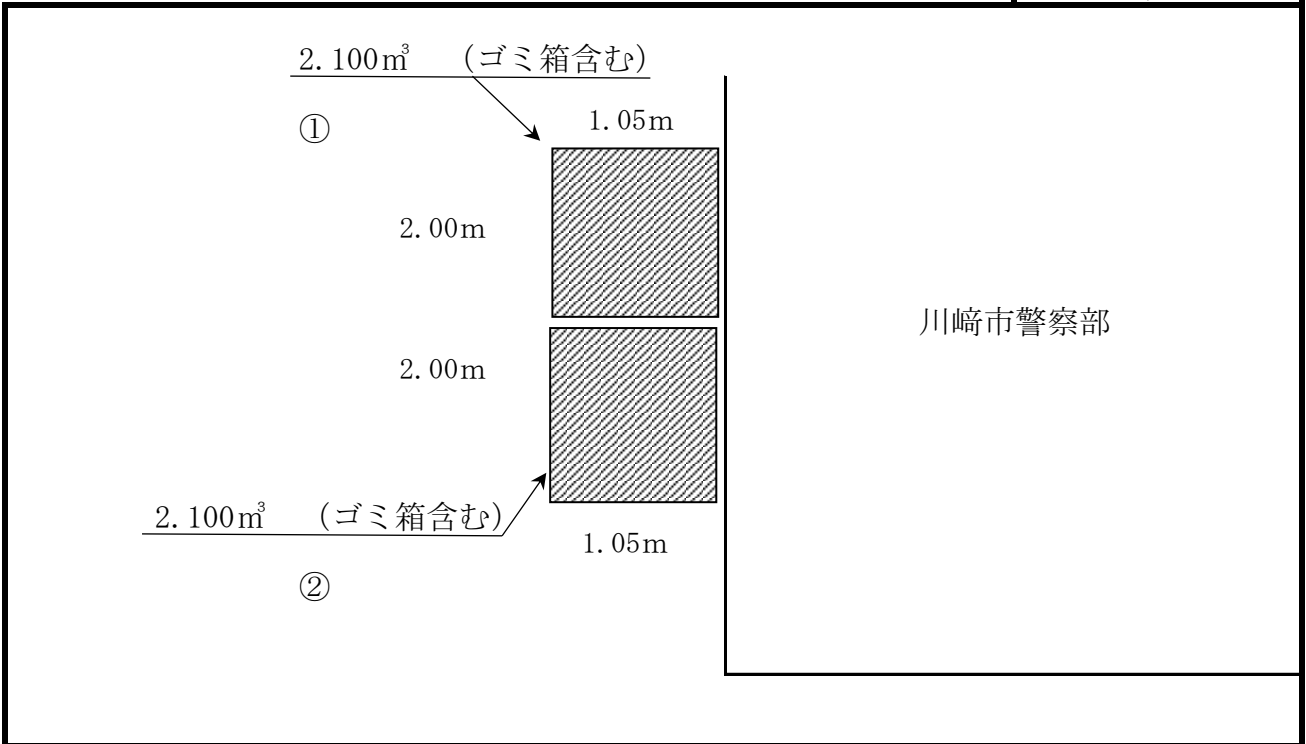

※ 案内図及び配置図は、物件概要を把握するための参考資料ですので、現地の状況については、必ずご自身で調査・確認の上、入札参加申請を行ってください。なお、案内図及び配置図と現地の現況が異なる場合は、現況が優先されます。

配 置 図

入札物件番号	1, 2, 3	(別紙2-45)	
入札件名	自動販売機設置場所の貸付け (神奈川県警察本部庁舎ほか73施設) ほか		
施設名	高津警察署	所在地	川崎市高津区溝口4-5の1
設置台数	3台		

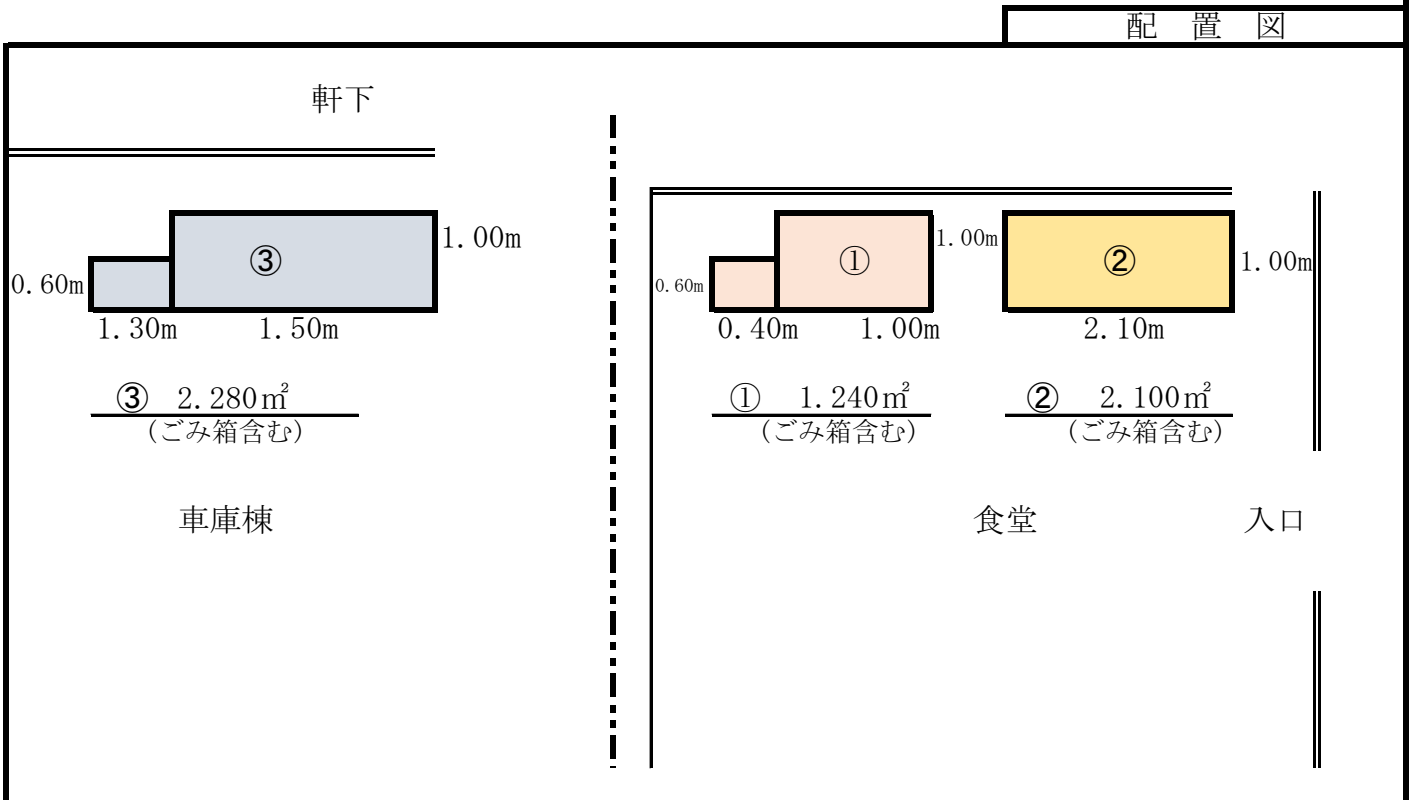
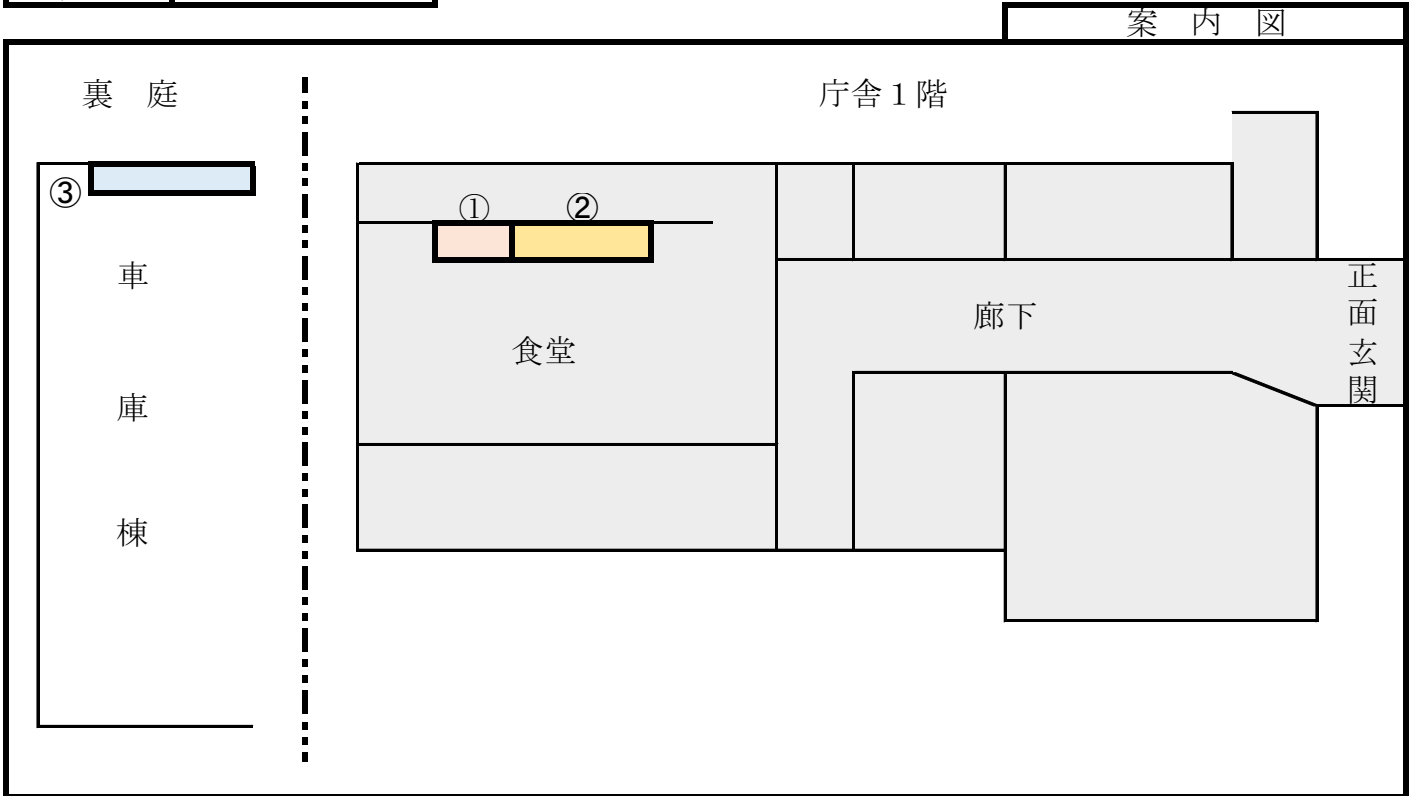

※ 案内図及び配置図は、物件概要を把握するための参考資料ですので、現地の状況については、必ずご自身で調査・確認の上、入札参加申請を行ってください。なお、案内図及び配置図と現地の現況が異なる場合は、現況が優先されます。

配 置 図

入札物件番号	1, 2, 3, 4	(別紙 2 - 46)
入札件名	自動販売機設置場所の貸付け (神奈川県警察本部庁舎ほか73施設) ほか	
施設名	宮前警察署	所在地 川崎市宮前区宮前平 2 - 19の11
設置台数	4 台	

案 内 図

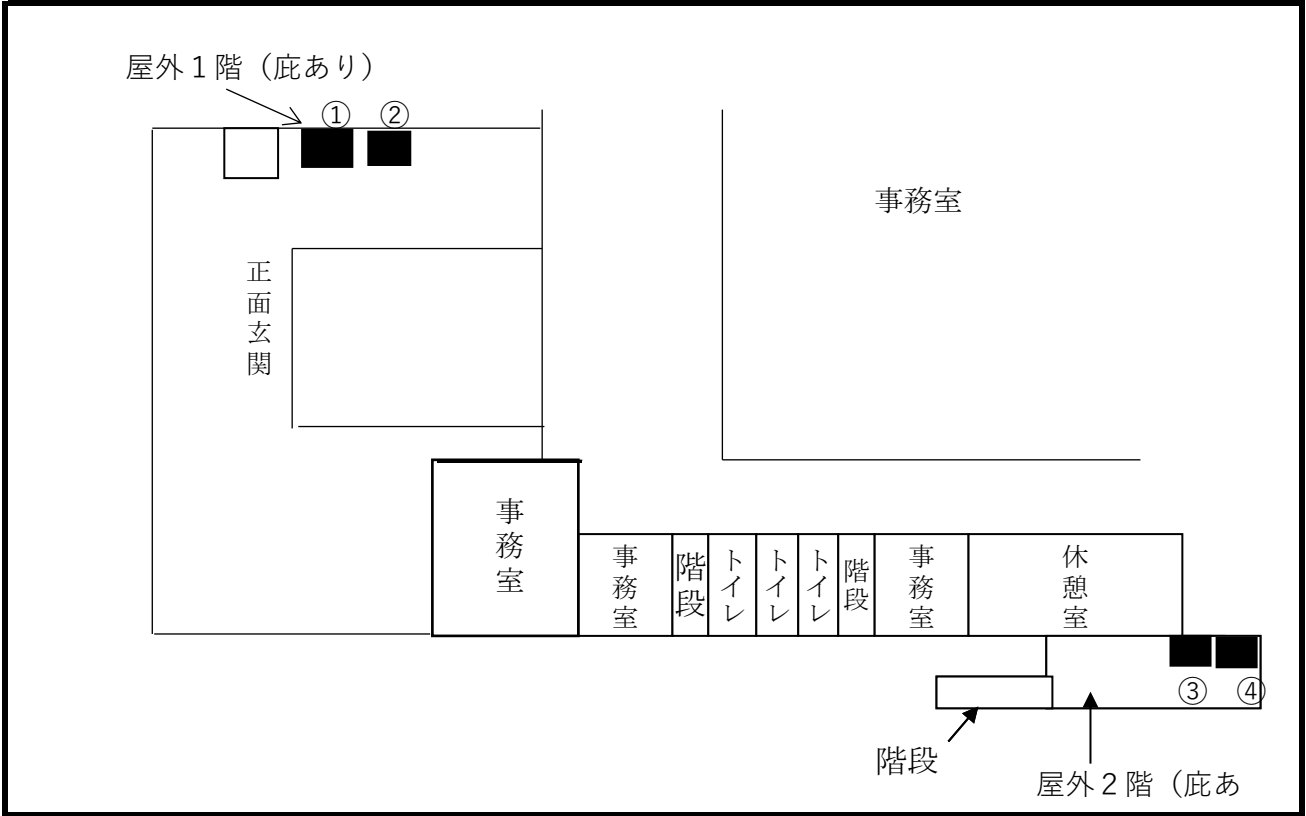

配 置 図

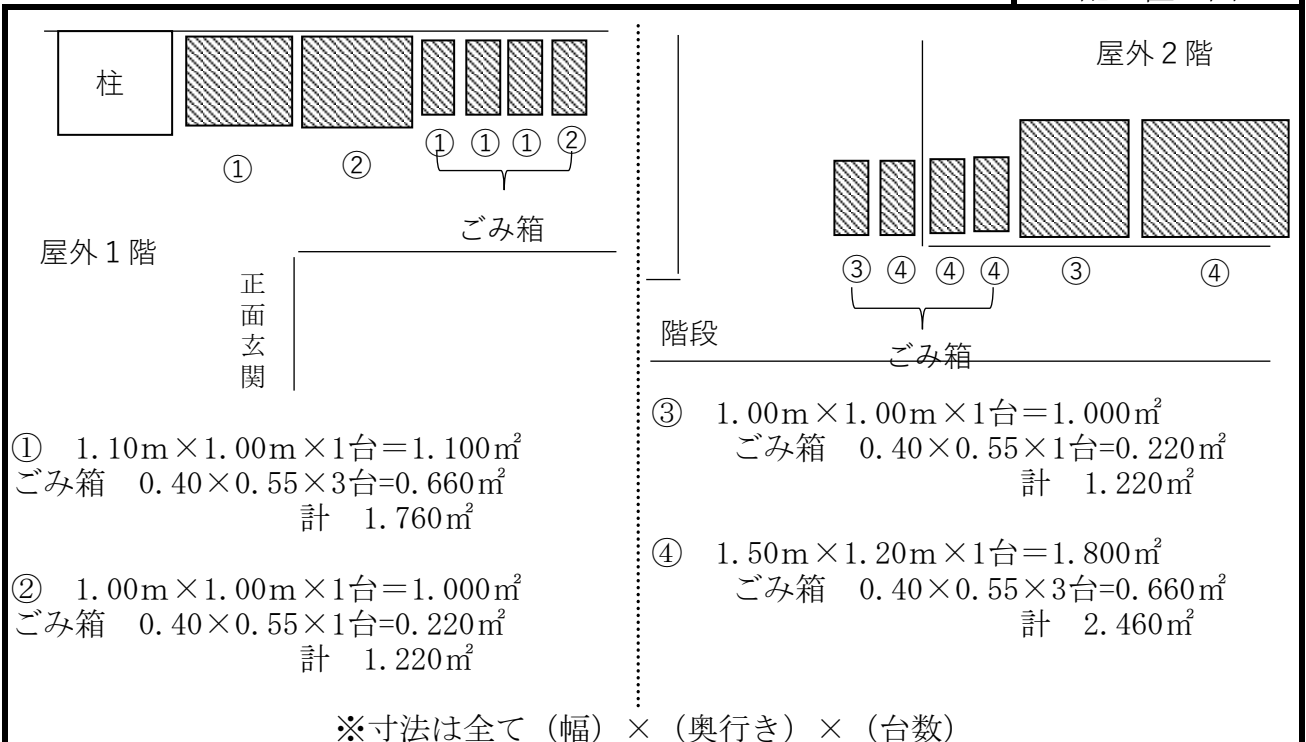

※ 案内図及び配置図は、物件概要を把握するための参考資料ですので、現地の状況については、必ずご自身で調査・確認の上、入札参加申請を行ってください。なお、案内図及び配置図と現地の現況が異なる場合は、現況が優先されます。

配 置 図

入札物件番号	1, 2, 3	(別紙 2 - 47)	
入札件名	自動販売機設置場所の貸付け (神奈川県警察本部庁舎ほか73施設) ほか		
施設名	多摩警察署	所在地	川崎市多摩区柘形 3 - 1 の 1
設置台数	3 台		

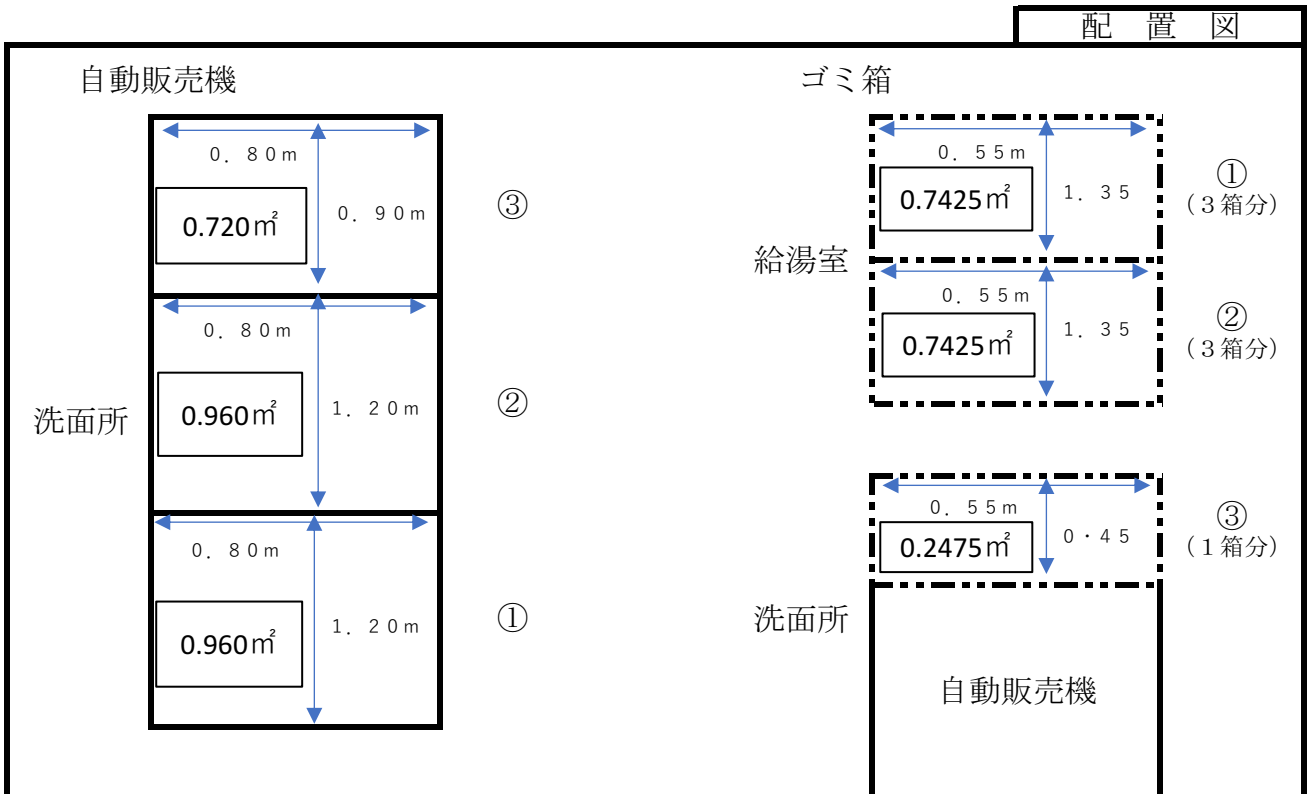
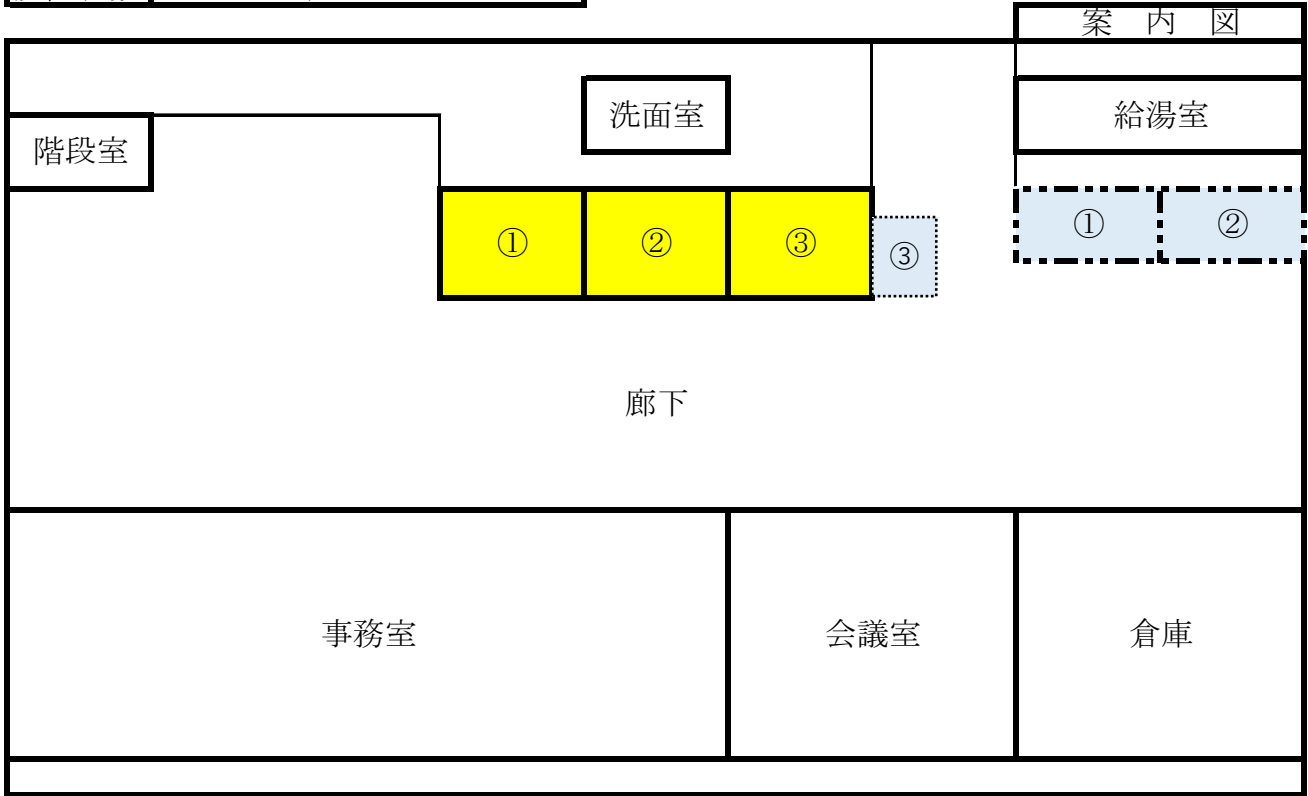

※ 案内図及び配置図は、物件概要を把握するための参考資料ですので、現地の状況については、必ずご自身で調査・確認の上、入札参加申請を行ってください。なお、案内図及び配置図と現地の現況が異なる場合は、現況が優先されます。

配 置 図

入札物件番号	1, 3	(別紙 2 - 48)	
入札件名	自動販売機設置場所の貸付け (神奈川県警察本部庁舎ほか73施設) ほか		
施設名	麻生警察署	所在地	川崎市麻生区古沢86の1
設置台数	2 台		

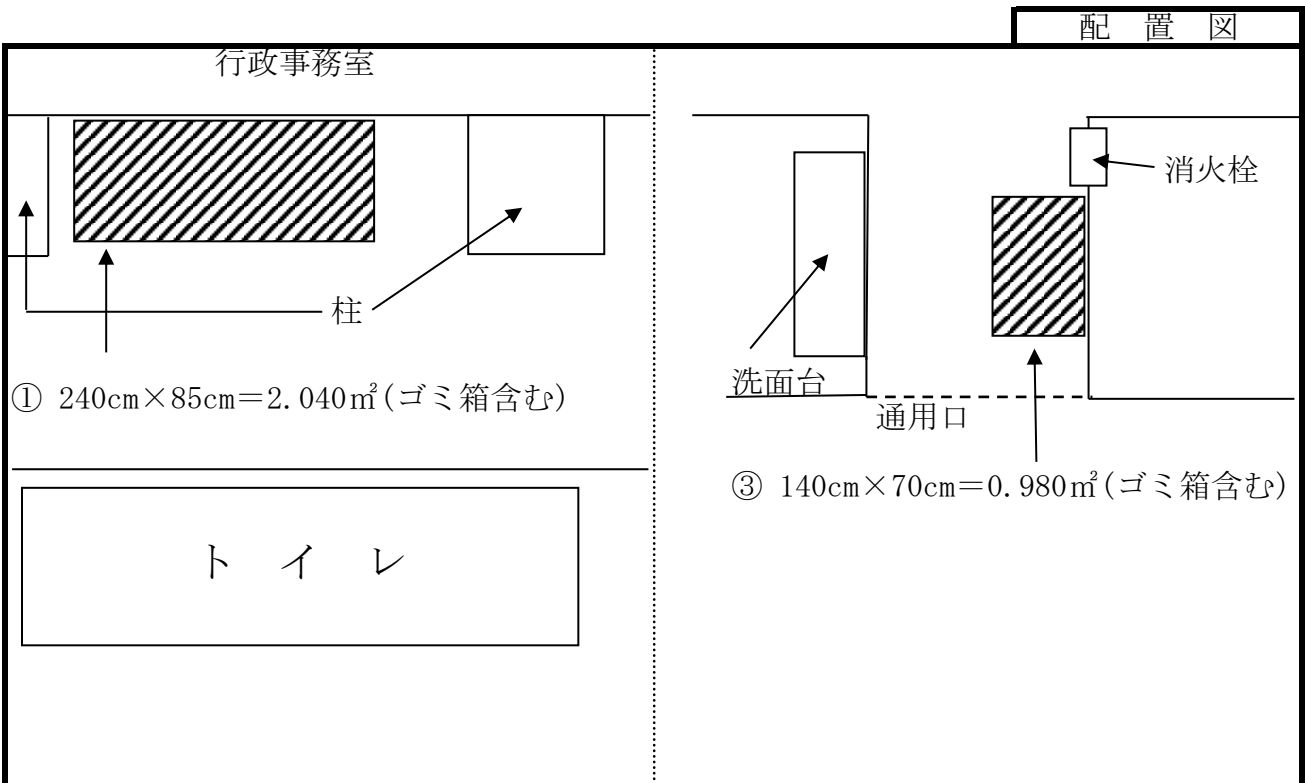
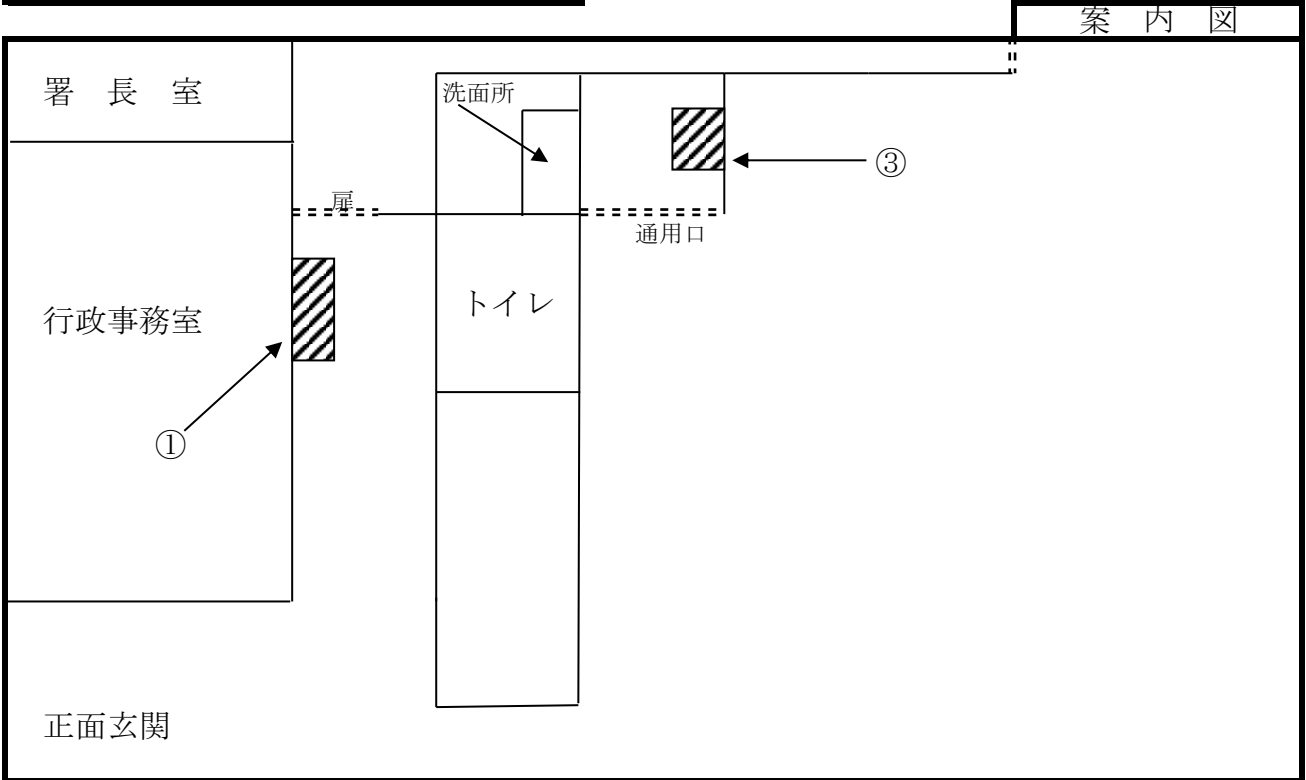

※ 案内図及び配置図は、物件概要を把握するための参考資料ですので、現地の状況については、必ずご自身で調査・確認の上、入札参加申請を行ってください。なお、案内図及び配置図と現地の現況が異なる場合は、現況が優先されます。

配 置 図

入札物件番号	2	(別紙2-48)	
入札件名	自動販売機設置場所の貸付け (神奈川県警察本部庁舎ほか55施設)		
施設名	麻生警察署	所在地	川崎市麻生区古沢86の1
設置台数	1台		

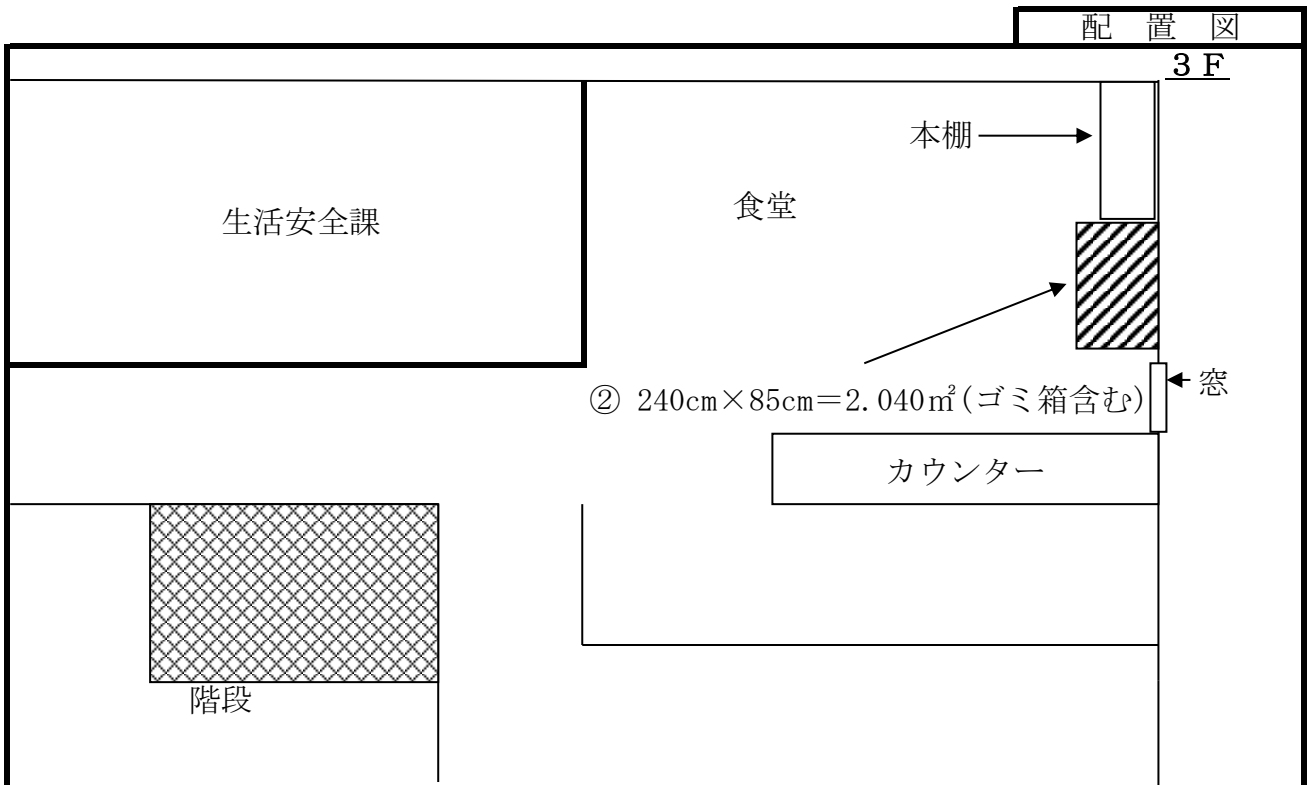
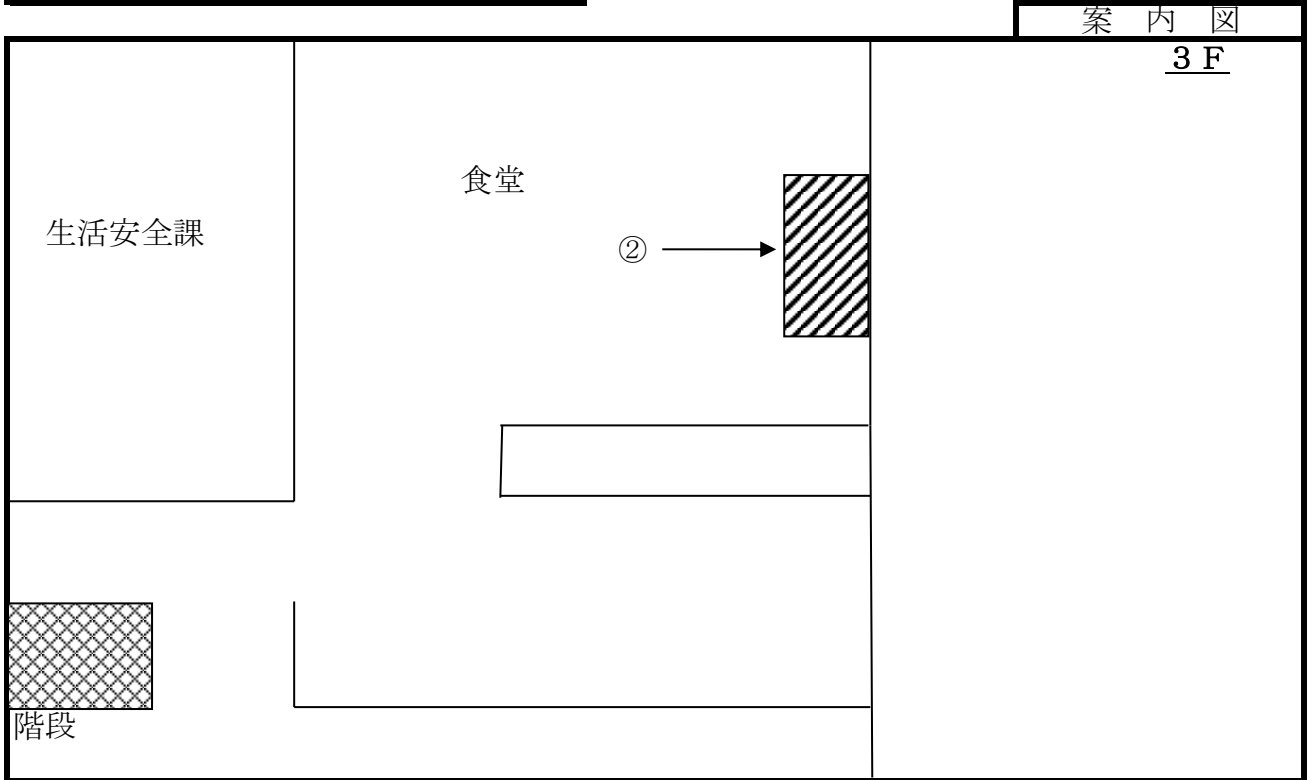

※ 案内図及び配置図は、物件概要を把握するための参考資料ですので、現地の状況については、必ずご自身で調査・確認の上、入札参加申請を行ってください。なお、案内図及び配置図と現地の現況が異なる場合は、現況が優先されます。

配 置 図

入札物件番号	1, 3	(別紙 2 - 49)	
入札件名	自動販売機設置場所の貸付け (神奈川県警察本部庁舎ほか73施設) ほか		
施設名	横須賀警察署	所在地	横須賀市新港町 1 の 10
設置台数	2 台		

案 内 図

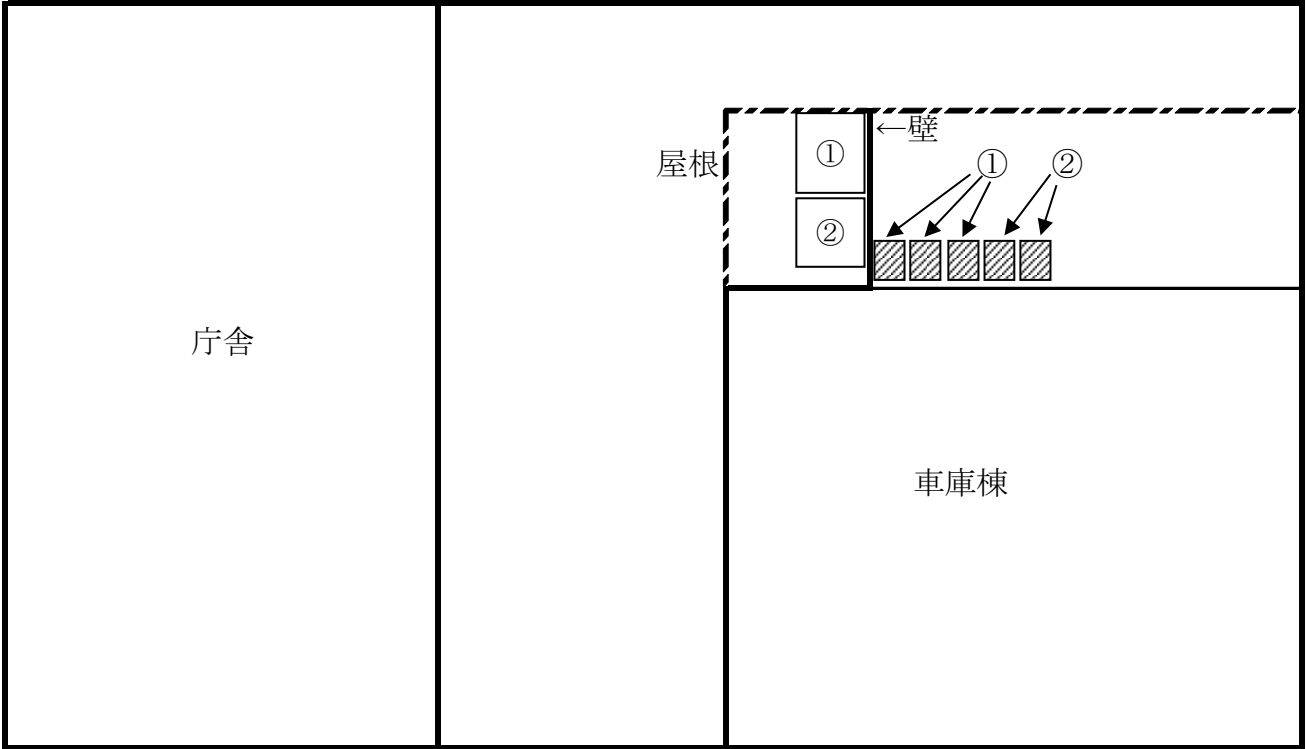

配 置 図

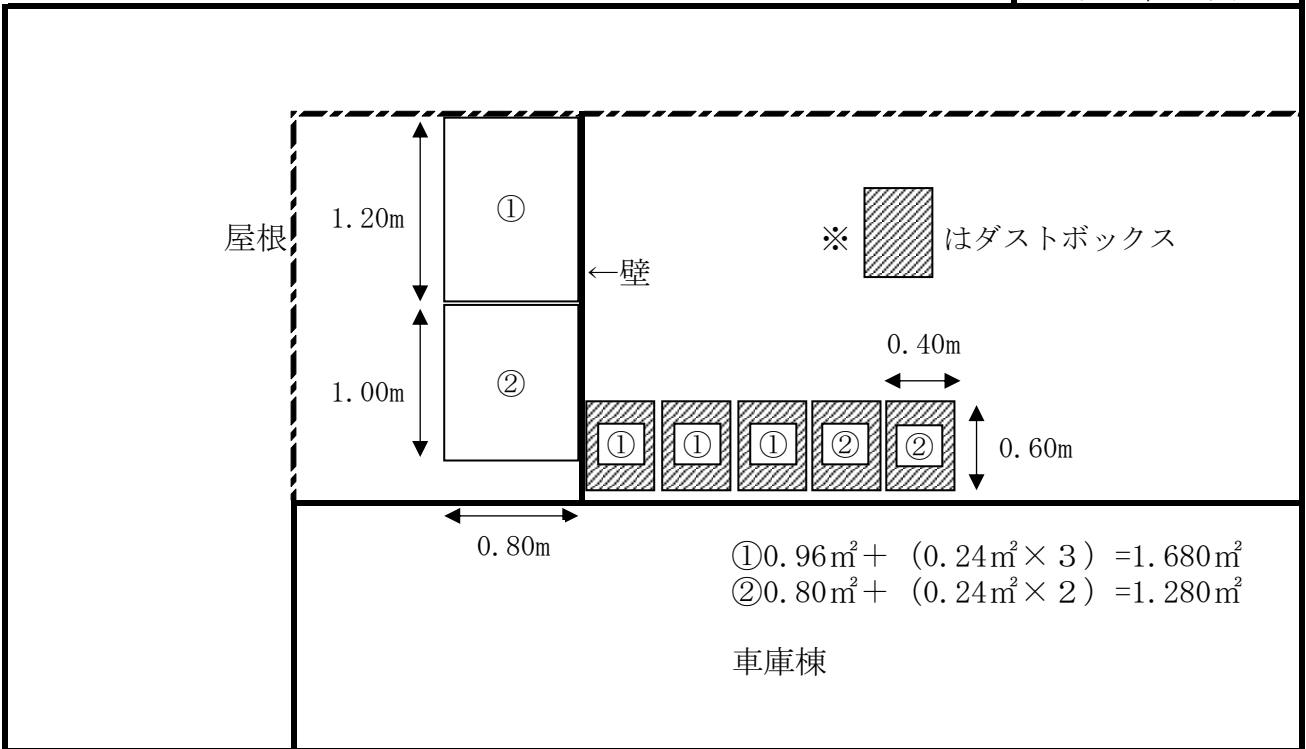

※ 案内図及び配置図は、物件概要を把握するための参考資料ですので、現地の状況については、必ずご自身で調査・確認の上、入札参加申請を行ってください。なお、案内図及び配置図と現地の現況が異なる場合は、現況が優先されます。

配 置 図

入札物件番号	2	(別紙2-49)	
入札件名	自動販売機設置場所の貸付け (神奈川県警察本部庁舎ほか55施設)		
施設名	横須賀警察署	所在地	横須賀市新港町1の10
設置台数	1台		

案 内 図

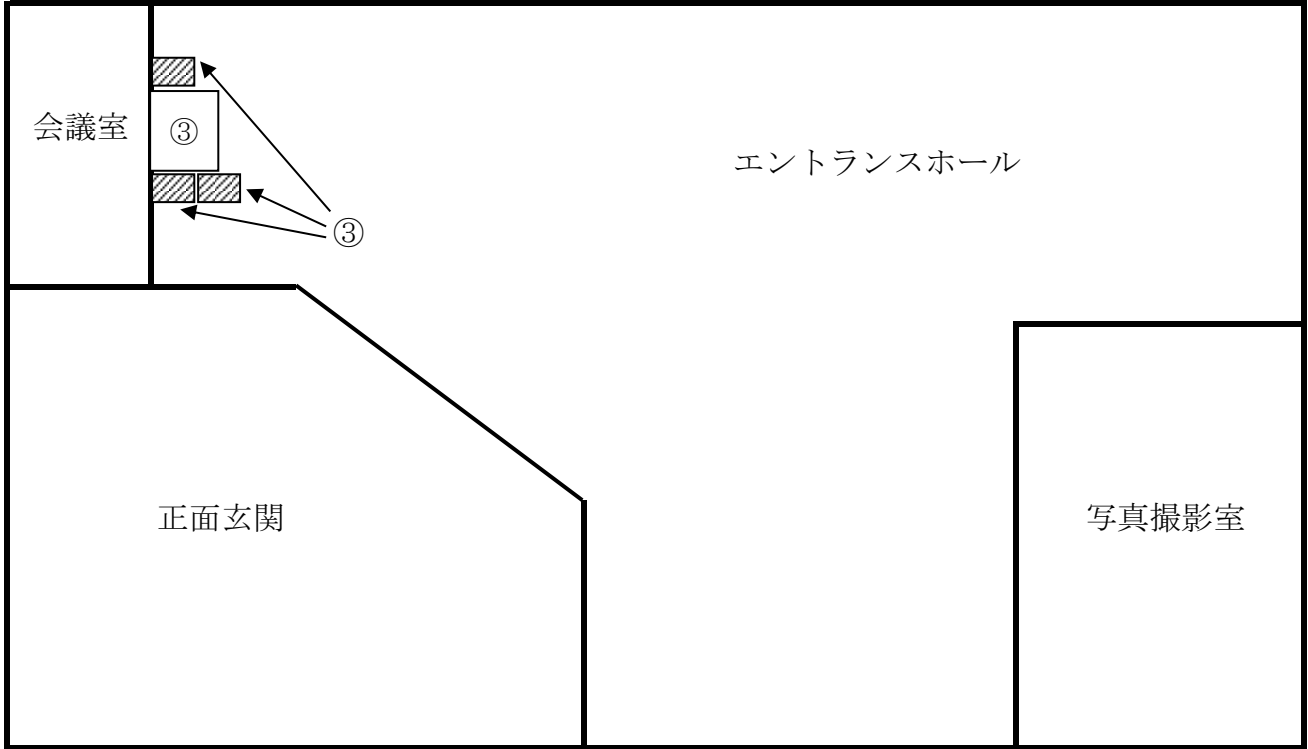

配 置 図

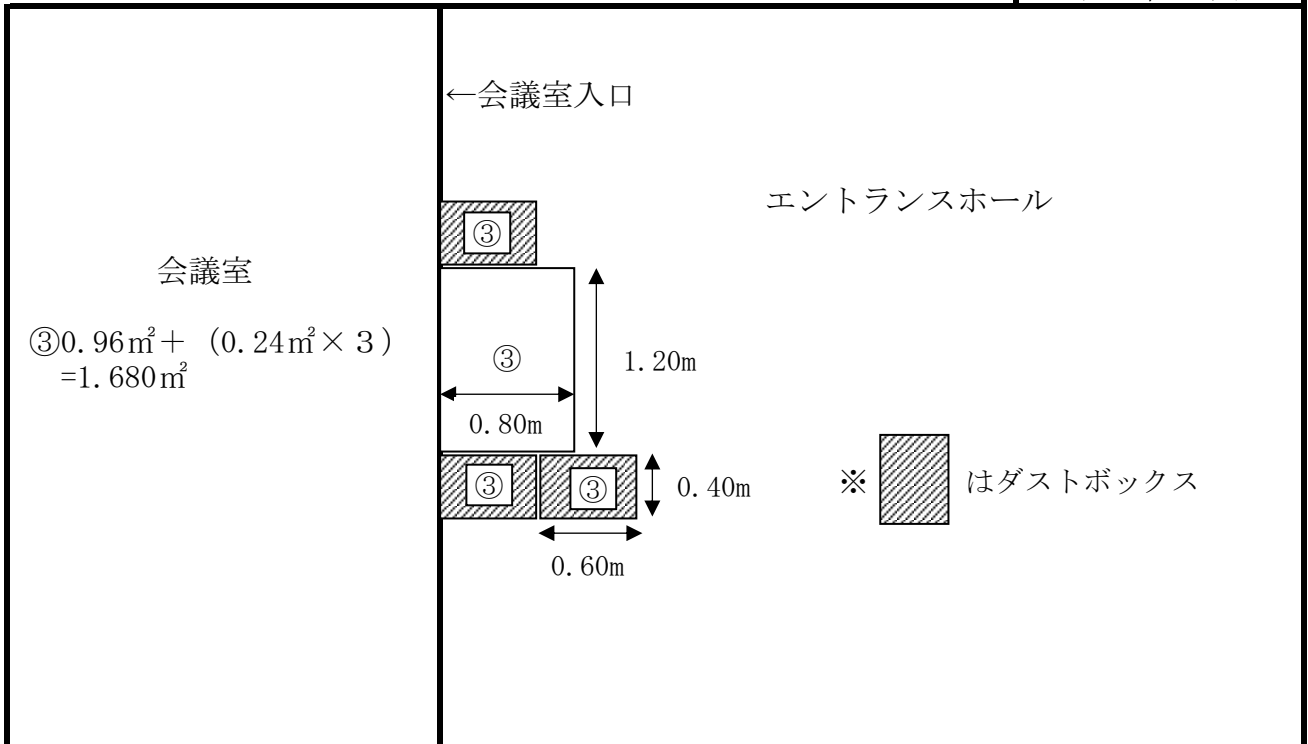

※ 案内図及び配置図は、物件概要を把握するための参考資料ですので、現地の状況については、必ずご自身で調査・確認の上、入札参加申請を行ってください。なお、案内図及び配置図と現地の現況が異なる場合は、現況が優先されます。

配 置 図

入札物件番号	1	(別紙2-50)	
入札件名	自動販売機設置場所の貸付け (神奈川県警察本部庁舎ほか73施設)		
施設名	横須賀警察署森崎独身寮	所在地	横須賀市森崎4-6の3
設置台数	1台		

案 内 図

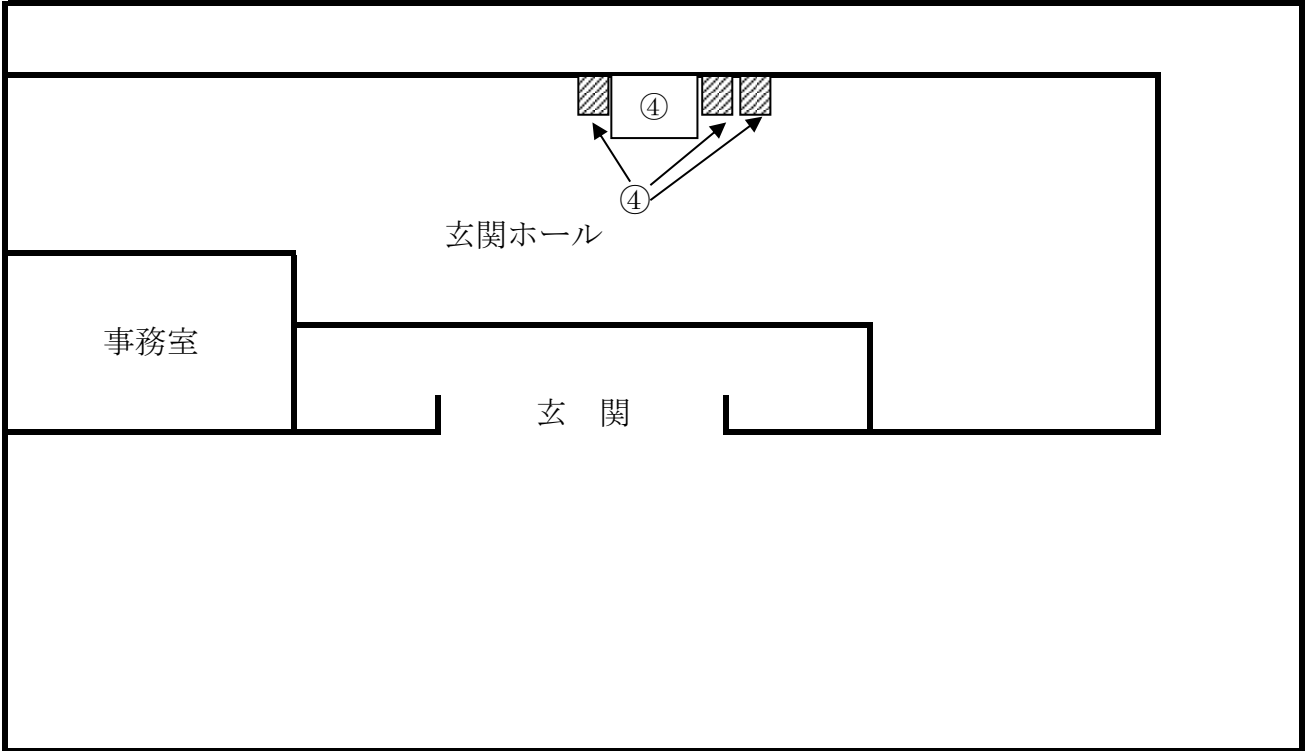

配 置 図

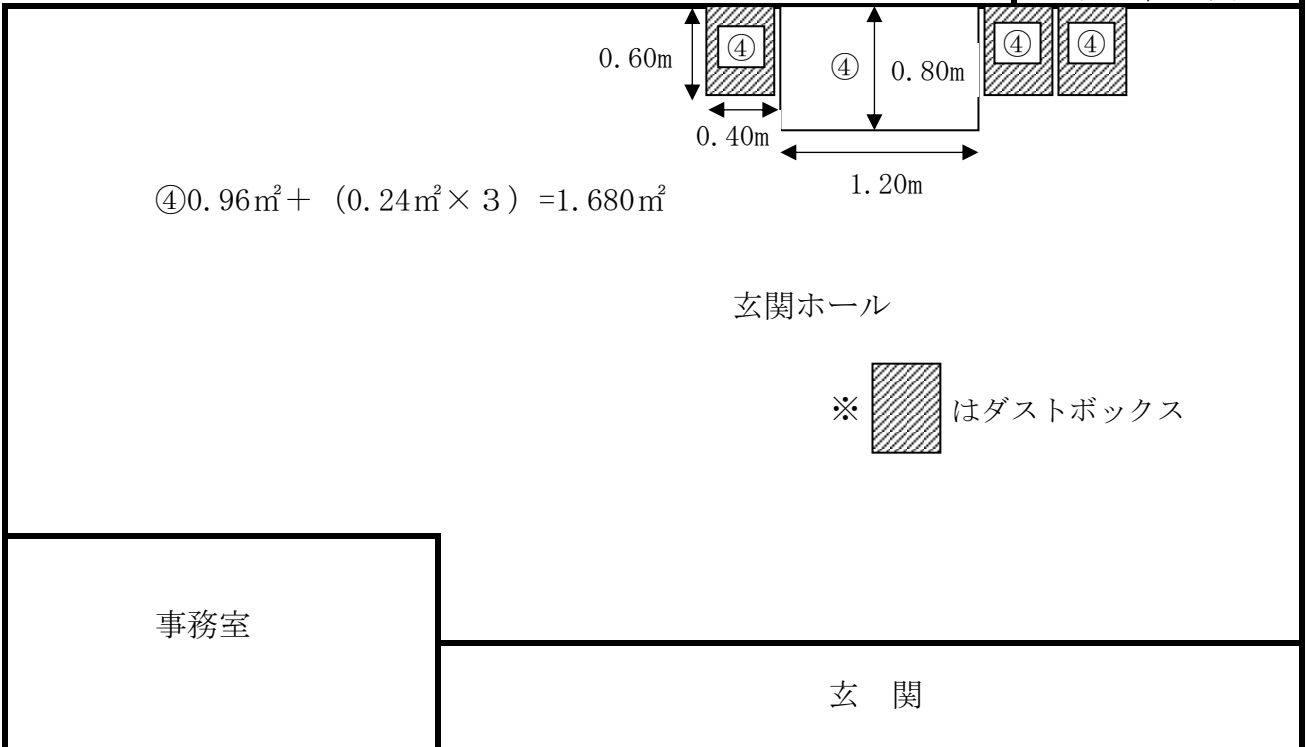

※ 案内図及び配置図は、物件概要を把握するための参考資料ですので、現地の状況については、必ずご自身で調査・確認の上、入札参加申請を行ってください。なお、案内図及び配置図と現地の現況が異なる場合は、現況が優先されます。

配 置 図

入札物件番号	1, 2		(別紙 2 - 51)
入札件名	自動販売機設置場所の貸付け (神奈川県警察本部庁舎ほか73施設) ほか		
施設名	田浦警察署	所在地	横須賀市船越町 5 の31
設置台数	2 台		

案 内 図

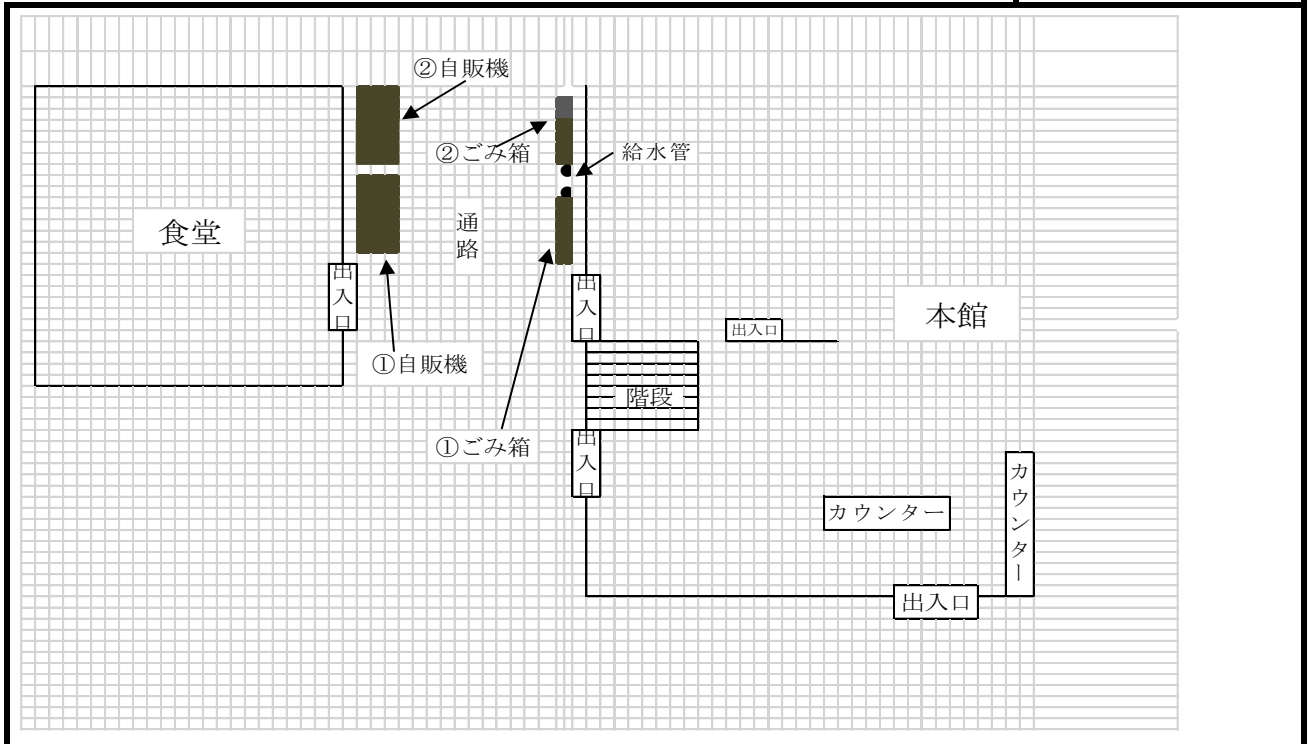

配 置 図

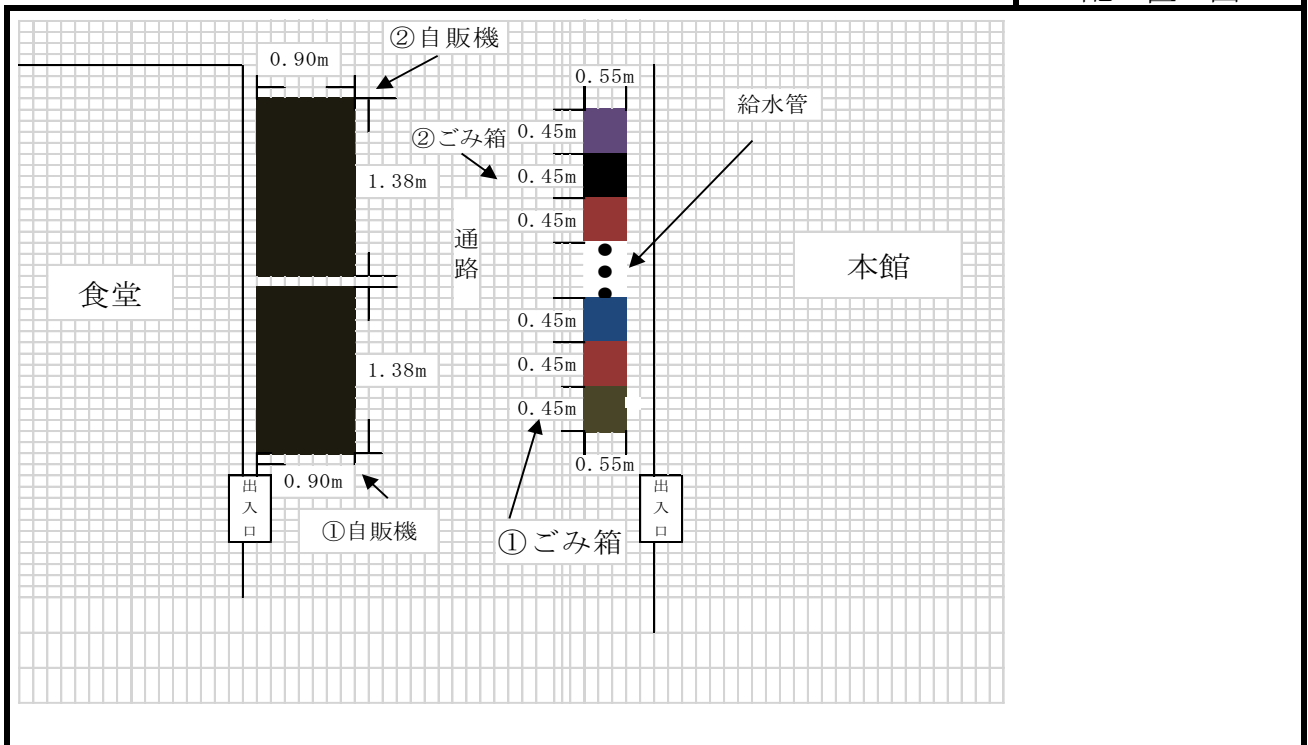

※ 案内図及び配置図は、物件概要を把握するための参考資料ですので、現地の状況については、必ずご自身で調査・確認の上、入札参加申請を行ってください。なお、案内図及び配置図と現地の現況が異なる場合は、現況が優先されます。

配 置 図

入札物件番号	1	(別紙2-52)	
入札件名	自動販売機設置場所の貸付け (神奈川県警察本部庁舎ほか73施設)		
施設名	浦賀警察署	所在地	横須賀市久里浜1-18の1
設置台数	1台		

案 内 図

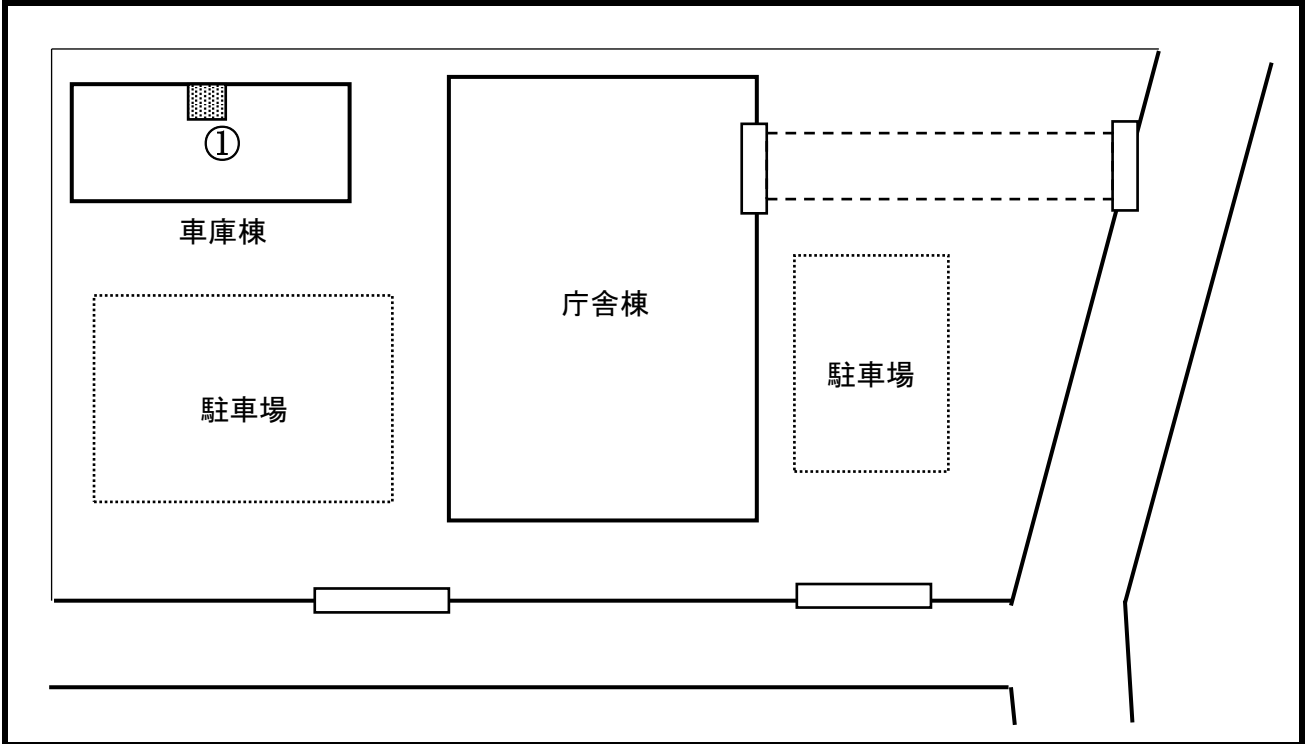

配 置 図

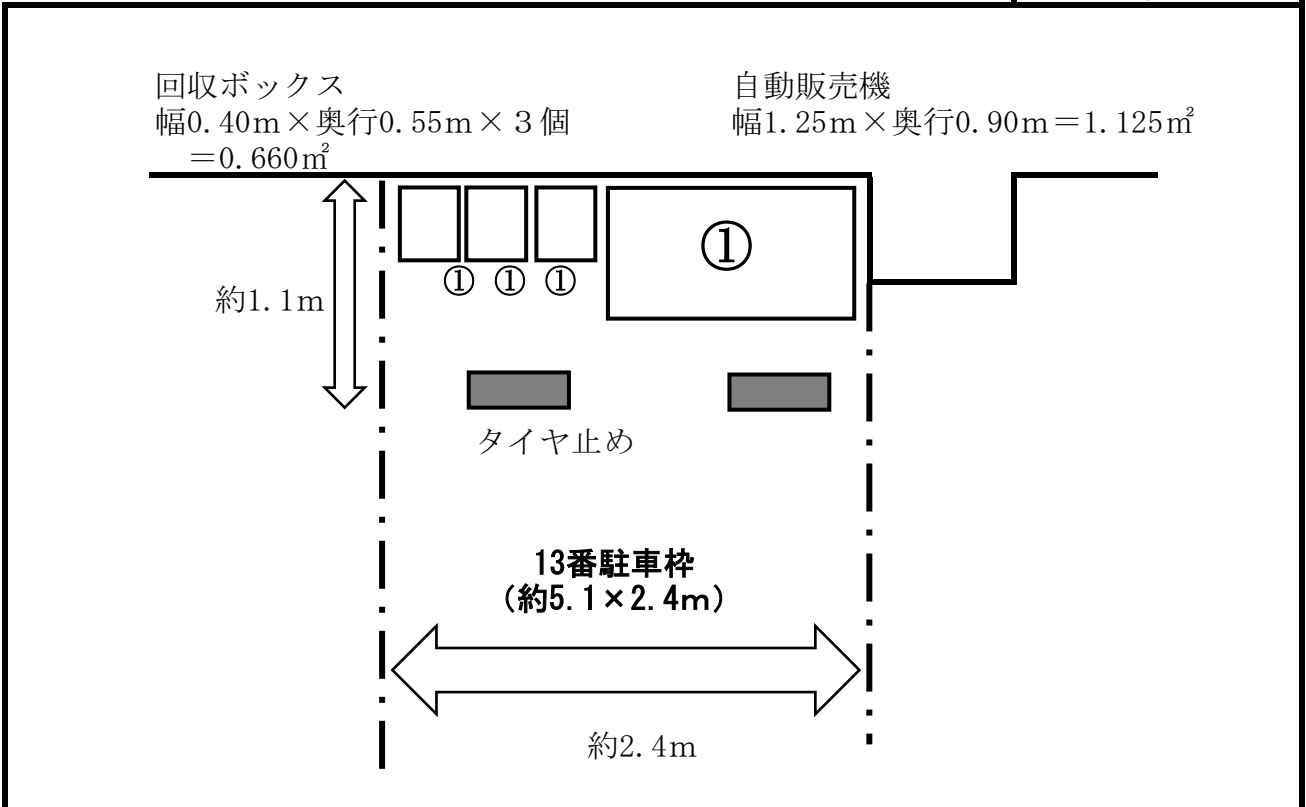

※ 案内図及び配置図は、物件概要を把握するための参考資料ですので、現地の状況については、必ずご自身で調査・確認の上、入札参加申請を行ってください。なお、案内図及び配置図と現地の現況が異なる場合は、現況が優先されます。

配 置 図

入札物件番号	2	(別紙 2 - 52)	
入札件名	自動販売機設置場所の貸付け (神奈川県警察本部庁舎ほか55施設)		
施設名	浦賀警察署	所在地	横須賀市久里浜 1 - 18の 1
設置台数	1 台		

案 内 図

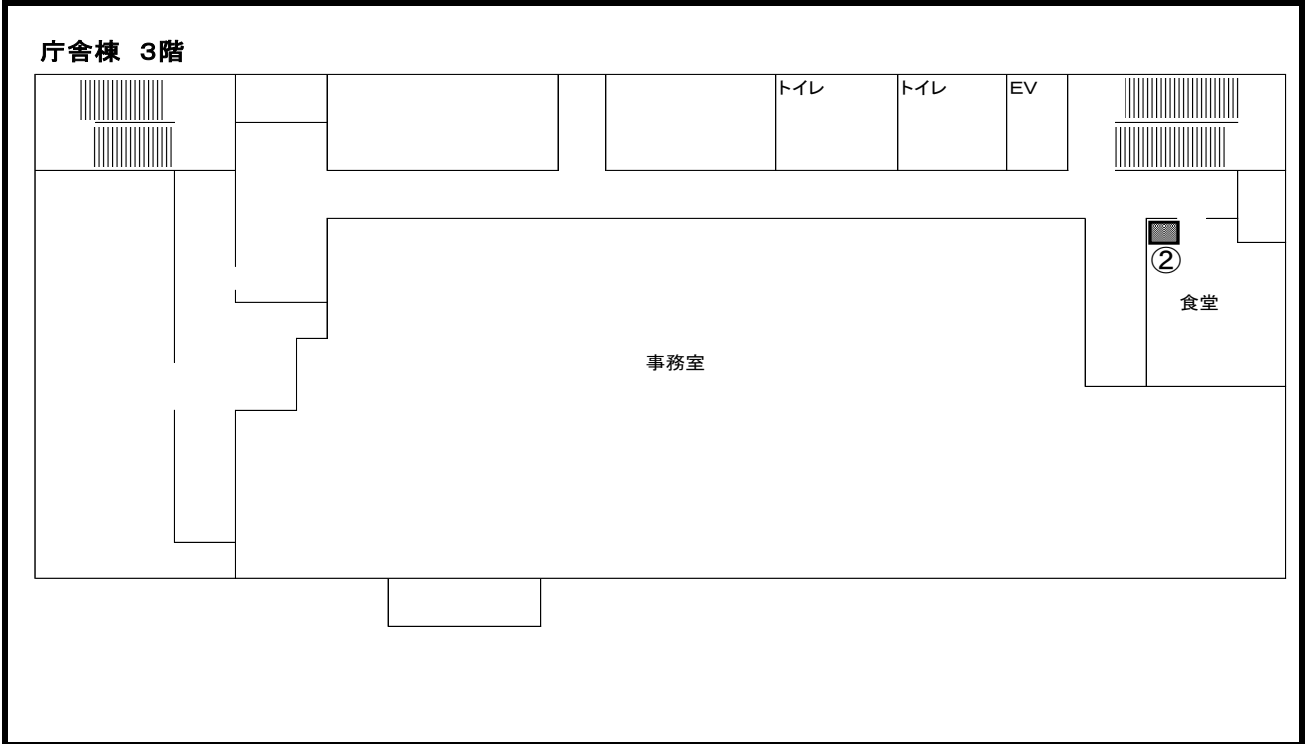

配 置 図

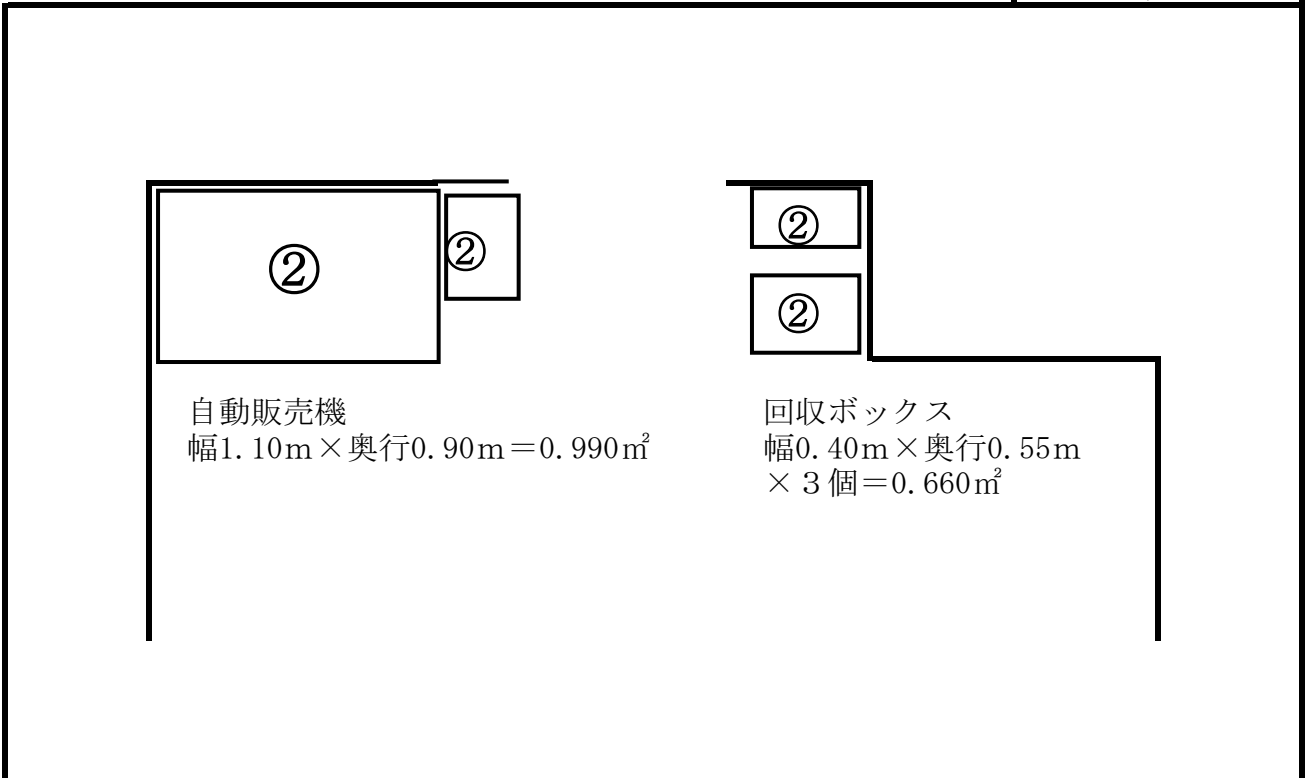

※ 案内図及び配置図は、物件概要を把握するための参考資料ですので、現地の状況については、必ずご自身で調査・確認の上、入札参加申請を行ってください。なお、案内図及び配置図と現地の現況が異なる場合は、現況が優先されます。

配 置 図

入札物件番号	1, 2, 3	(別紙 2 - 53)	
入札件名	自動販売機設置場所の貸付け (神奈川県警察本部庁舎ほか73施設) ほか		
施設名	三崎警察署	所在地	三浦市三崎町六合 3
設置台数	3 台		

案 内 図

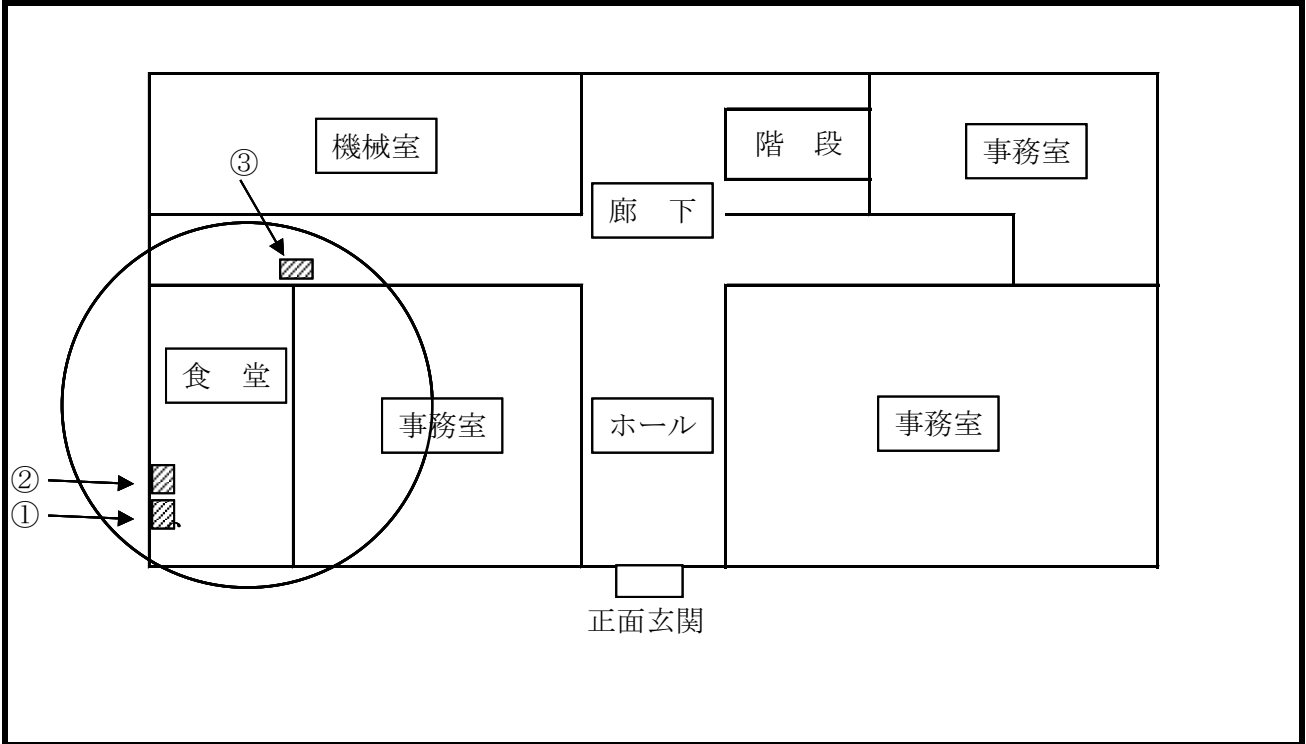

配 置 図

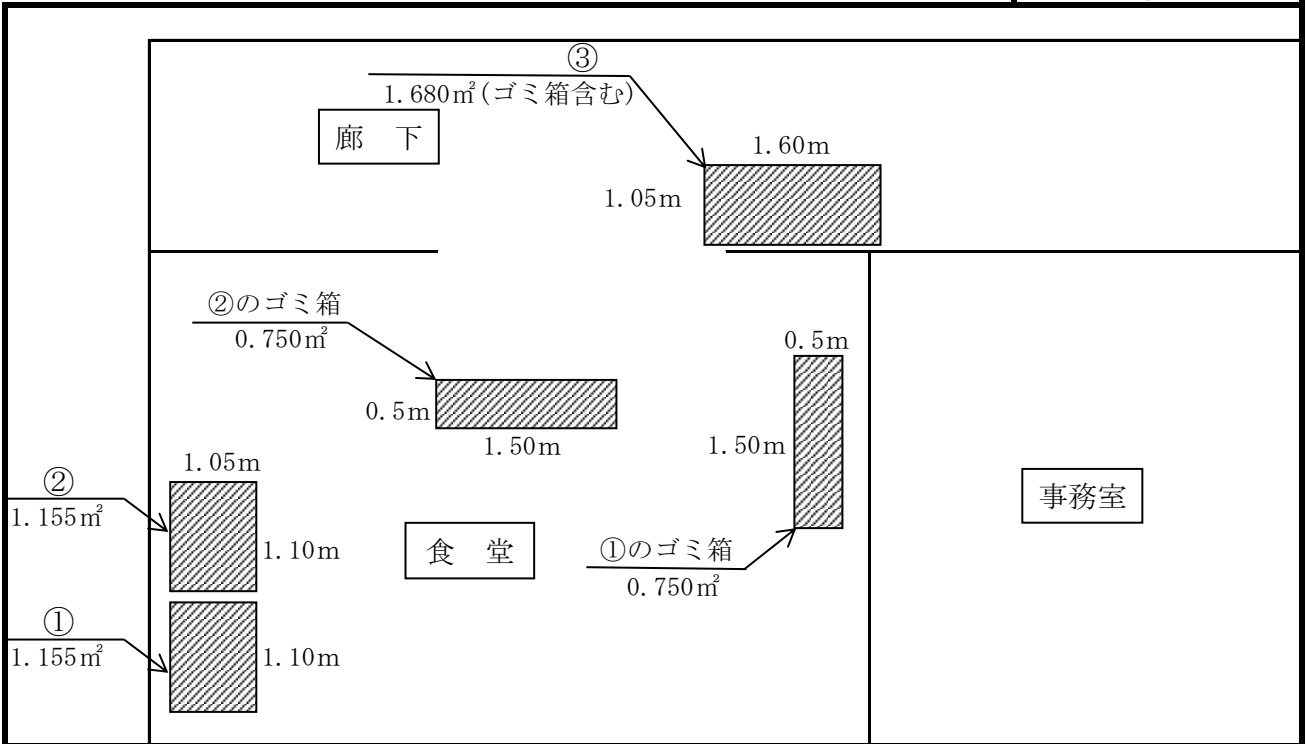

※ 案内図及び配置図は、物件概要を把握するための参考資料ですので、現地の状況については、必ずご自身で調査・確認の上、入札参加申請を行ってください。なお、案内図及び配置図と現地の現況が異なる場合は、現況が優先されます。

配 置 図

入札物件番号	1	(別紙2-54)	
入札件名	自動販売機設置場所の貸付け (神奈川県警察本部庁舎ほか73施設)		
施設名	葉山警察署	所在地	三浦郡葉山町一色2034
設置台数	1台		

案 内 図

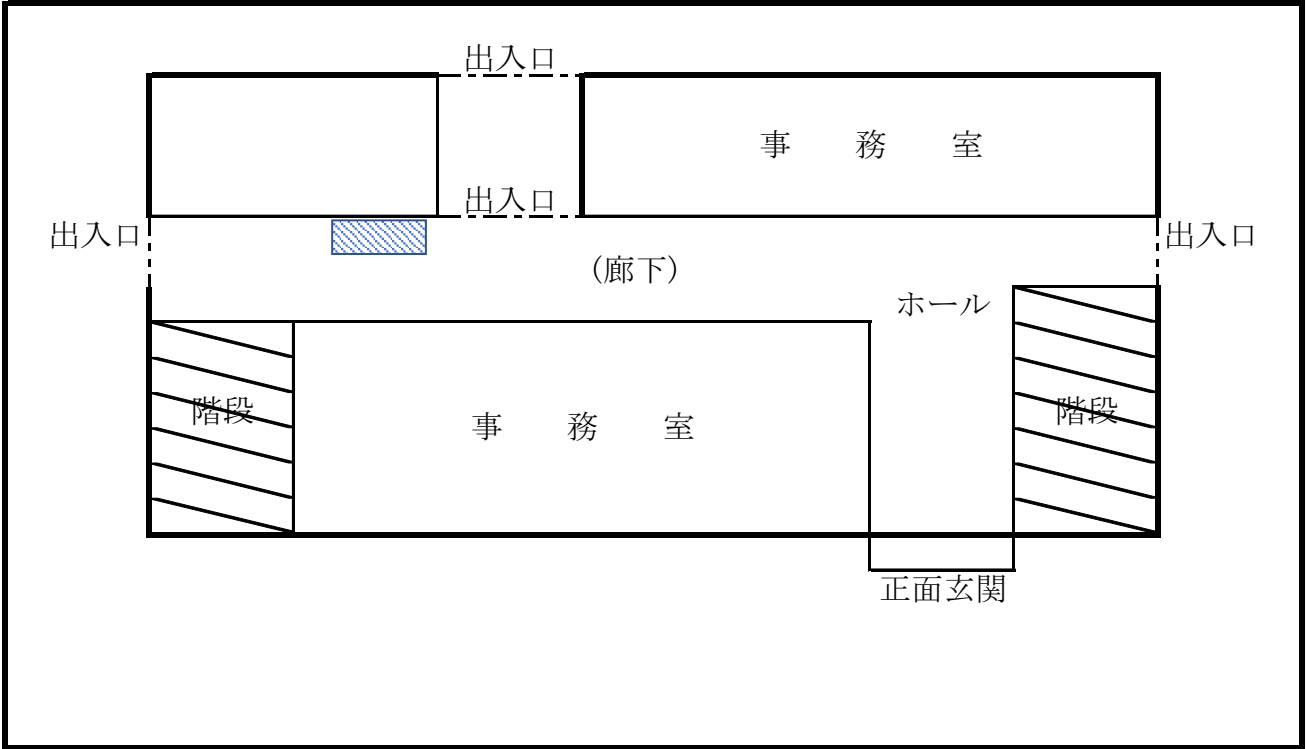

配 置 図

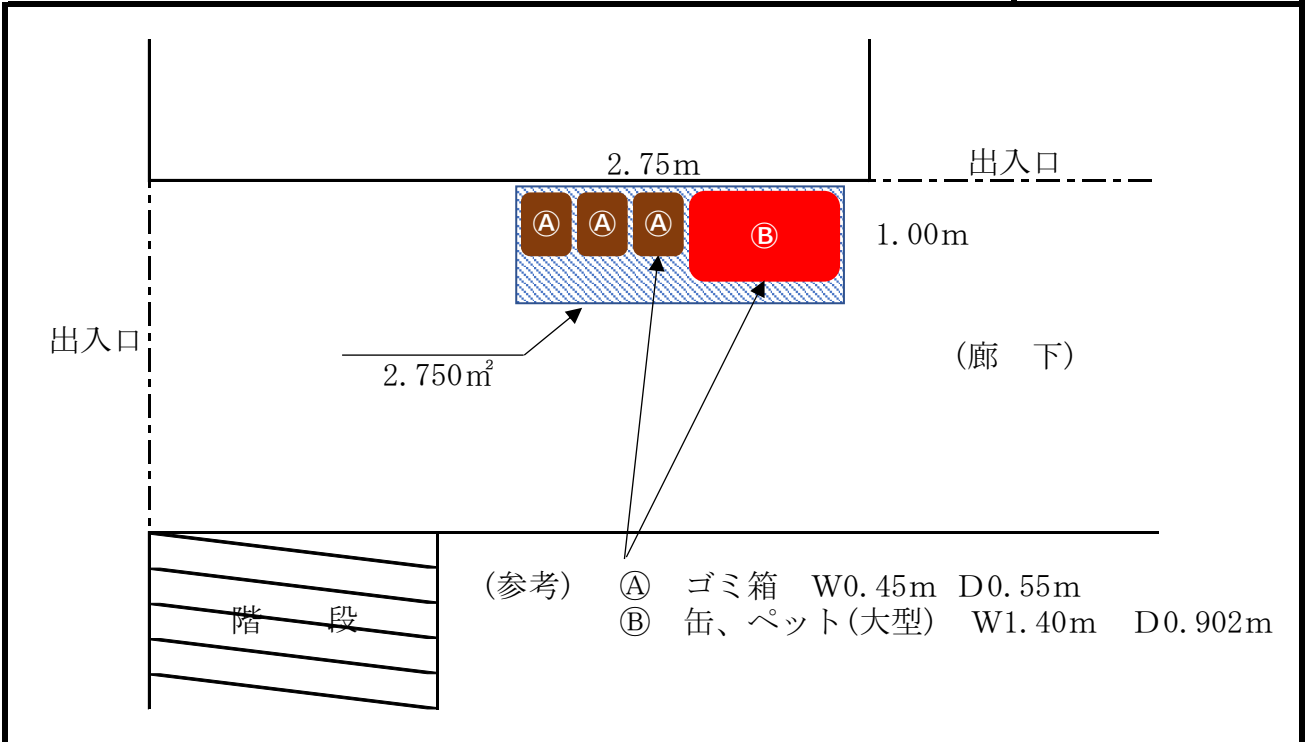

※ 案内図及び配置図は、物件概要を把握するための参考資料ですので、現地の状況については、必ずご自身で調査・確認の上、入札参加申請を行ってください。なお、案内図及び配置図と現地の現況が異なる場合は、現況が優先されます。

配 置 図

入札物件番号	1, 3	(別紙 2 - 55)	
入札件名	自動販売機設置場所の貸付け (神奈川県警察本部庁舎ほか73施設) ほか		
施設名	逗子警察署	所在地	逗子市桜山 4 - 8 の 41
設置台数	2 台		

案 内 図

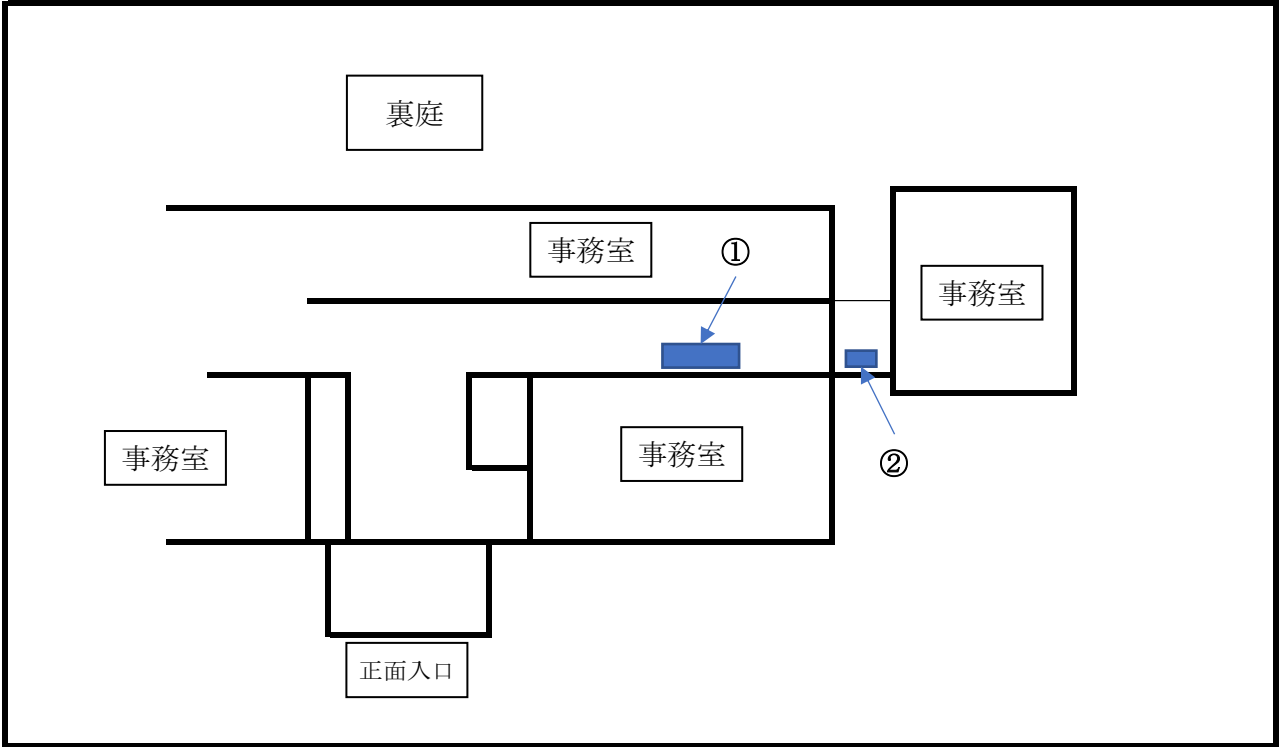

配 置 図

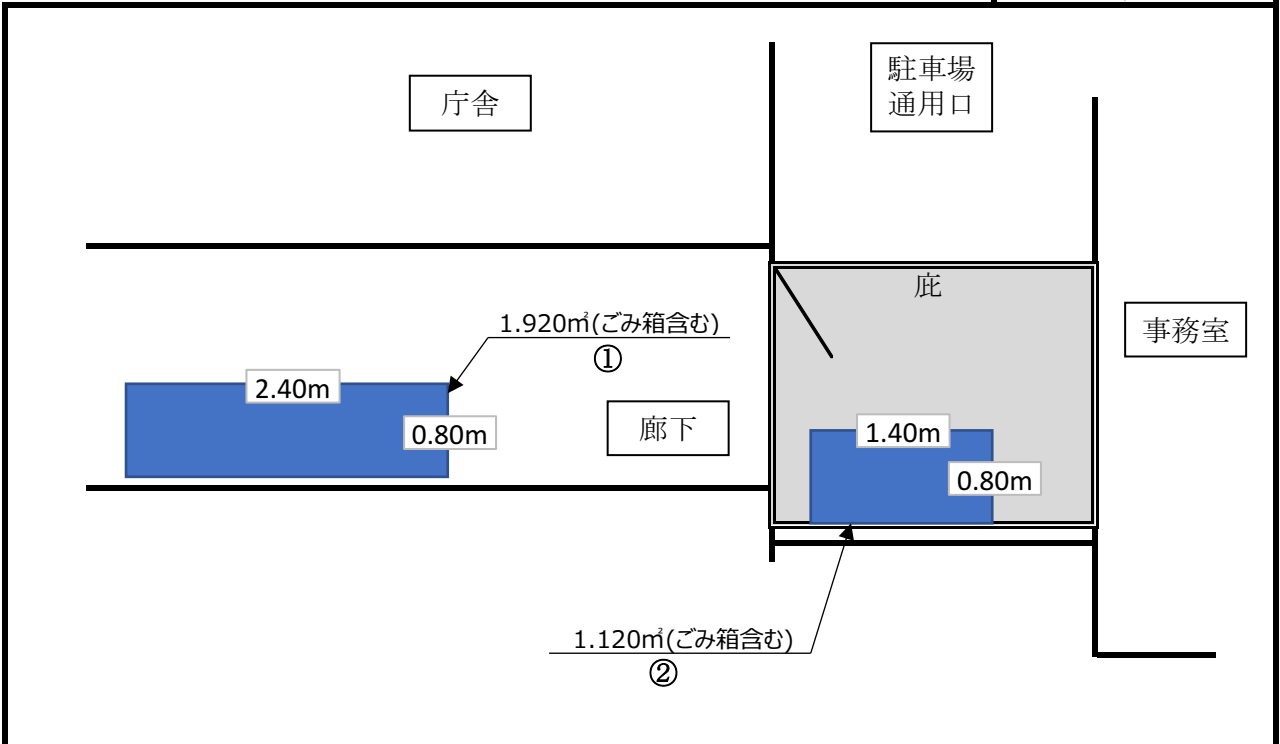

※ 案内図及び配置図は、物件概要を把握するための参考資料ですので、現地の状況については、必ずご自身で調査・確認の上、入札参加申請を行ってください。なお、案内図及び配置図と現地の現況が異なる場合は、現況が優先されます。

配 置 図

入札物件番号	1, 3	(別紙 2 - 56)
入札件名	自動販売機設置場所の貸付け (神奈川県警察本部庁舎ほか73施設) ほか	
施設名	鎌倉警察署	所在地 鎌倉市由比ガ浜 2 - 11 の 26
設置台数	2 台	

案 内 図

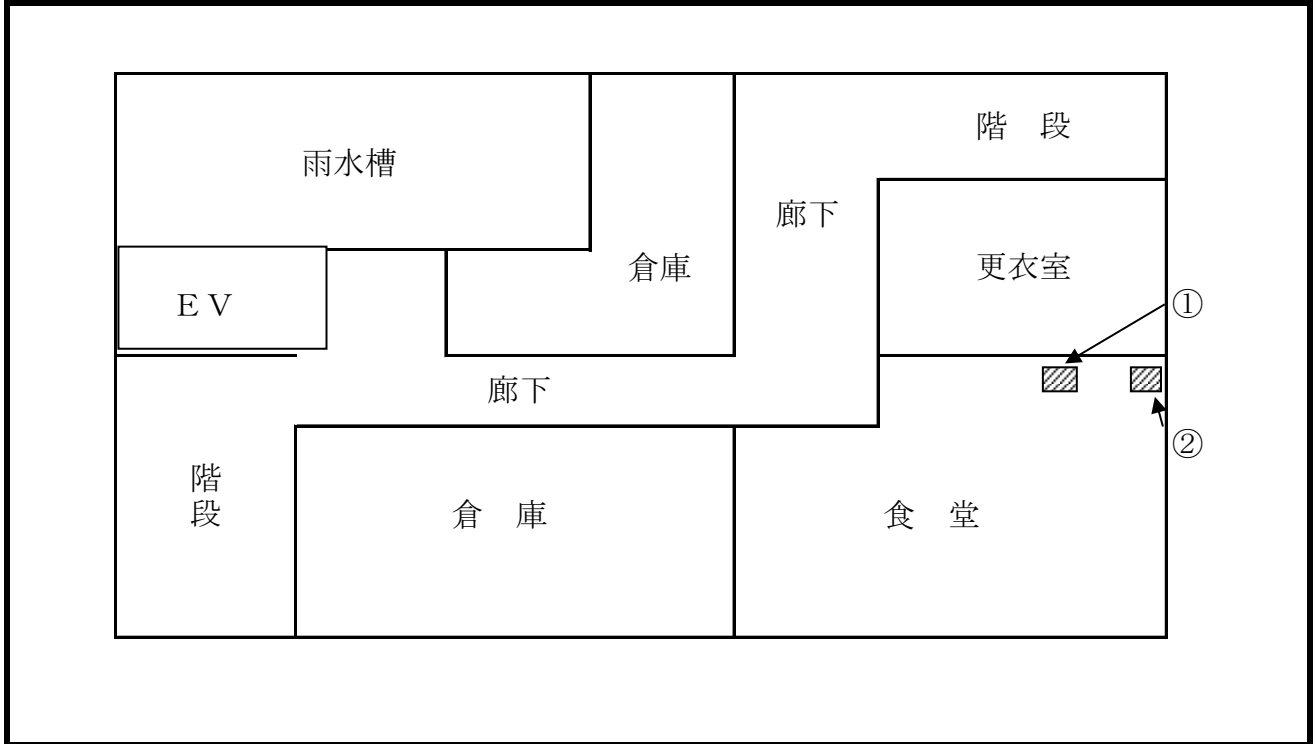

配 置 図

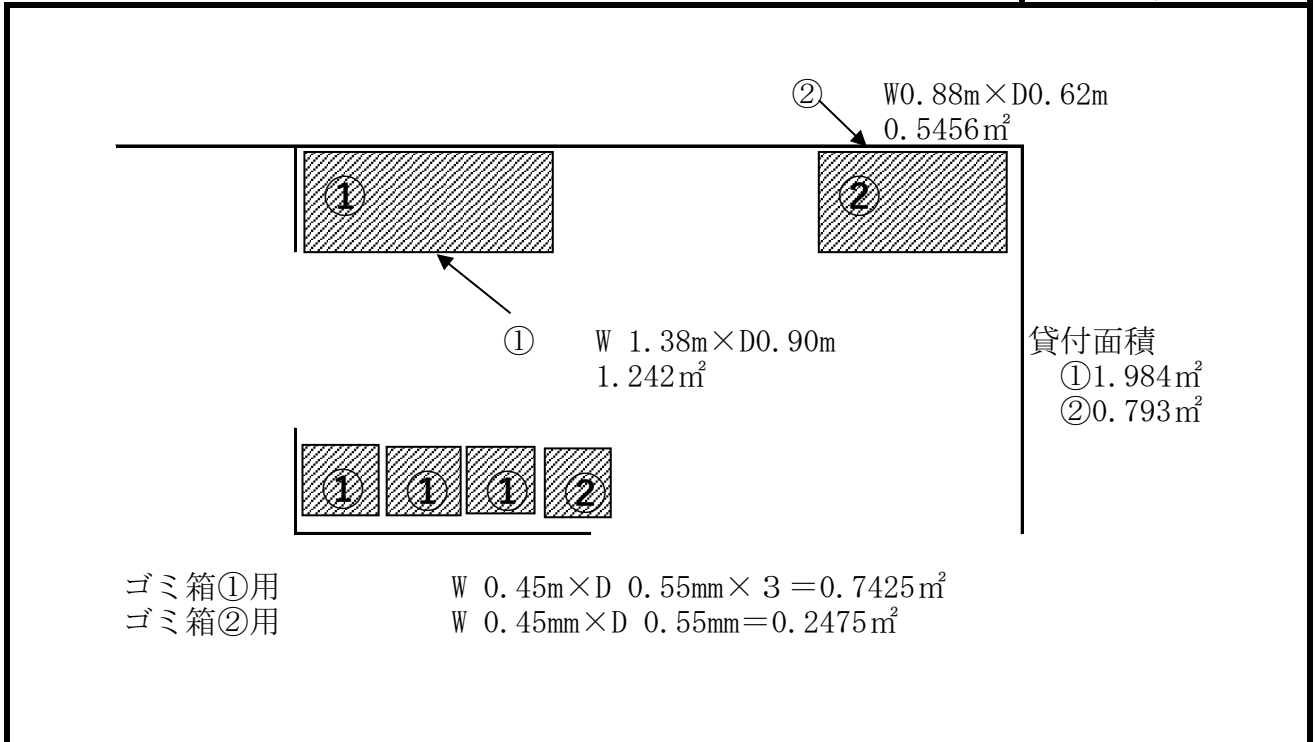

※ 案内図及び配置図は、物件概要を把握するための参考資料ですので、現地の状況については、必ずご自身で調査・確認の上、入札参加申請を行ってください。なお、案内図及び配置図と現地の現況が異なる場合は、現況が優先されます。

配 置 図

入札物件番号	1, 3	(別紙 2 - 57)	
入札件名	自動販売機設置場所の貸付け (神奈川県警察本部庁舎ほか73施設) ほか		
施設名	大船警察署	所在地	鎌倉市大船1709の 2
設置台数	2 台		

案 内 図

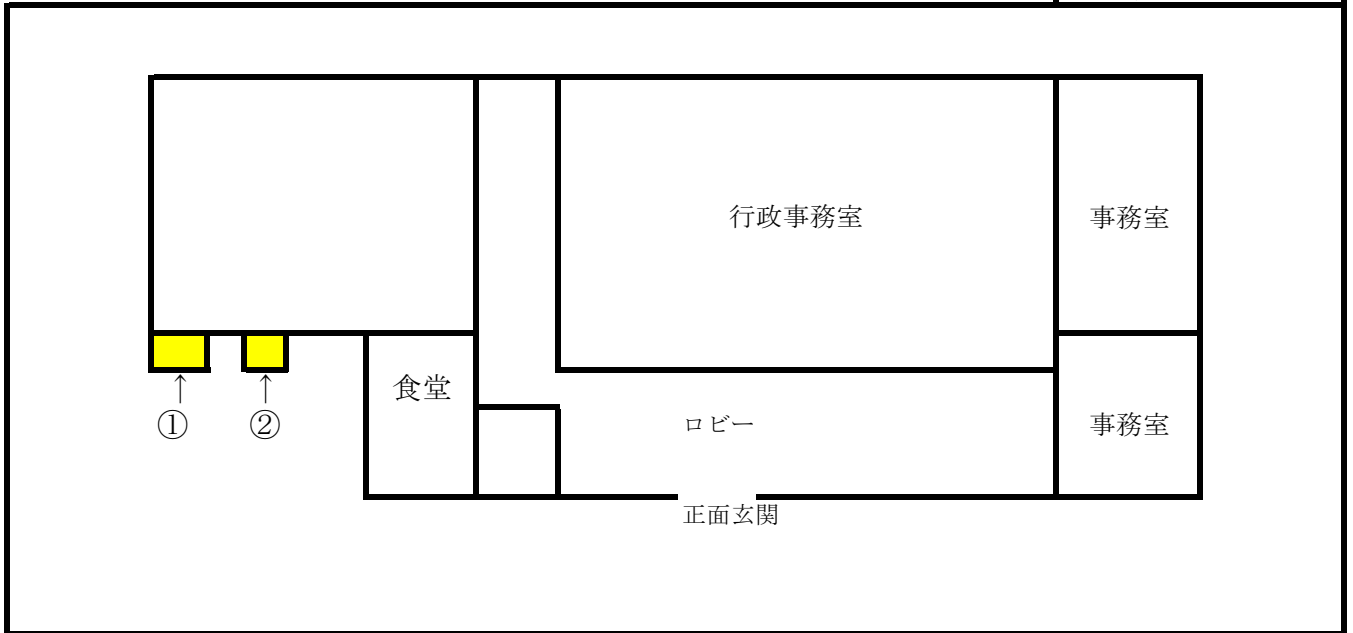

配 置 図

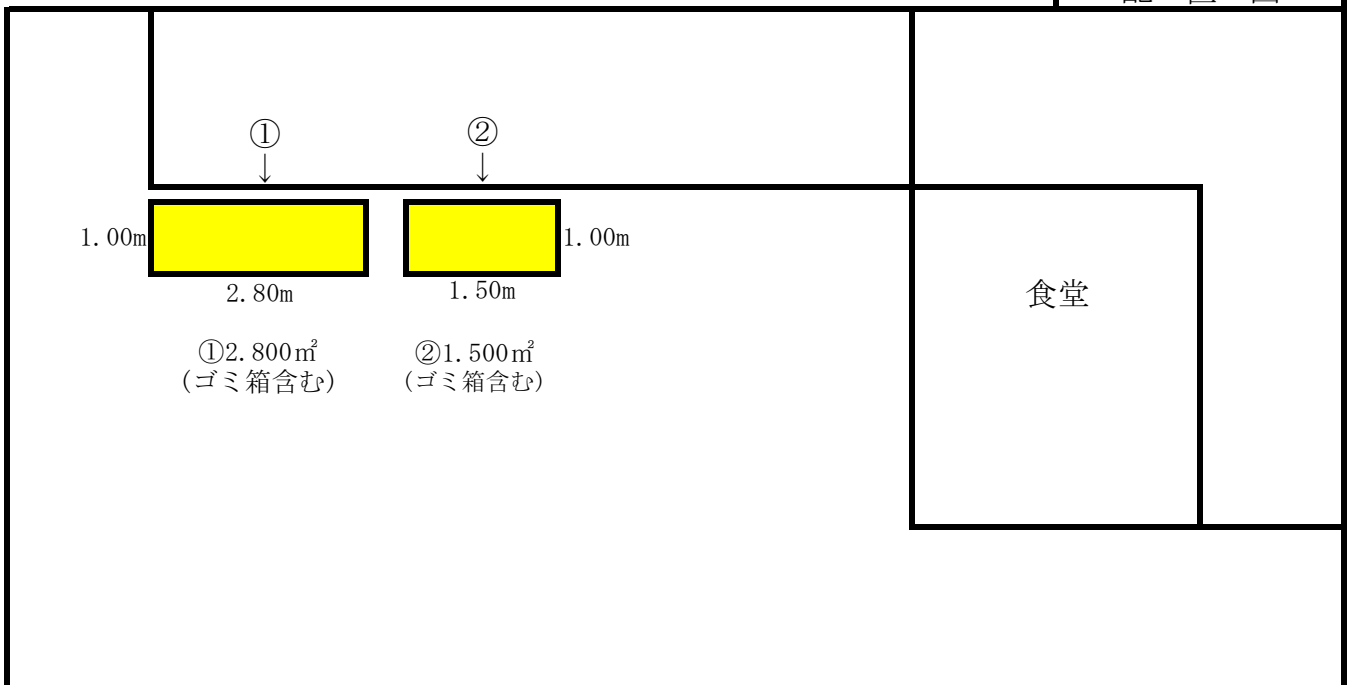

※ 案内図及び配置図は、物件概要を把握するための参考資料ですので、現地の状況については、必ずご自身で調査・確認の上、入札参加申請を行ってください。なお、案内図及び配置図と現地の現況が異なる場合は、現況が優先されます。

配 置 図

入札物件番号	1, 2	(別紙2-58)	
入札件名	自動販売機設置場所の貸付け (神奈川県警察本部庁舎ほか73施設) ほか		
施設名	藤沢警察署	所在地	藤沢市本鵜沼4-1の8
設置台数	2 台		

案 内 図

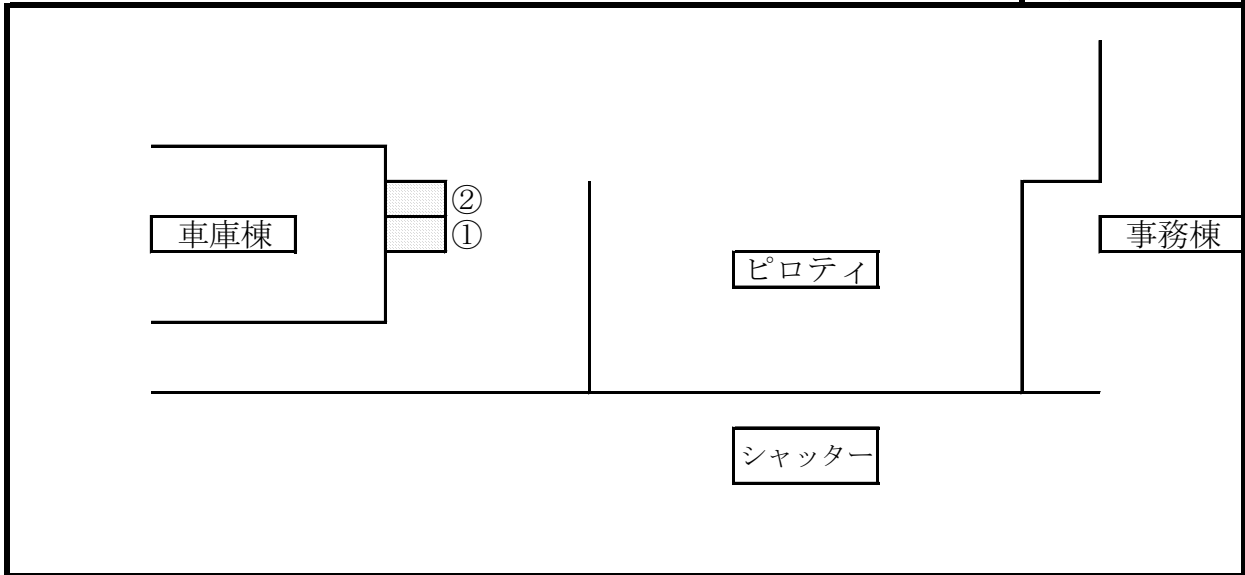

配 置 図

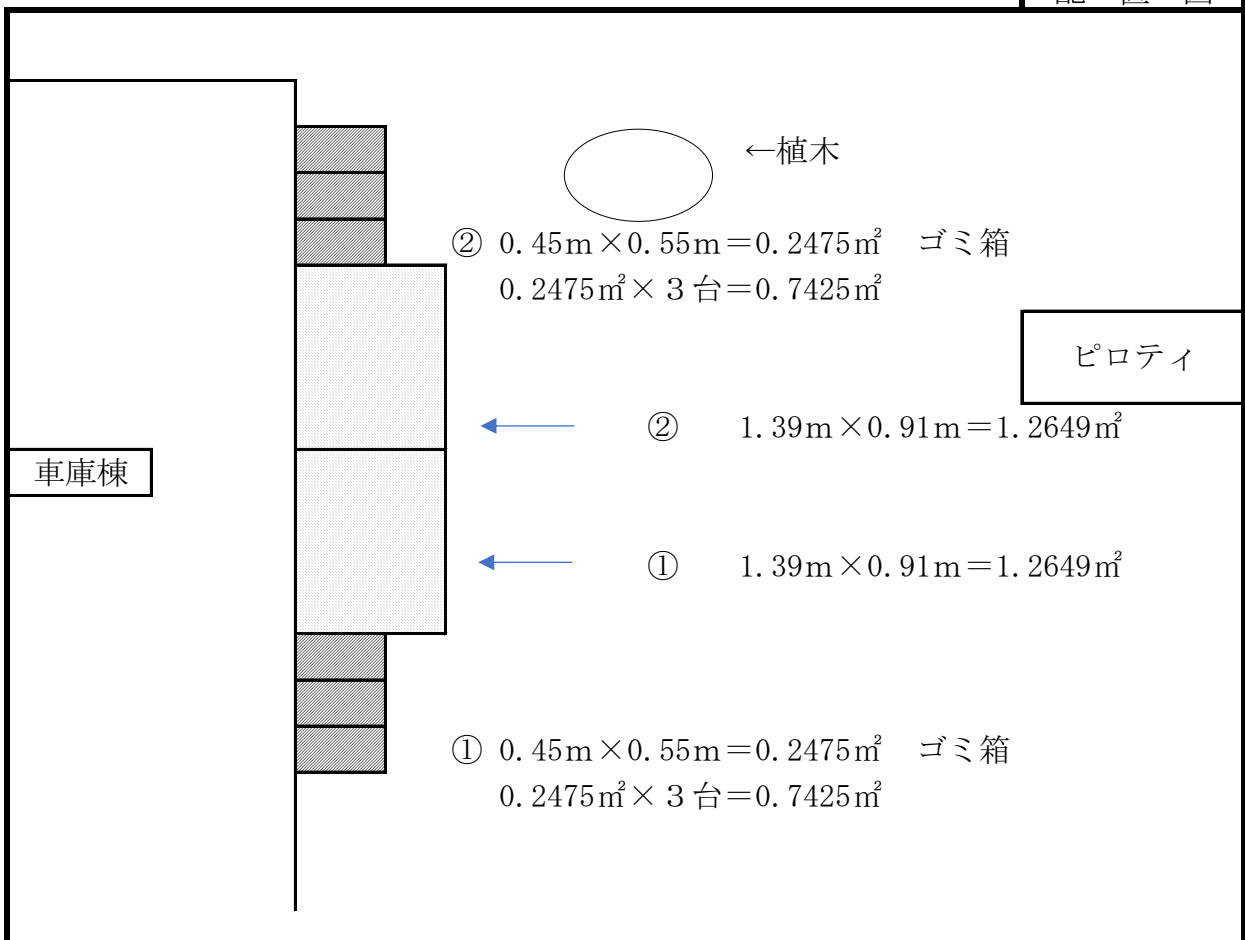

※ 案内図及び配置図は、物件概要を把握するための参考資料ですので、現地の状況については、必ずご自身で調査・確認の上、入札参加申請を行ってください。なお、案内図及び配置図と現地の現況が異なる場合は、現況が優先されます。

配 置 図

入札物件番号	2, 4	(別紙2-58)
入札件名	自動販売機設置場所の貸付け (神奈川県警察本部庁舎ほか55施設)ほか	
施設名	藤沢警察署	所在地 藤沢市本鵜沼4-1の8
設置台数	2台	

案 内 図

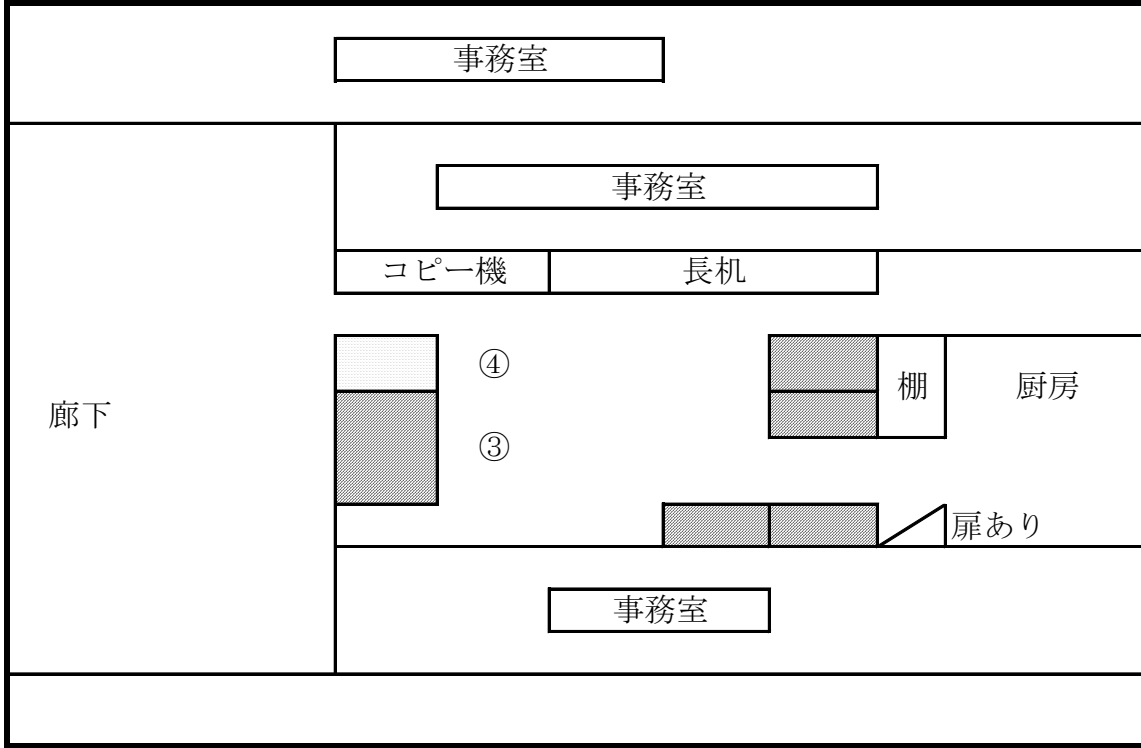

配 置 図

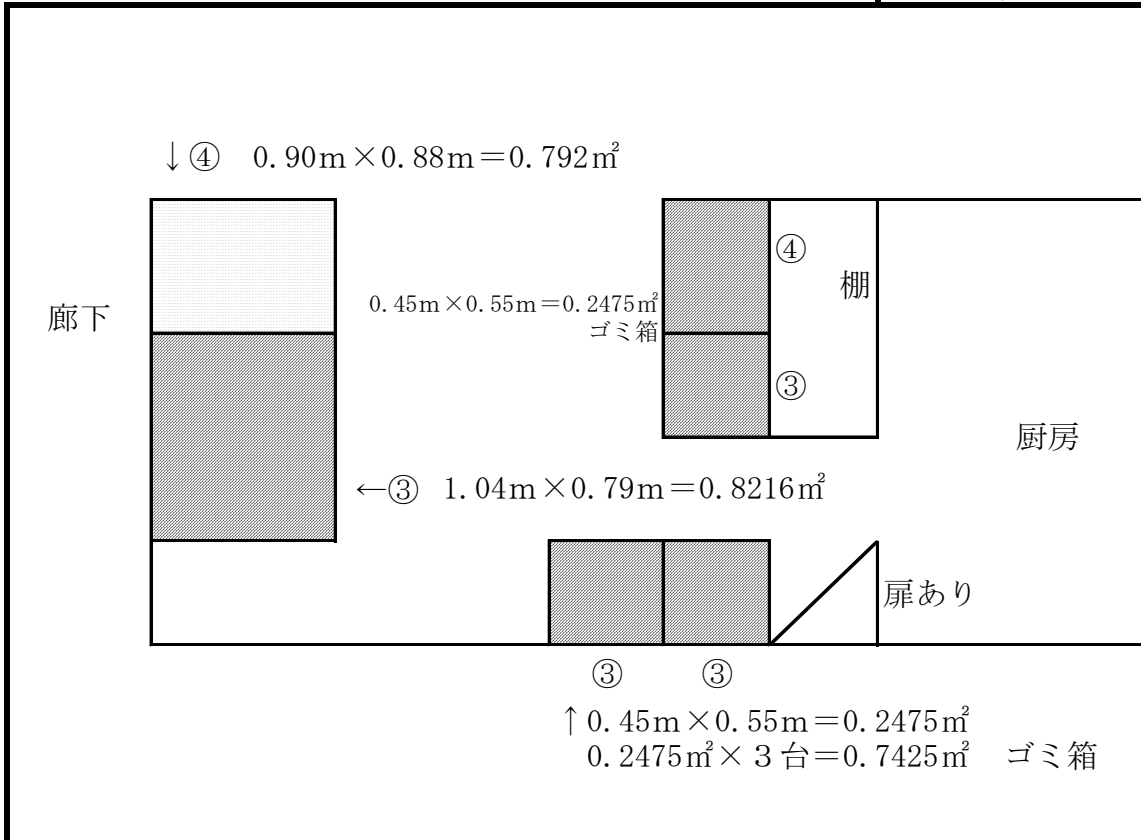

※ 案内図及び配置図は、物件概要を把握するための参考資料ですので、現地の状況については、必ずご自身で調査・確認の上、入札参加申請を行ってください。なお、案内図及び配置図と現地の現況が異なる場合は、現況が優先されます。

配 置 図

入札物件番号	3	(別紙2-58)	
入札件名	自動販売機設置場所の貸付け (神奈川県警察本部庁舎ほか30施設)		
施設名	藤沢警察署	所在地	藤沢市本鵜沼4-1の8
設置台数	1台		

案 内 図

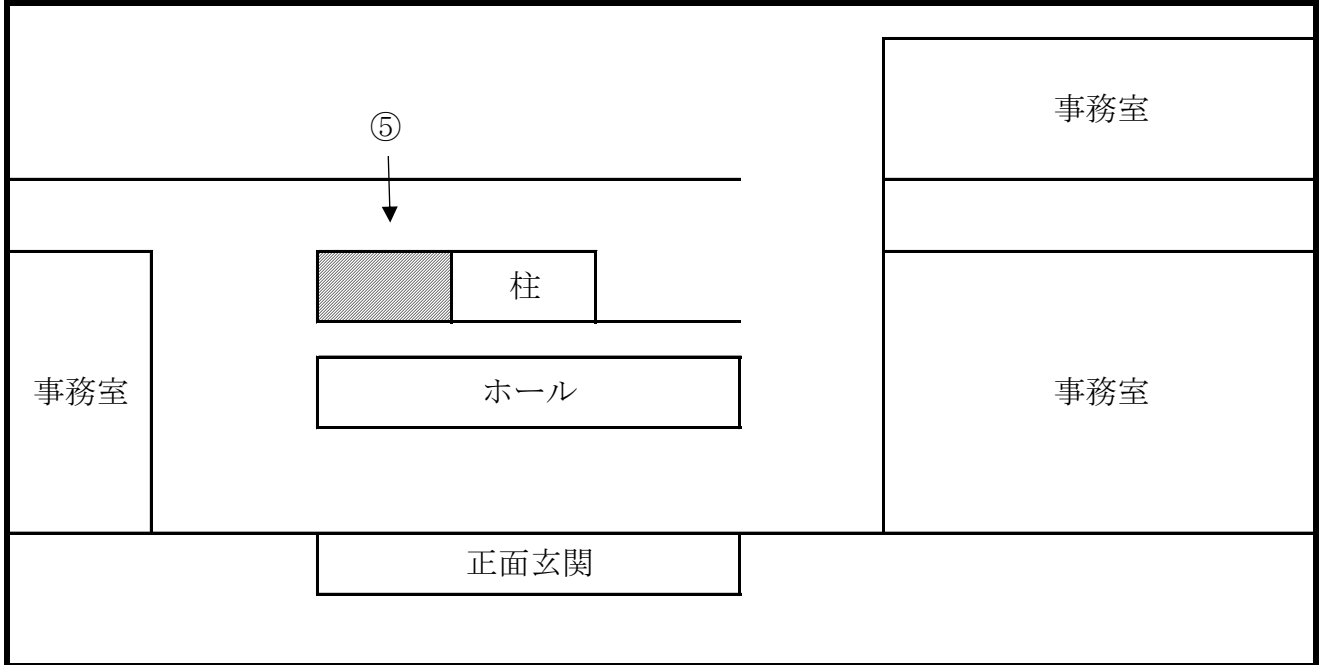

配 置 図

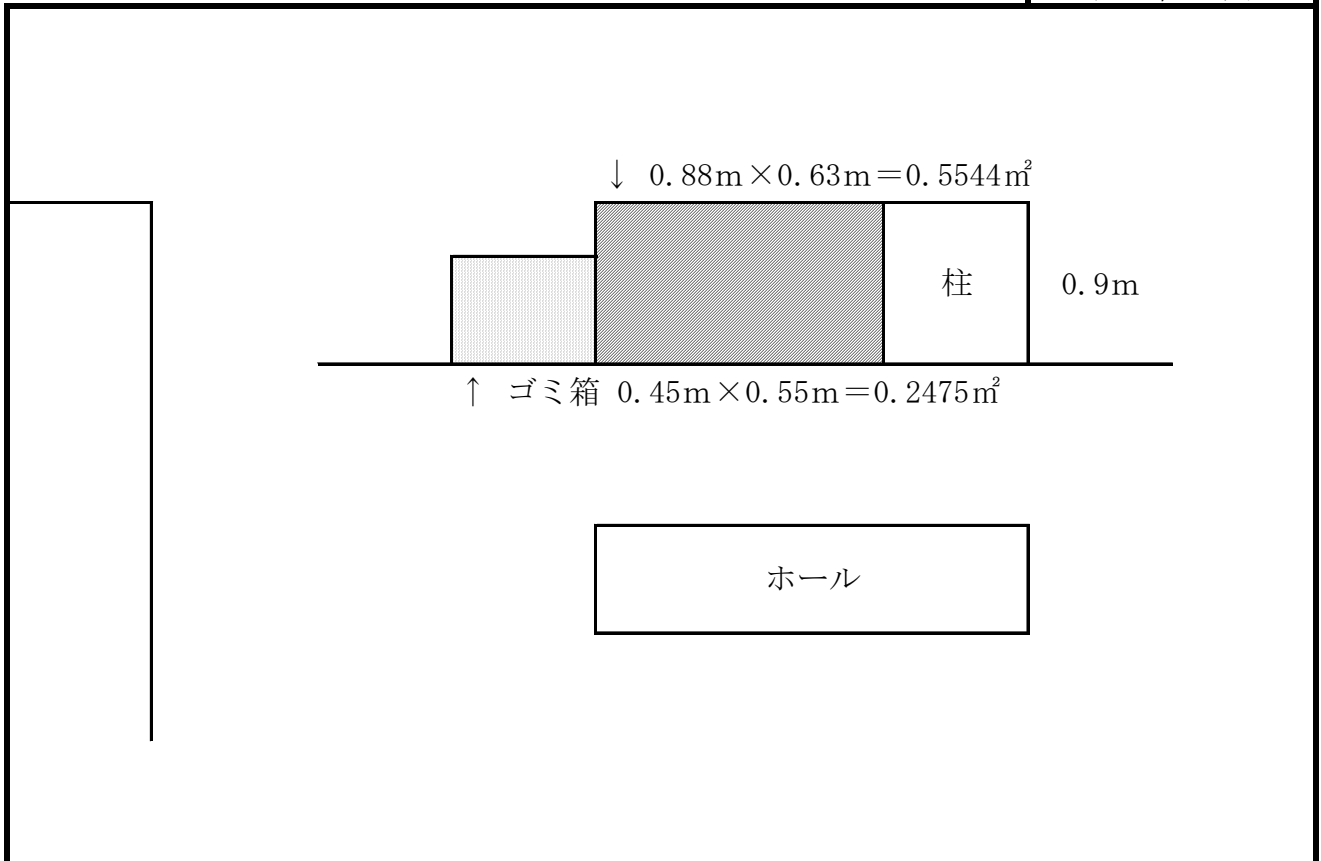

※ 案内図及び配置図は、物件概要を把握するための参考資料ですので、現地の状況については、必ずご自身で調査・確認の上、入札参加申請を行ってください。なお、案内図及び配置図と現地の現況が異なる場合は、現況が優先されます。

配 置 図

入札物件番号	1, 3, 4	(別紙 2 - 59)	
入札件名	自動販売機設置場所の貸付け (神奈川県警察本部庁舎ほか73施設) ほか		
施設名	藤沢北警察署	所在地	藤沢市円行 2 - 5 の 1
設置台数	3 台		

案 内 図

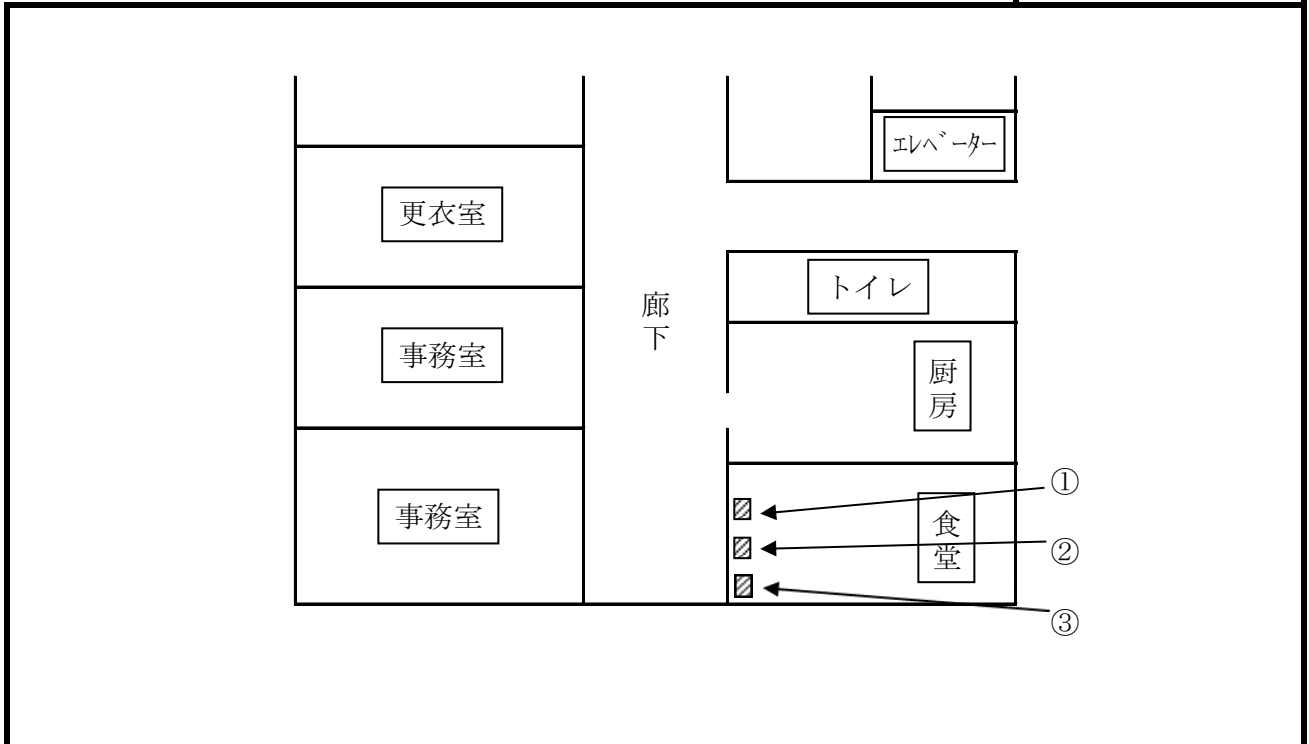

配 置 図

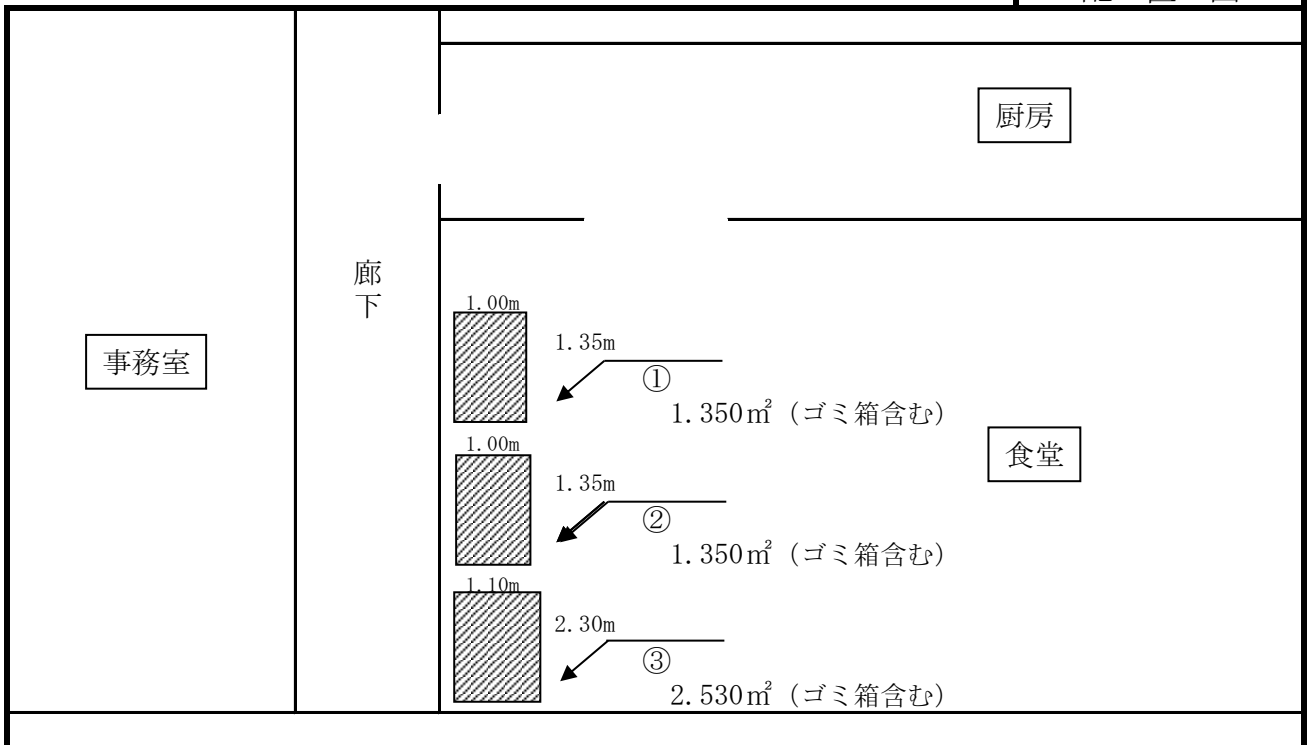

※ 案内図及び配置図は、物件概要を把握するための参考資料ですので、現地の状況については、必ずご自身で調査・確認の上、入札参加申請を行ってください。なお、案内図及び配置図と現地の現況が異なる場合は、現況が優先されます。

配 置 図

入札物件番号	2	(別紙2-59)	
入札件名	自動販売機設置場所の貸付け (神奈川県警察本部庁舎ほか55施設)		
施設名	藤沢北警察署	所在地	藤沢市円行2-5の1
設置台数	1台		

案 内 図

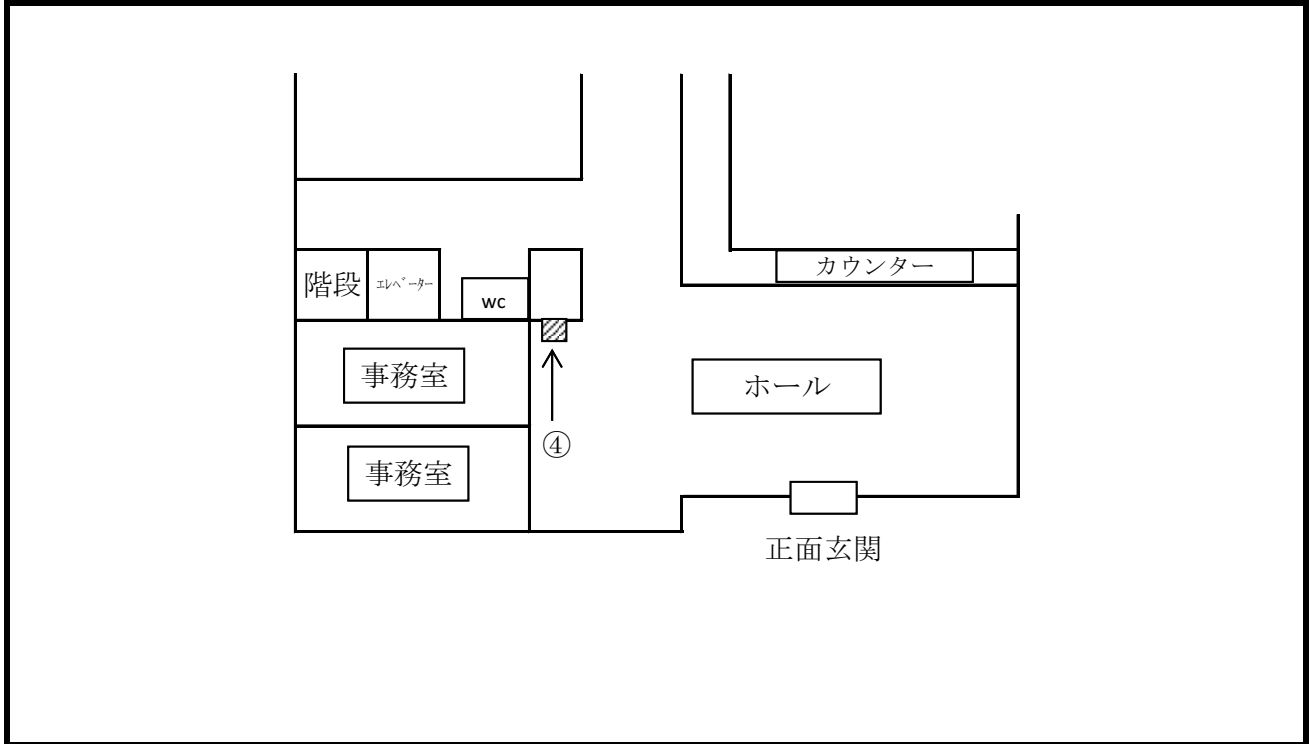

配 置 図

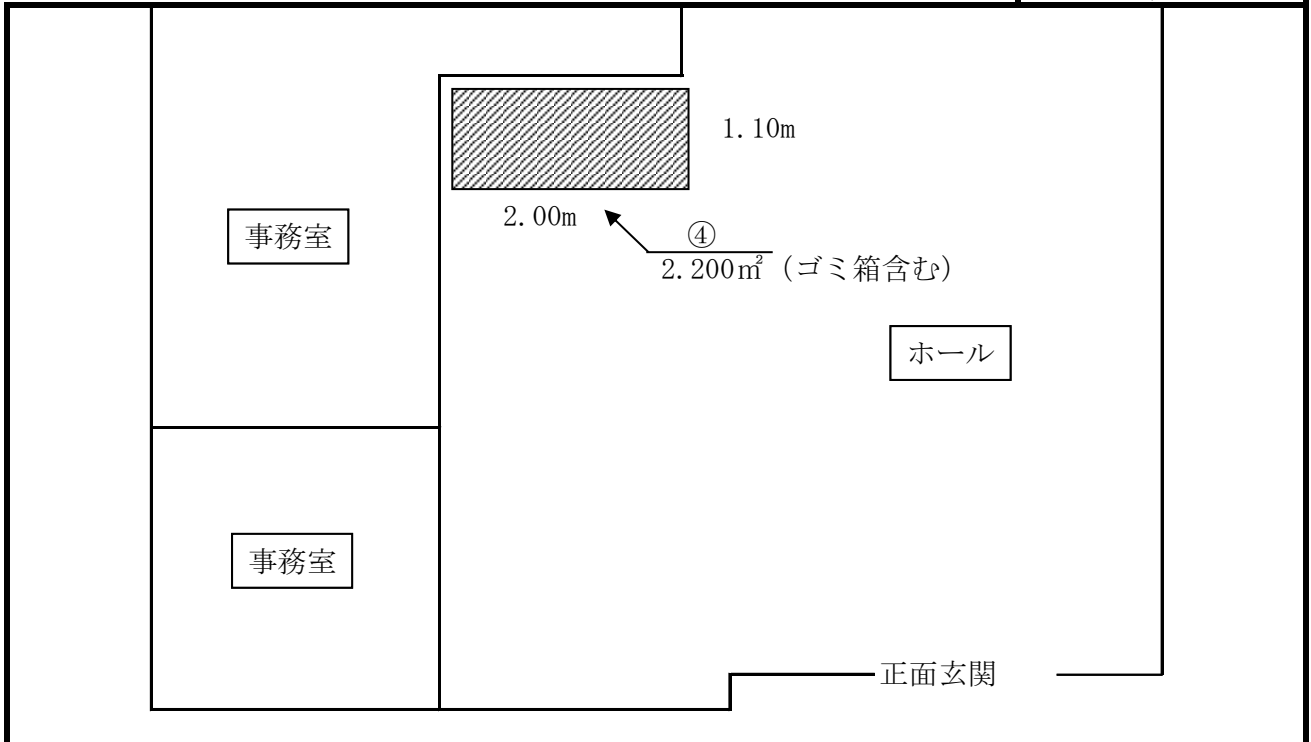

※ 案内図及び配置図は、物件概要を把握するための参考資料ですので、現地の状況については、必ずご自身で調査・確認の上、入札参加申請を行ってください。なお、案内図及び配置図と現地の現況が異なる場合は、現況が優先されます。

配 置 図

入札物件番号	2	(別紙2-60)	
入札件名	自動販売機設置場所の貸付け (神奈川県警察本部庁舎ほか55施設)		
施設名	茅ヶ崎警察署	所在地	茅ヶ崎市茅ヶ崎3-4の16
設置台数	1台		

案 内 図

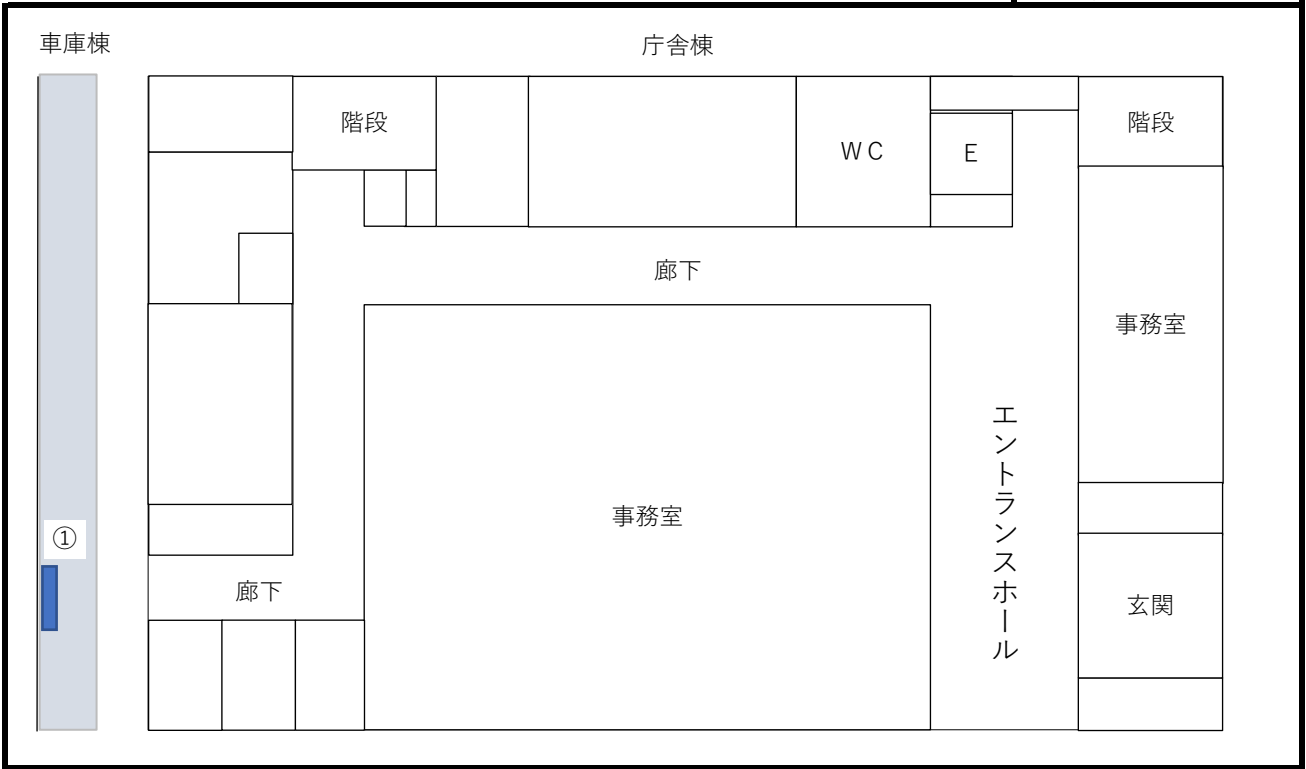

配 置 図

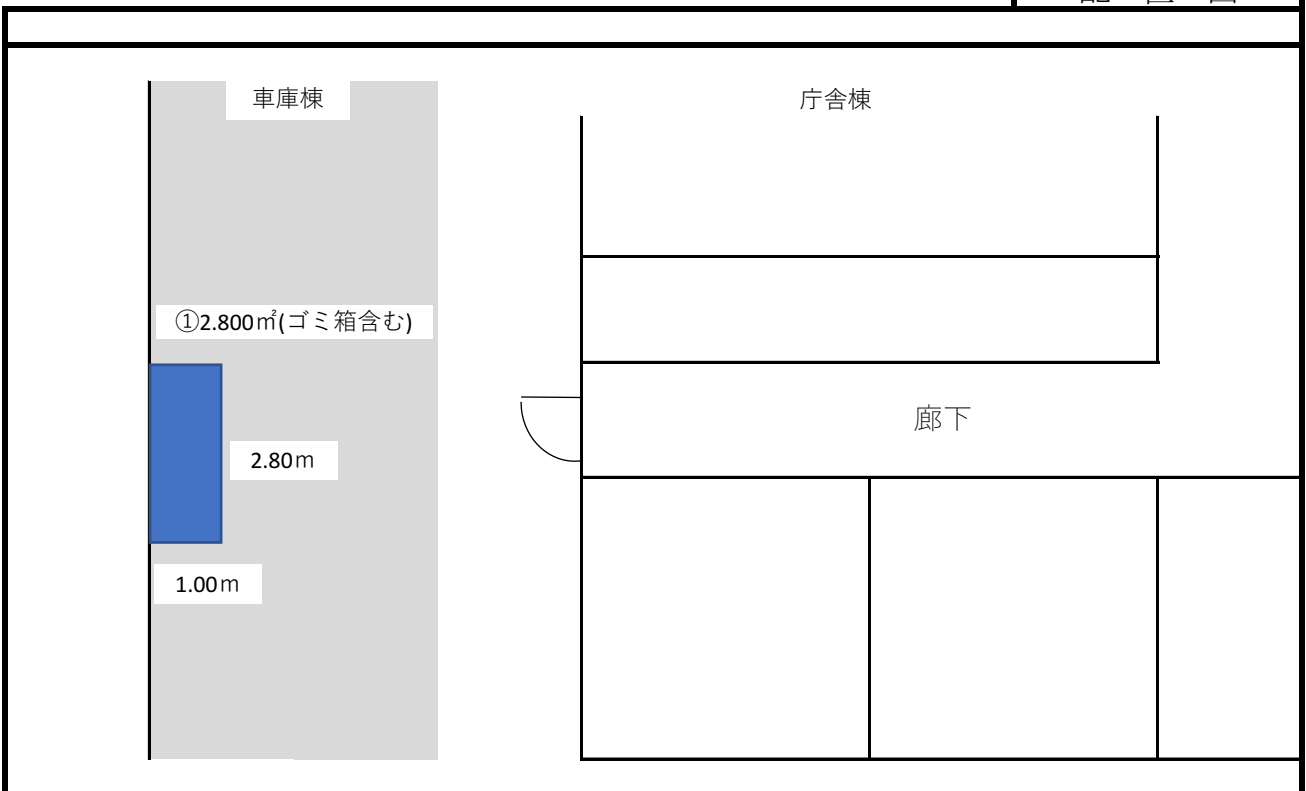

※ 案内図及び配置図は、物件概要を把握するための参考資料ですので、現地の状況については、必ずご自身で調査・確認の上、入札参加申請を行ってください。なお、案内図及び配置図と現地の現況が異なる場合は、現況が優先されます。

配 置 図

入札物件番号	1	(別紙2-60)	
入札件名	自動販売機設置場所の貸付け (神奈川県警察本部庁舎ほか73施設)		
施設名	茅ヶ崎警察署	所在地	茅ヶ崎市茅ヶ崎3-4の16
設置台数	1台		

案 内 図

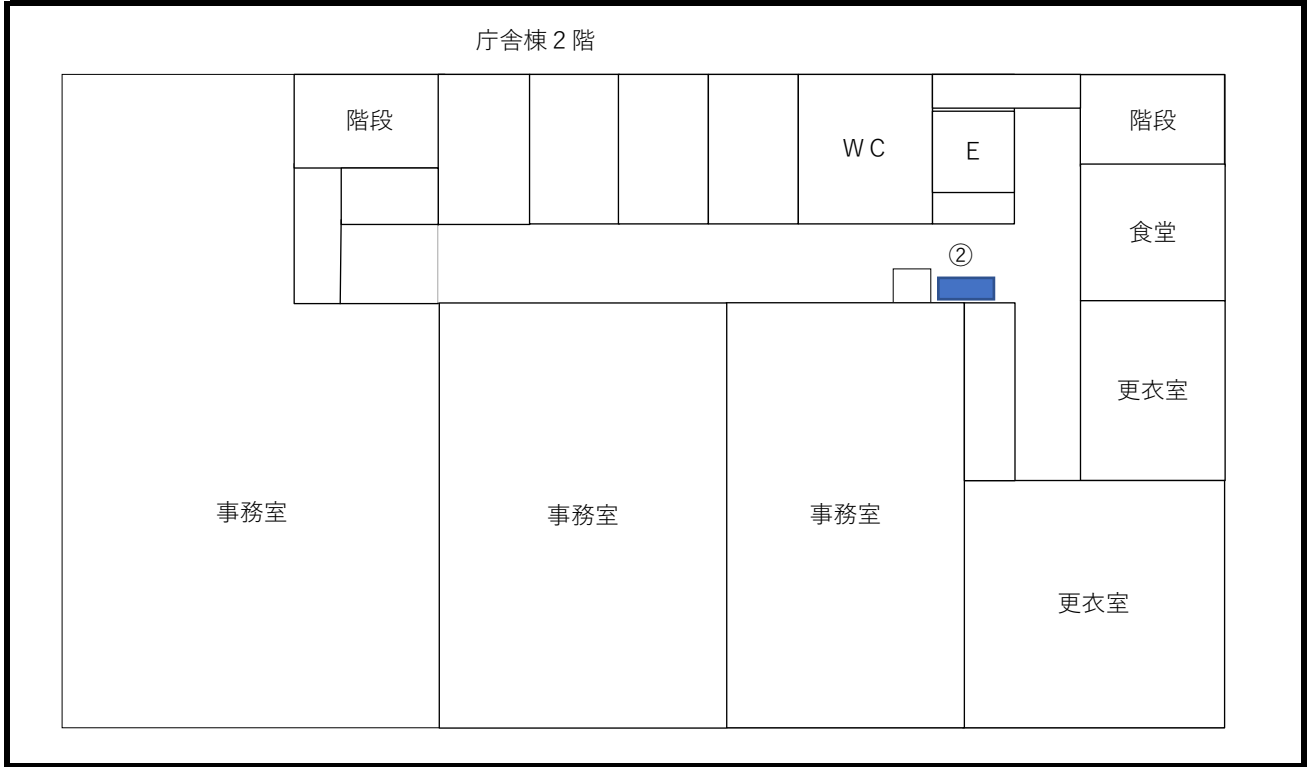

配 置 図

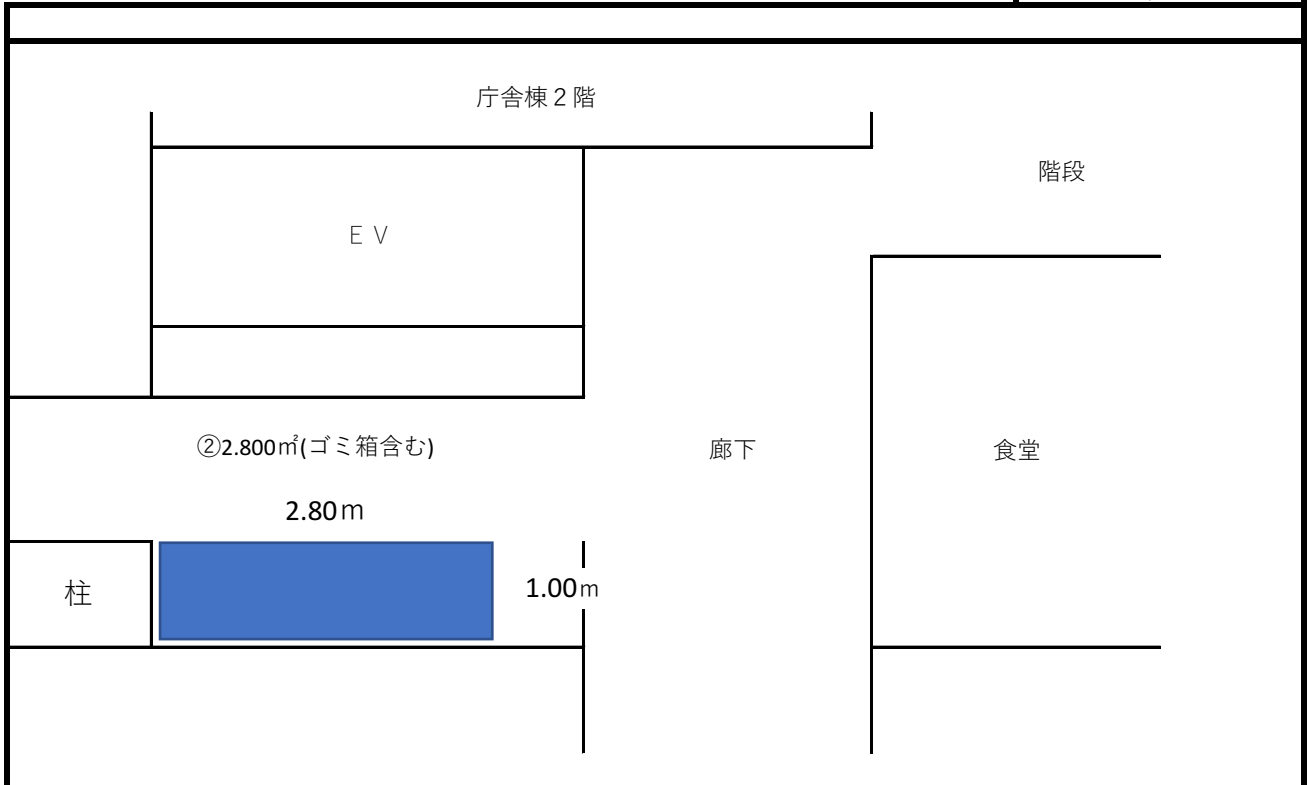

※ 案内図及び配置図は、物件概要を把握するための参考資料ですので、現地の状況については、必ずご自身で調査・確認の上、入札参加申請を行ってください。なお、案内図及び配置図と現地の現況が異なる場合は、現況が優先されます。

配 置 図

入札物件番号	1, 2, 3, 4	(別紙 2 - 61)	
入札件名	自動販売機設置場所の貸付け (神奈川県警察本部庁舎ほか73施設) ほか		
施設名	平塚警察署	所在地	平塚市西八幡 1 - 3 の 2
設置台数	4 台		

案 内 図

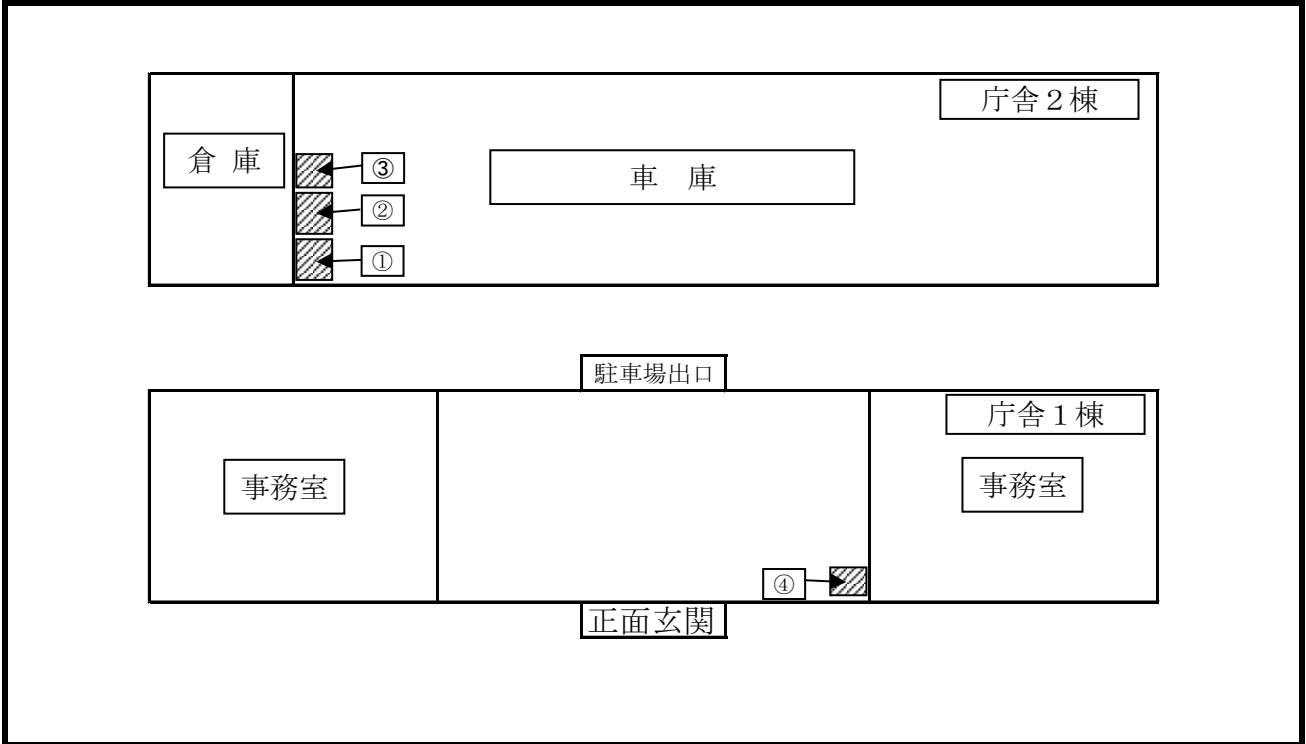

配 置 図

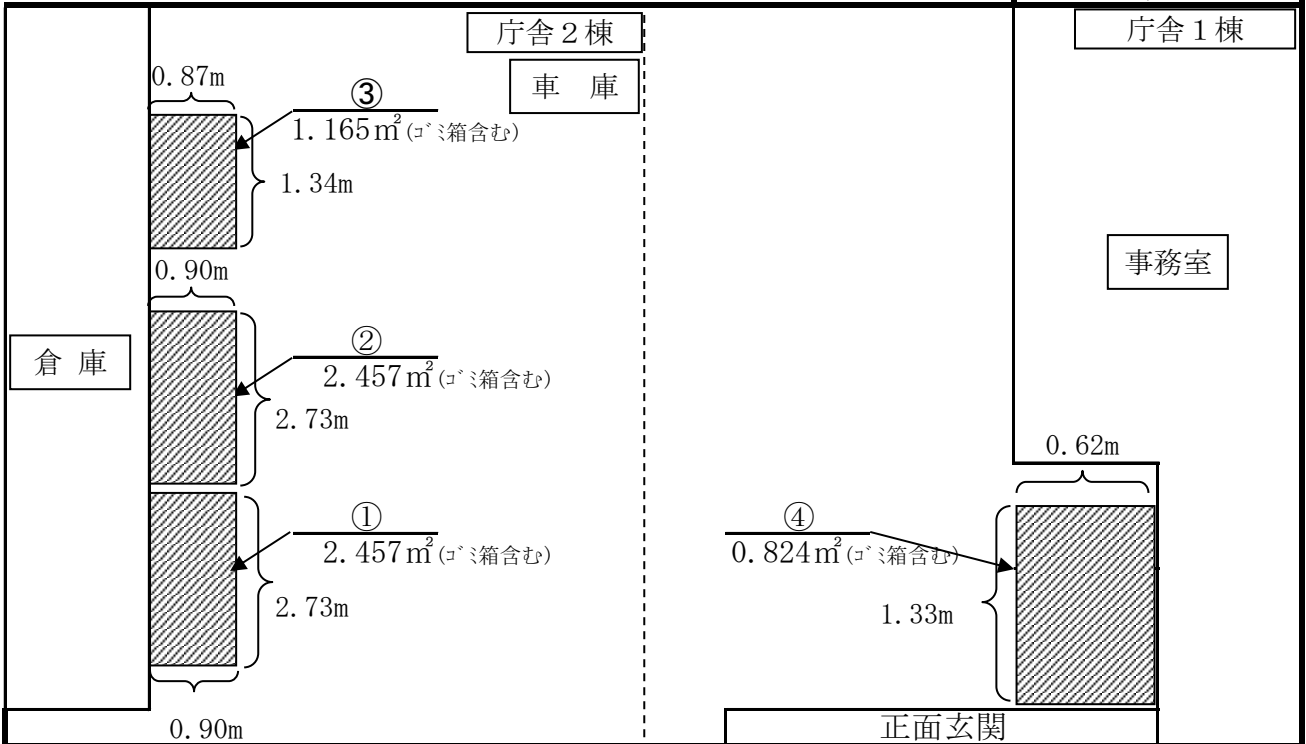

※ 案内図及び配置図は、物件概要を把握するための参考資料ですので、現地の状況については、必ずご自身で調査・確認の上、入札参加申請を行ってください。なお、案内図及び配置図と現地の現況が異なる場合は、現況が優先されます。

配 置 図

入札物件番号	2	(別紙2-62)	
入札件名	自動販売機設置場所の貸付け (神奈川県警察本部庁舎ほか55施設)		
施設名	大磯警察署	所在地	中郡大磯町国府本郷207の1
設置台数	1台		

案 内 図

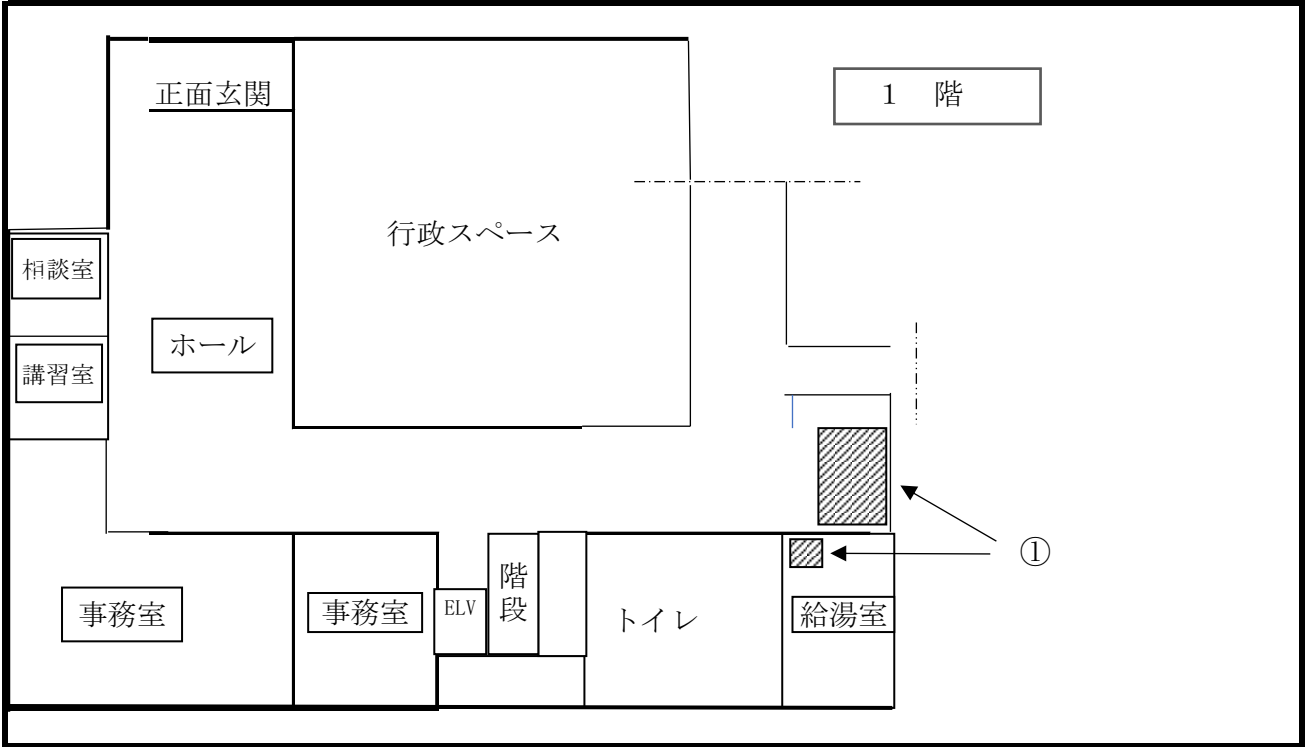

配 置 図

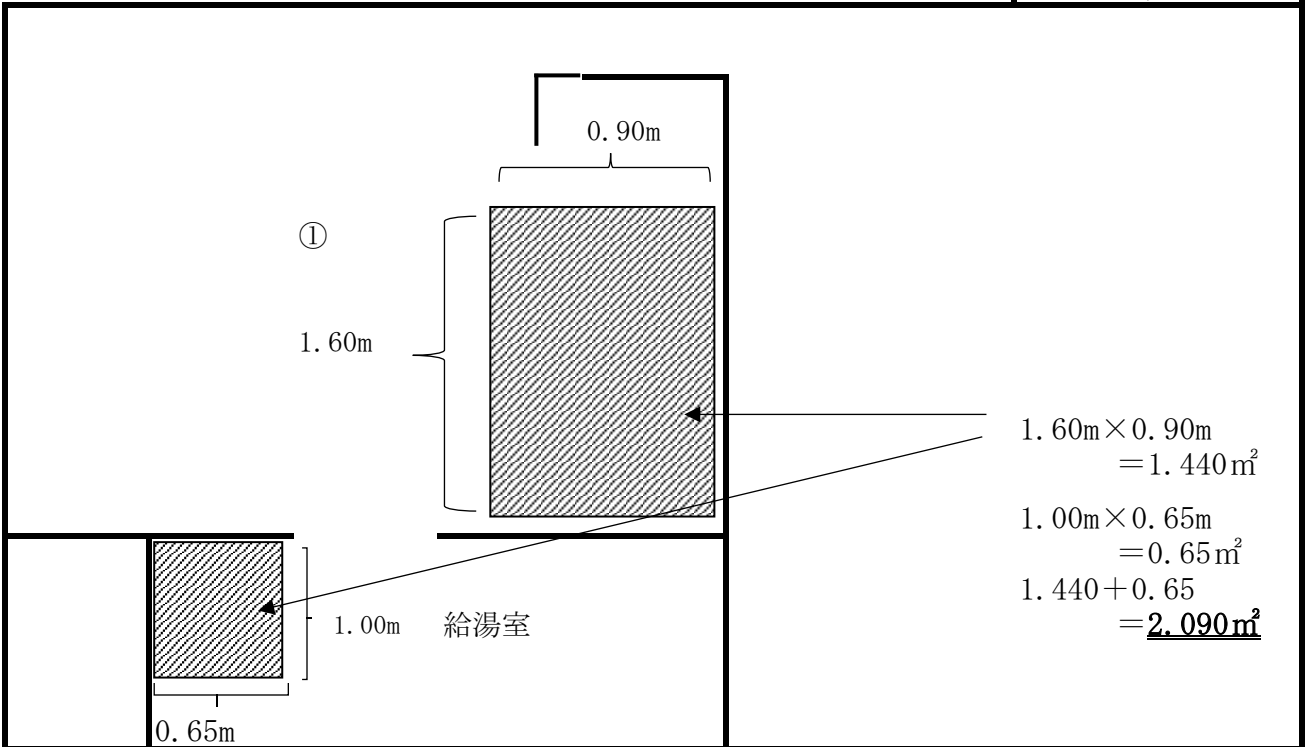

※ 案内図及び配置図は、物件概要を把握するための参考資料ですので、現地の状況については、必ずご自身で調査・確認の上、入札参加申請を行ってください。なお、案内図及び配置図と現地の現況が異なる場合は、現況が優先されます。

入札物件番号	1, 4	(別紙2-62)	
入札件名	自動販売機設置場所の貸付け (神奈川県警察本部庁舎ほか73施設) ほか		
施設名	大磯警察署	所在地	中郡大磯町国府本郷207の1
設置台数	2台		

案内図

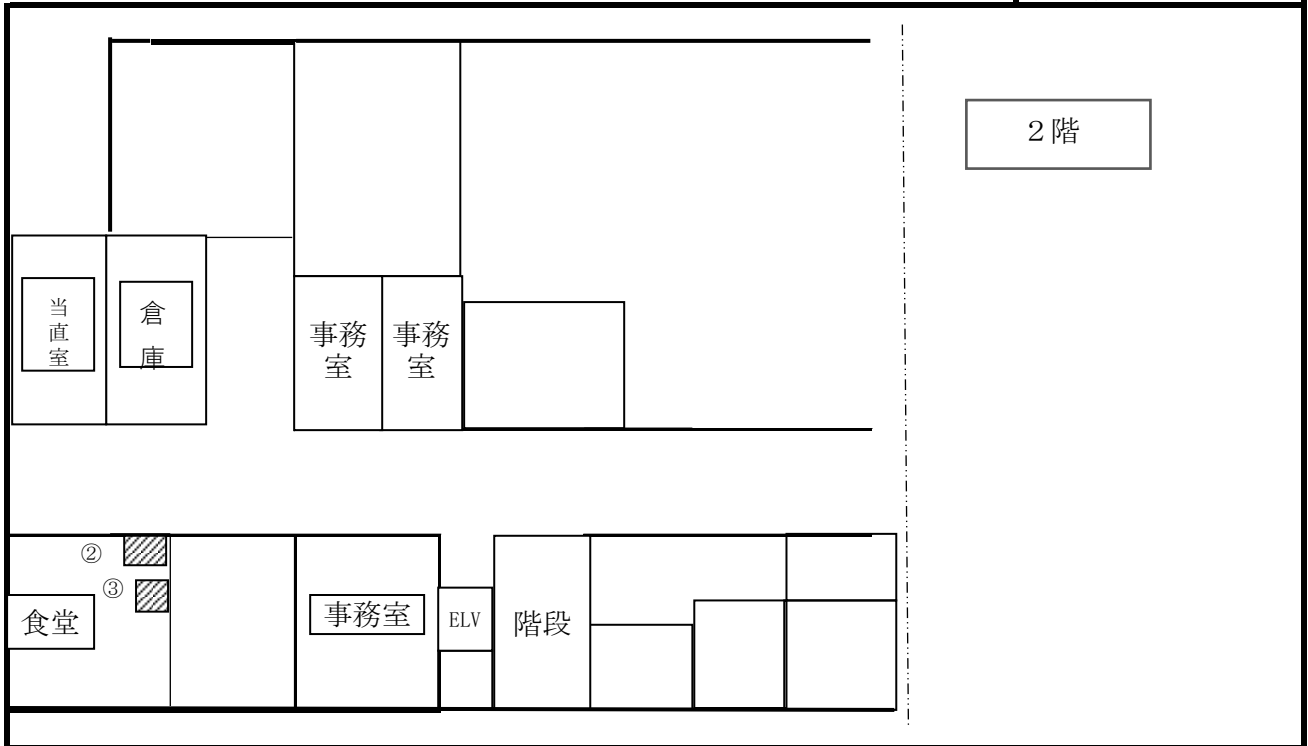

配置図

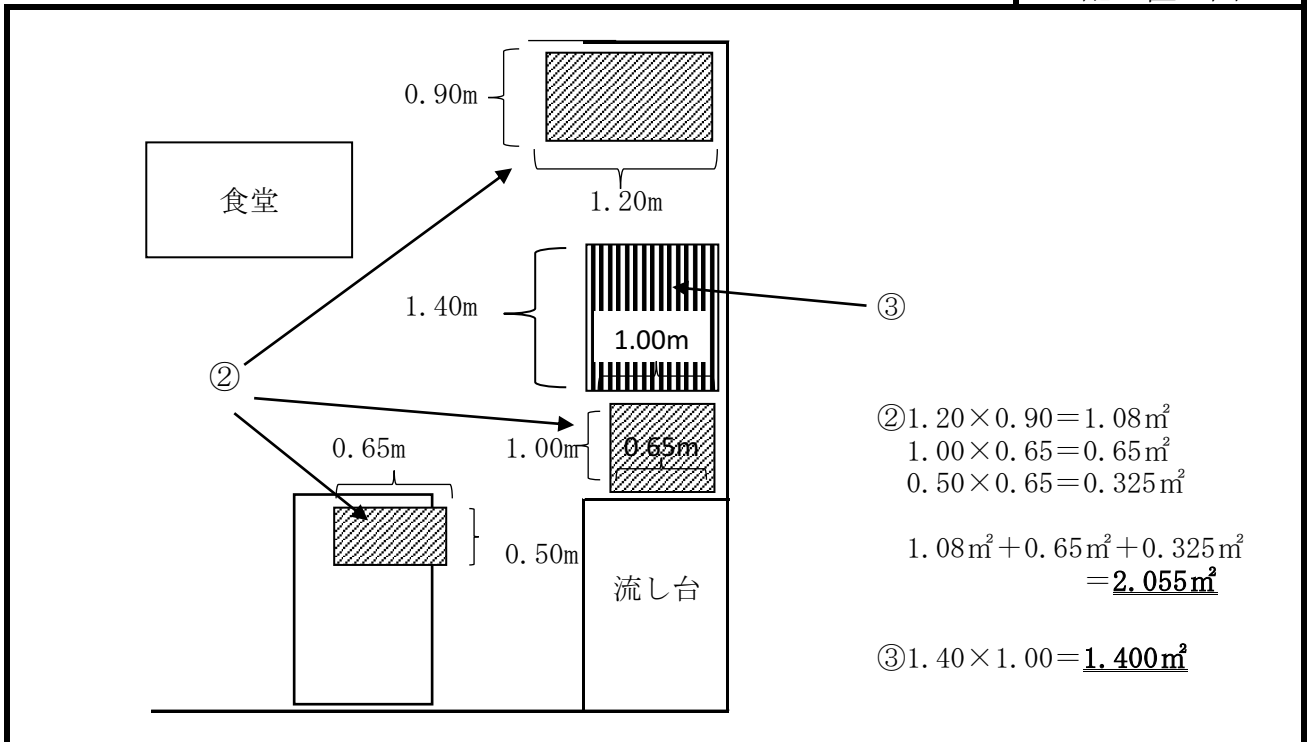

※ 案内図及び配置図は、物件概要を把握するための参考資料ですので、現地の状況については、必ずご自身で調査・確認の上、入札参加申請を行ってください。なお、案内図及び配置図と現地の現況が異なる場合は、現況が優先されます。

配置図

入札物件番号	1, 2	(別紙2-63)	
入札件名	自動販売機設置場所の貸付け (神奈川県警察本部庁舎ほか73施設) ほか		
施設名	小田原警察署	所在地	小田原市荻窪350の1
設置台数	3台		

案内図

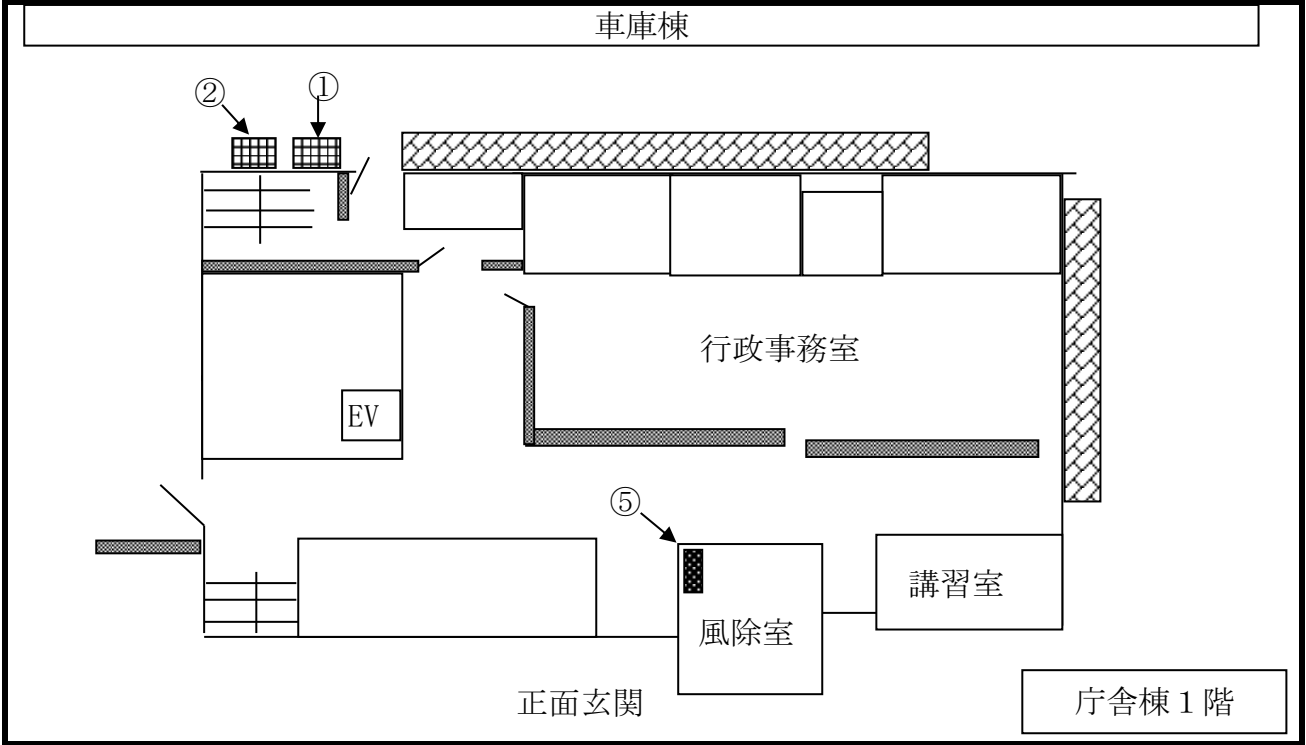

配置図

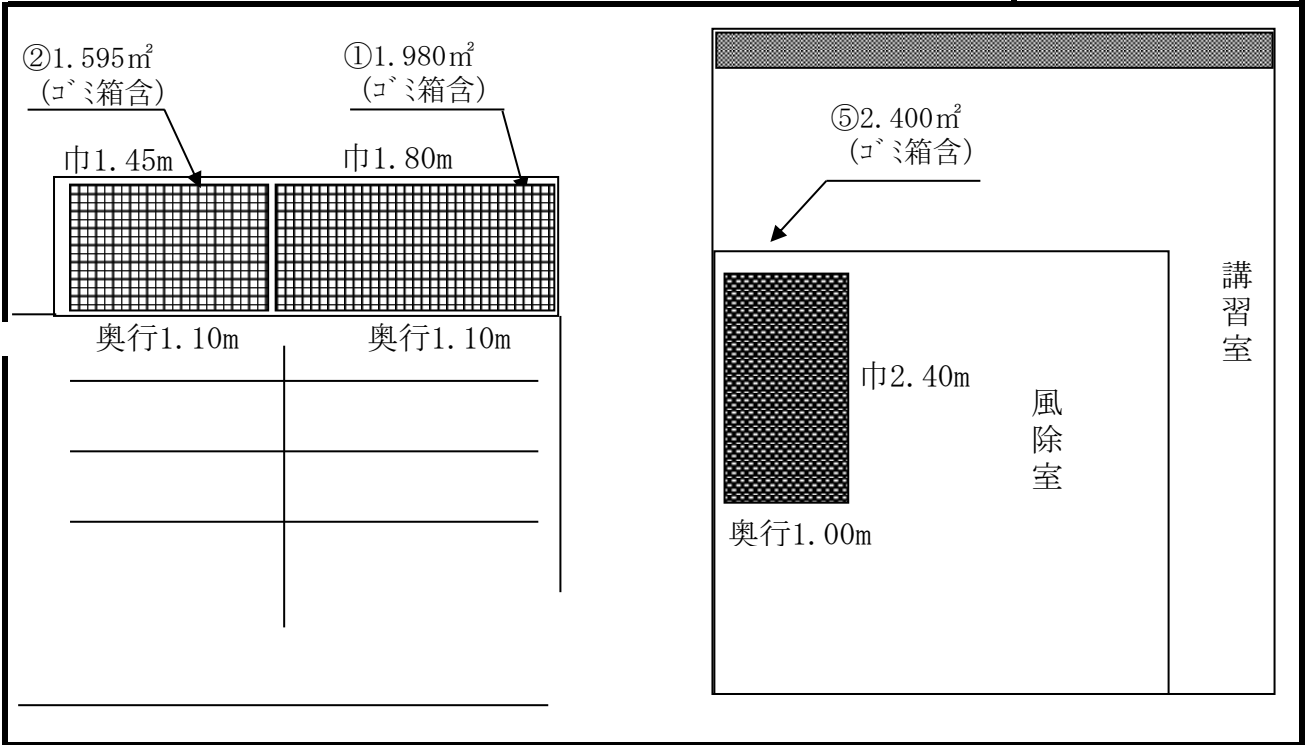

※ 案内図及び配置図は、物件概要を把握するための参考資料ですので、現地の状況については、必ずご自身で調査・確認の上、入札参加申請を行ってください。なお、案内図及び配置図と現地の現況が異なる場合は、現況が優先されます。

配 置 図

入札物件番号	1, 4	(別紙2-63)	
入札件名	自動販売機設置場所の貸付け (神奈川県警察本部庁舎ほか73施設) ほか		
施設名	小田原警察署	所在地	小田原市荻窪350の1
設置台数	2台		

案 内 図

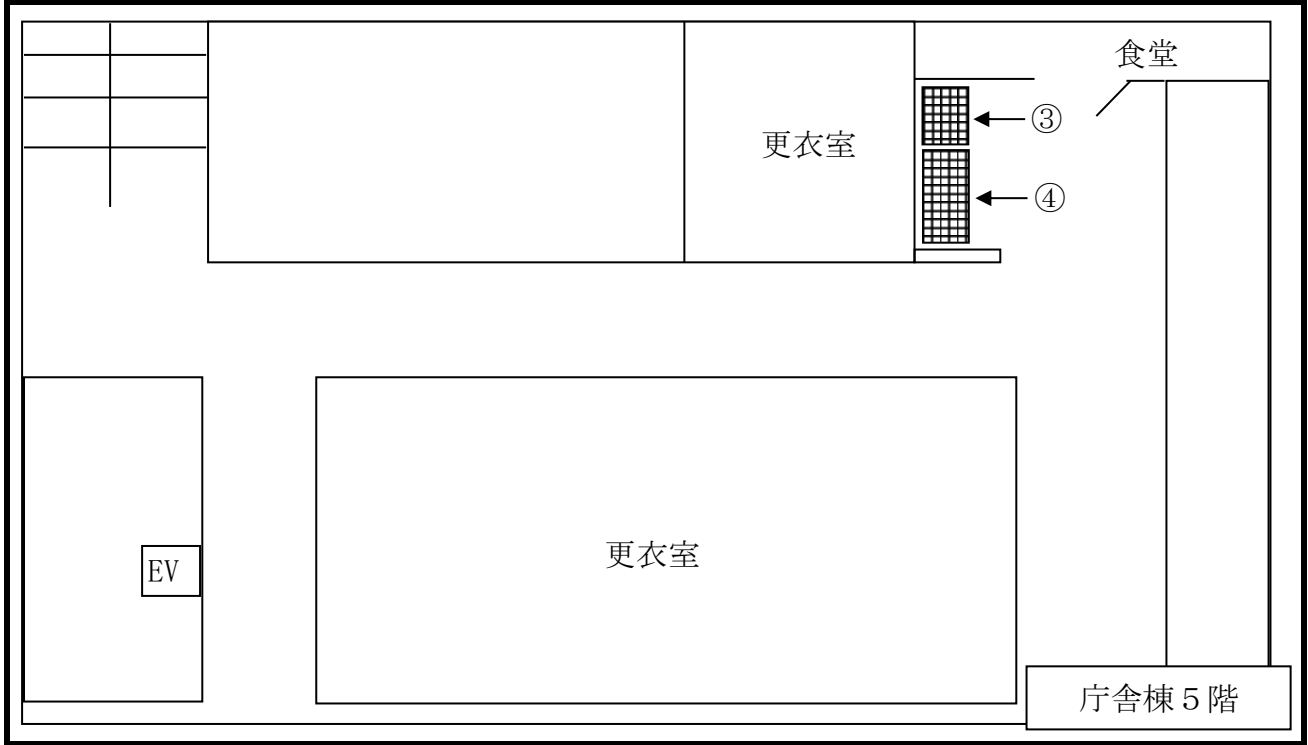

配 置 図

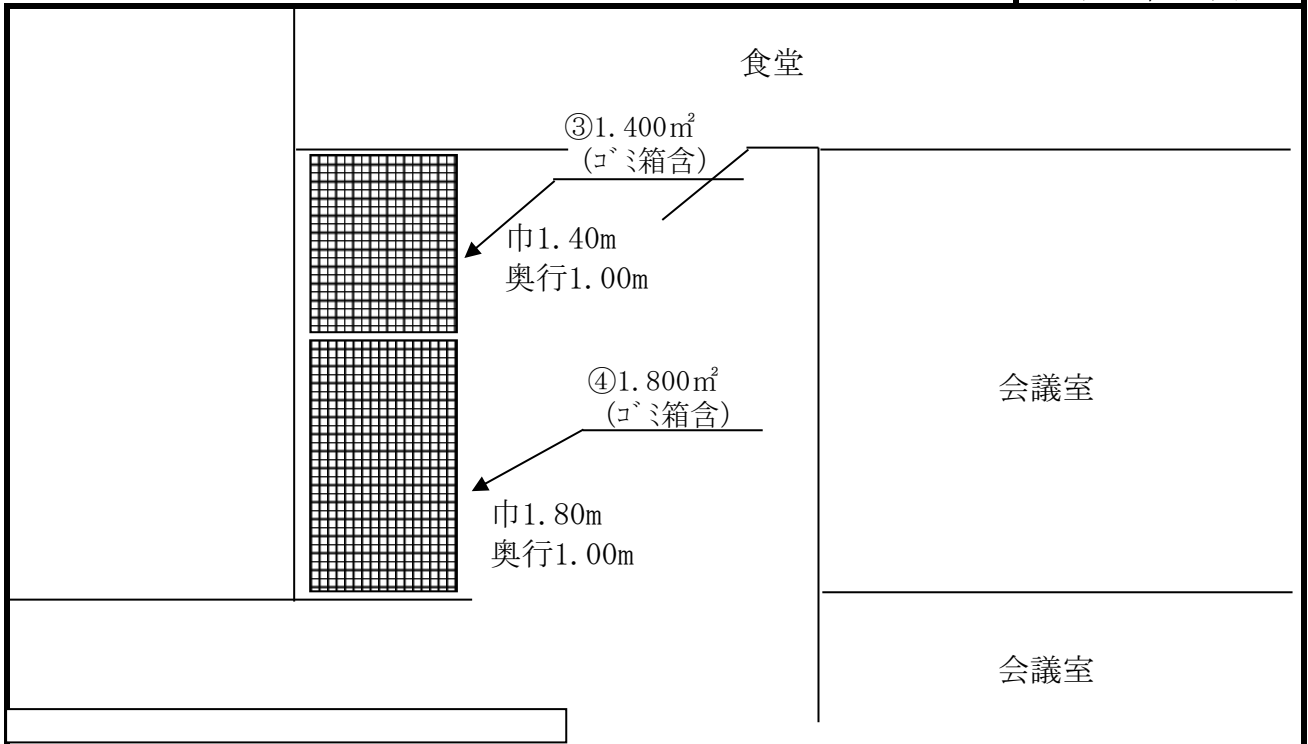

※ 案内図及び配置図は、物件概要を把握するための参考資料ですので、現地の状況については、必ずご自身で調査・確認の上、入札参加申請を行ってください。なお、案内図及び配置図と現地の現況が異なる場合は、現況が優先されます。

配 置 図

入札物件番号	1	(別紙2-64)	
入札件名	自動販売機設置場所の貸付け (神奈川県警察本部庁舎ほか73施設)		
施設名	松田警察署	所在地	足柄上郡松田町松田庶子477の1
設置台数	1台		

案 内 図

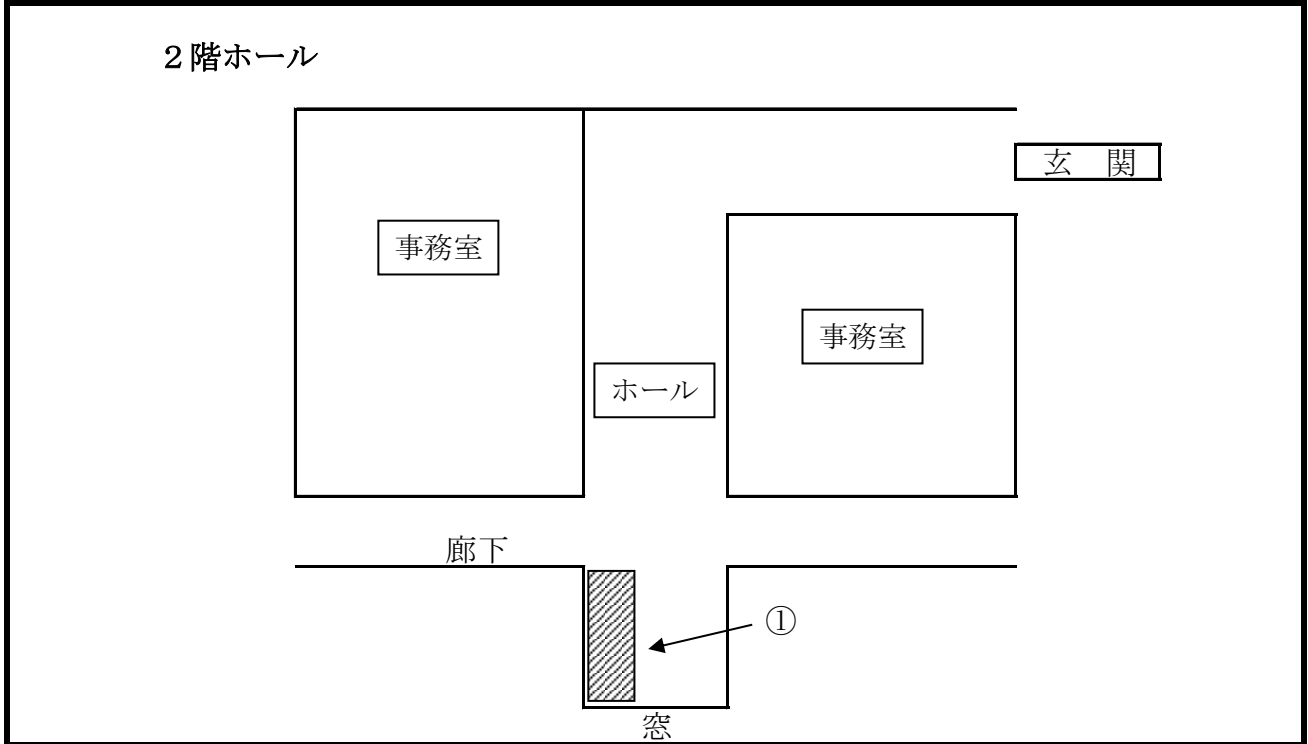

配 置 図

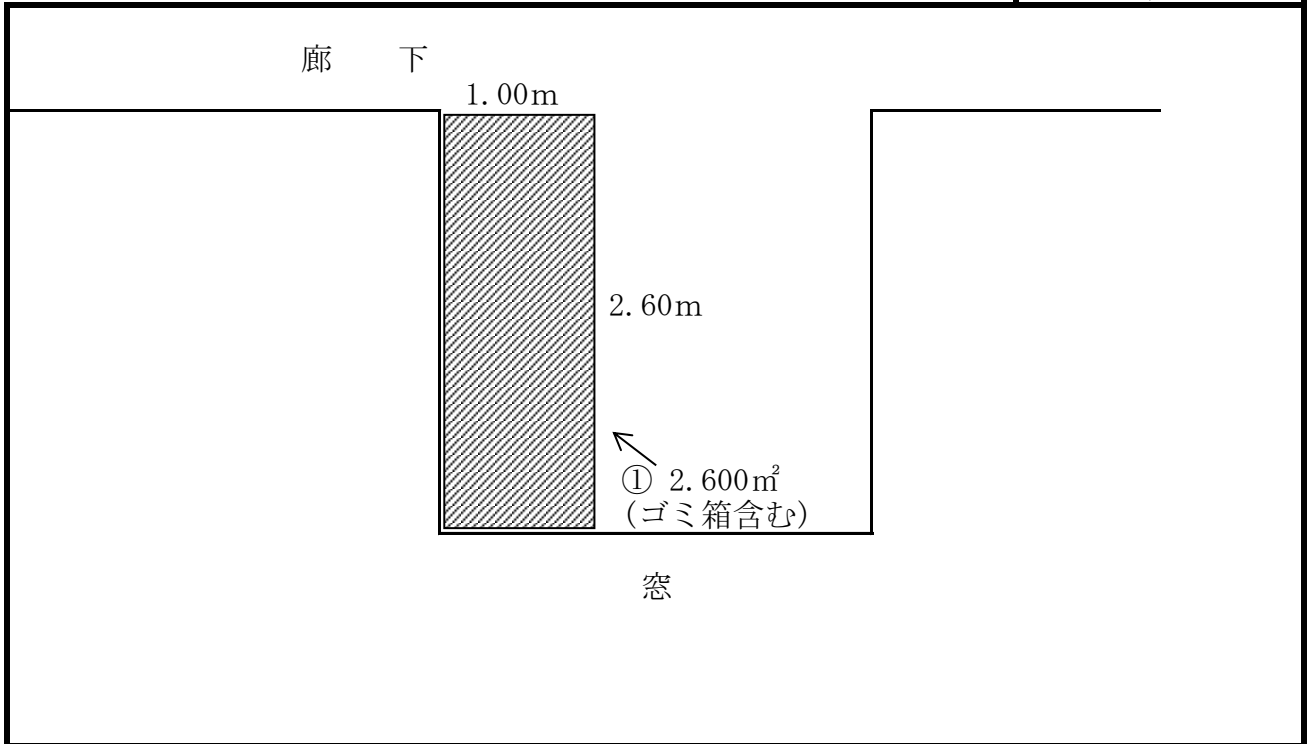

※ 案内図及び配置図は、物件概要を把握するための参考資料ですので、現地の状況については、必ずご自身で調査・確認の上、入札参加申請を行ってください。なお、案内図及び配置図と現地の現況が異なる場合は、現況が優先されます。

配 置 図

入札物件番号	2	(別紙2-64)	
入札件名	自動販売機設置場所の貸付け神奈川県警察本部庁舎ほか55施設)		
施設名	松田警察署	所在地	足柄上郡松田町松田庶子477の1
設置台数	1台		

案 内 図

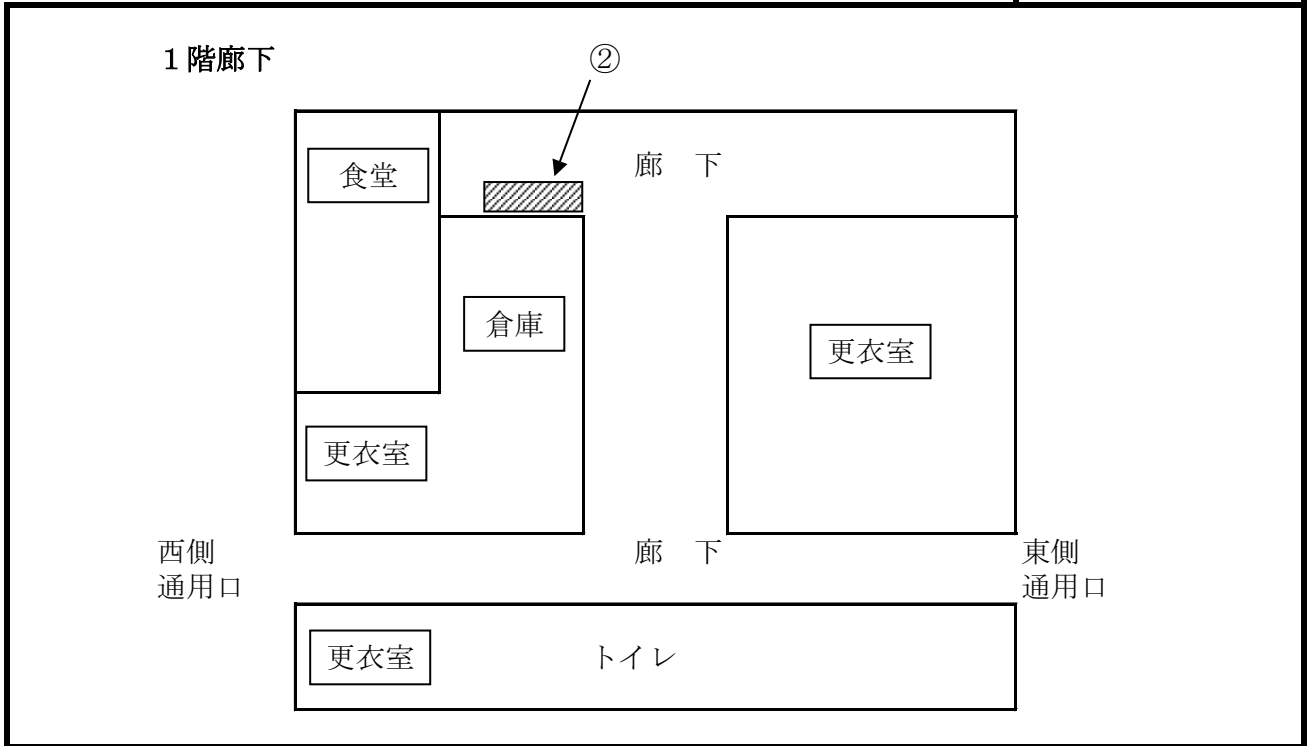

配 置 図

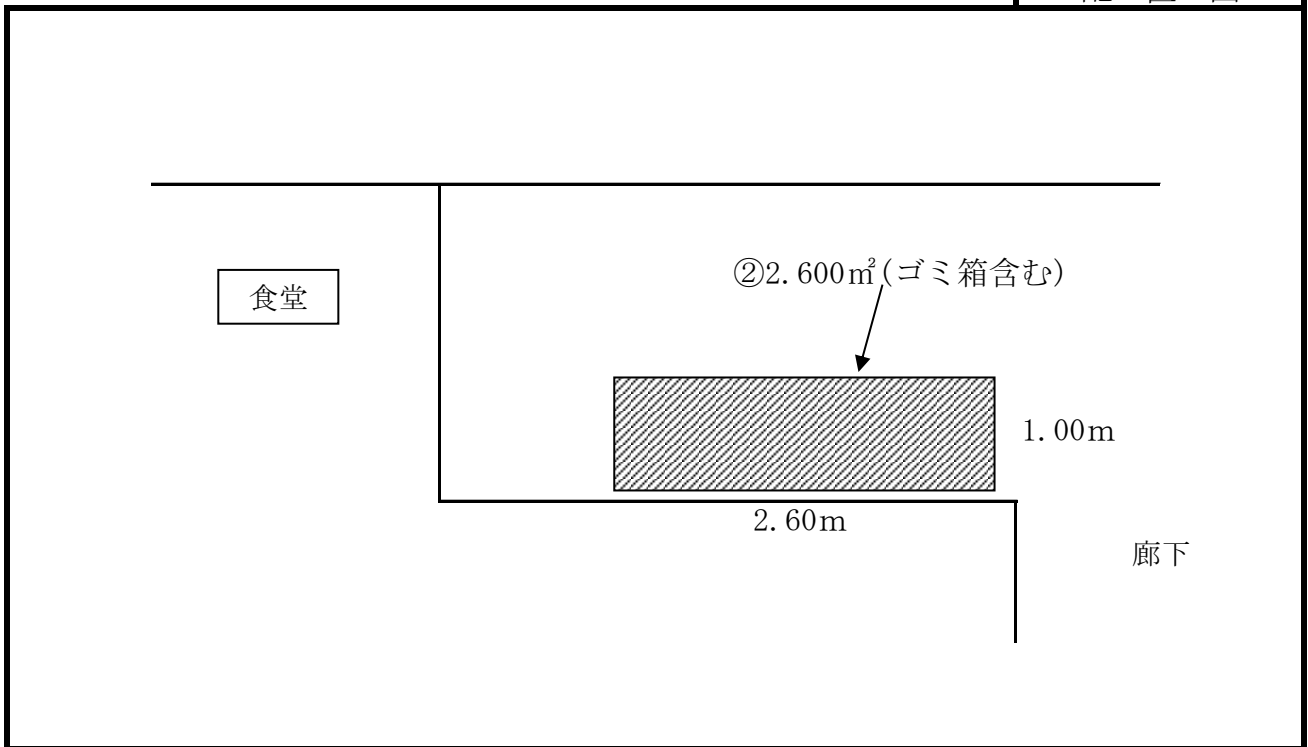

※ 案内図及び配置図は、物件概要を把握するための参考資料ですので、現地の状況については、必ずご自身で調査・確認の上、入札参加申請を行ってください。なお、案内図及び配置図と現地の現況が異なる場合は、現況が優先されます。

配 置 図

入札物件番号	2	(別紙2-65)	
入札件名	自動販売機設置場所の貸付け（神奈川県警察本部庁舎ほか55施設）		
施設名	秦野警察署	所在地	秦野市新町5の5
設置台数	1台		

案 内 図

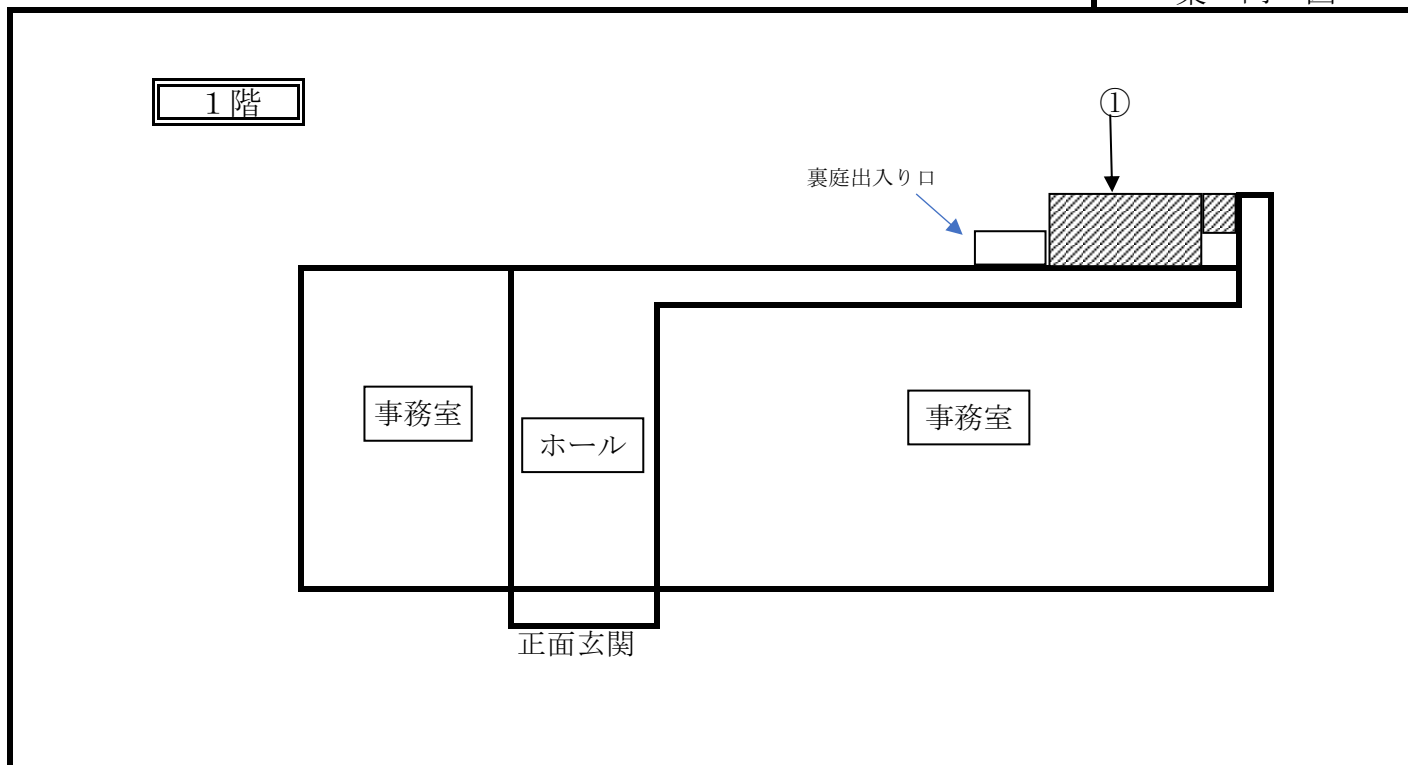

配 置 図

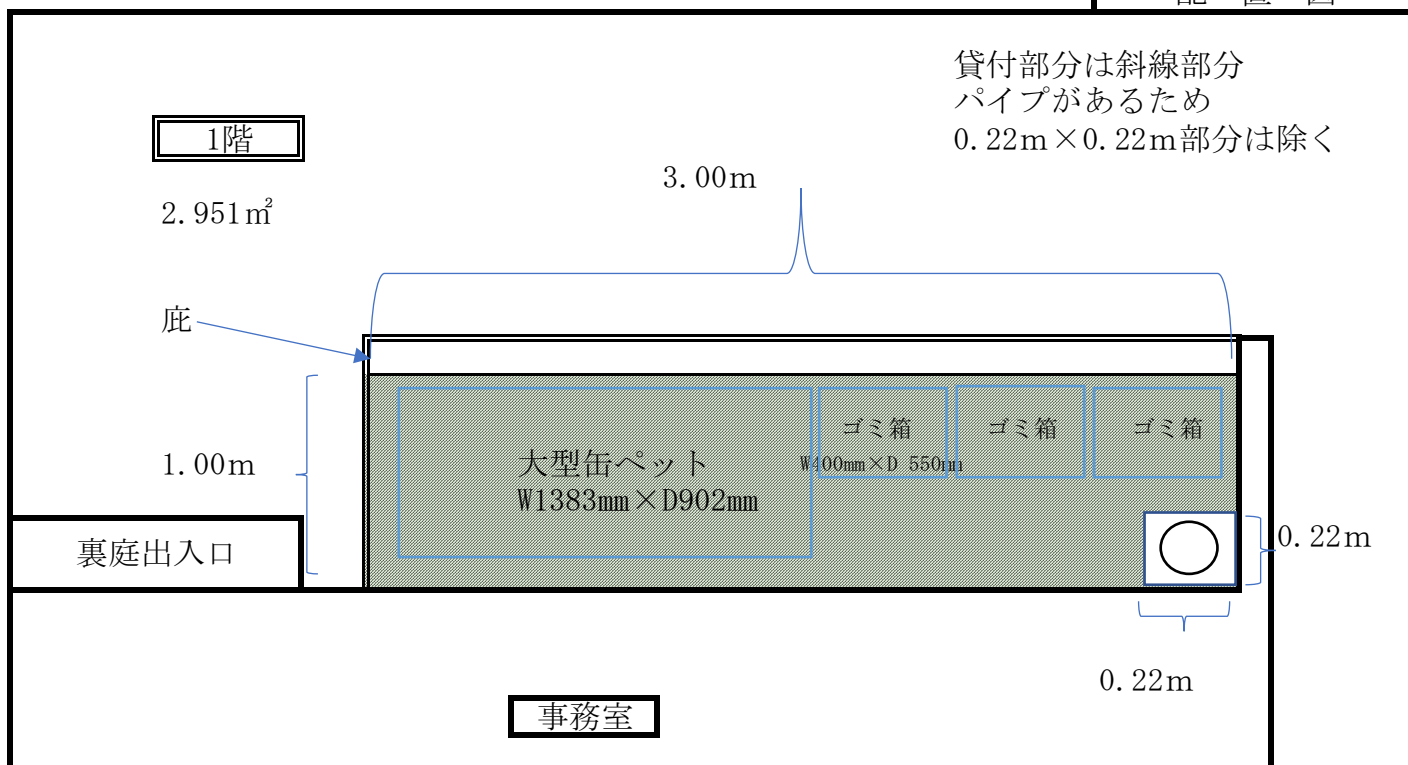

※ 案内図及び配置図は、物件概要を把握するための参考資料ですので、現地の状況については、必ずご自身で調査・確認の上、入札参加申請を行ってください。なお、案内図及び配置図と現地の現況が異なる場合は、現況が優先されます。

配 置 図

入札物件番号	1	(別紙2-65)	
入札件名	自動販売機設置場所の貸付け (神奈川県警察本部庁舎ほか73施設)		
施設名	秦野警察署	所在地	秦野市新町5の5
設置台数	1台		

案 内 図

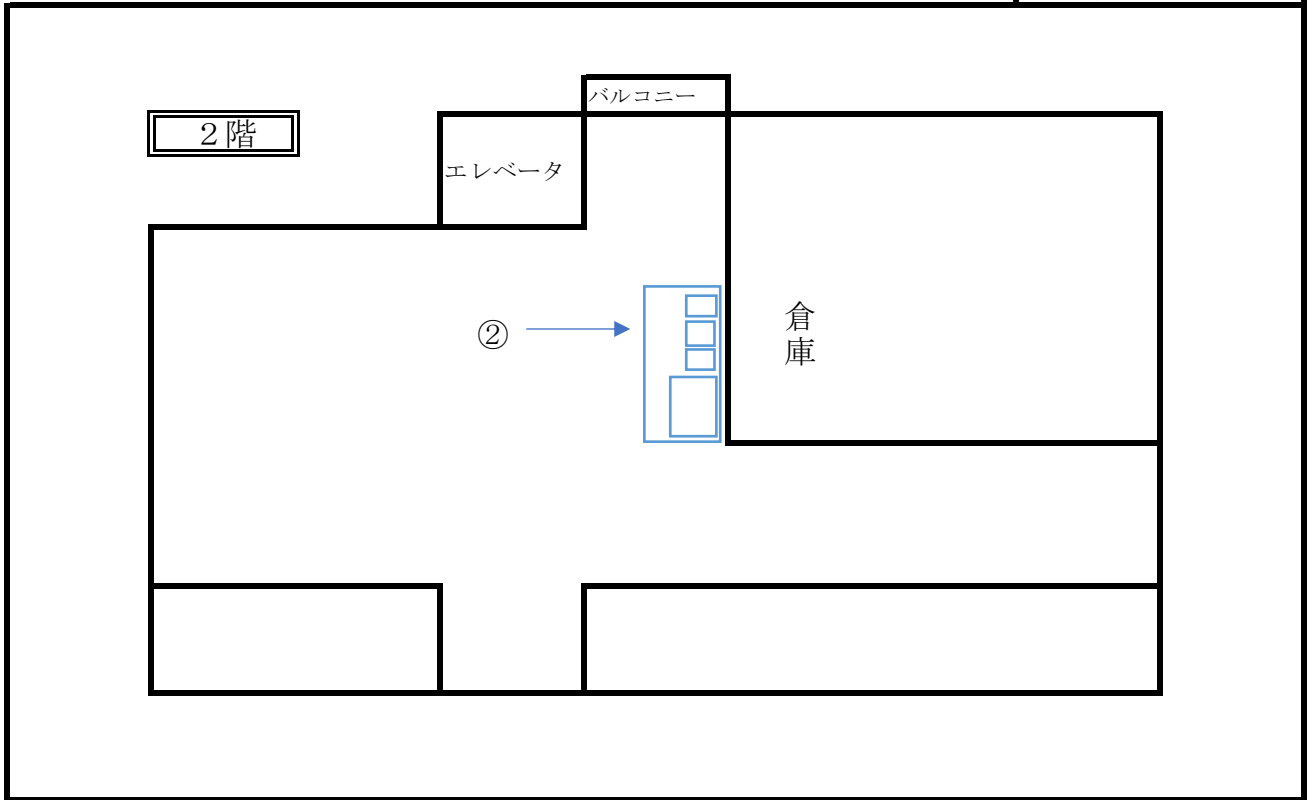

配 置 図

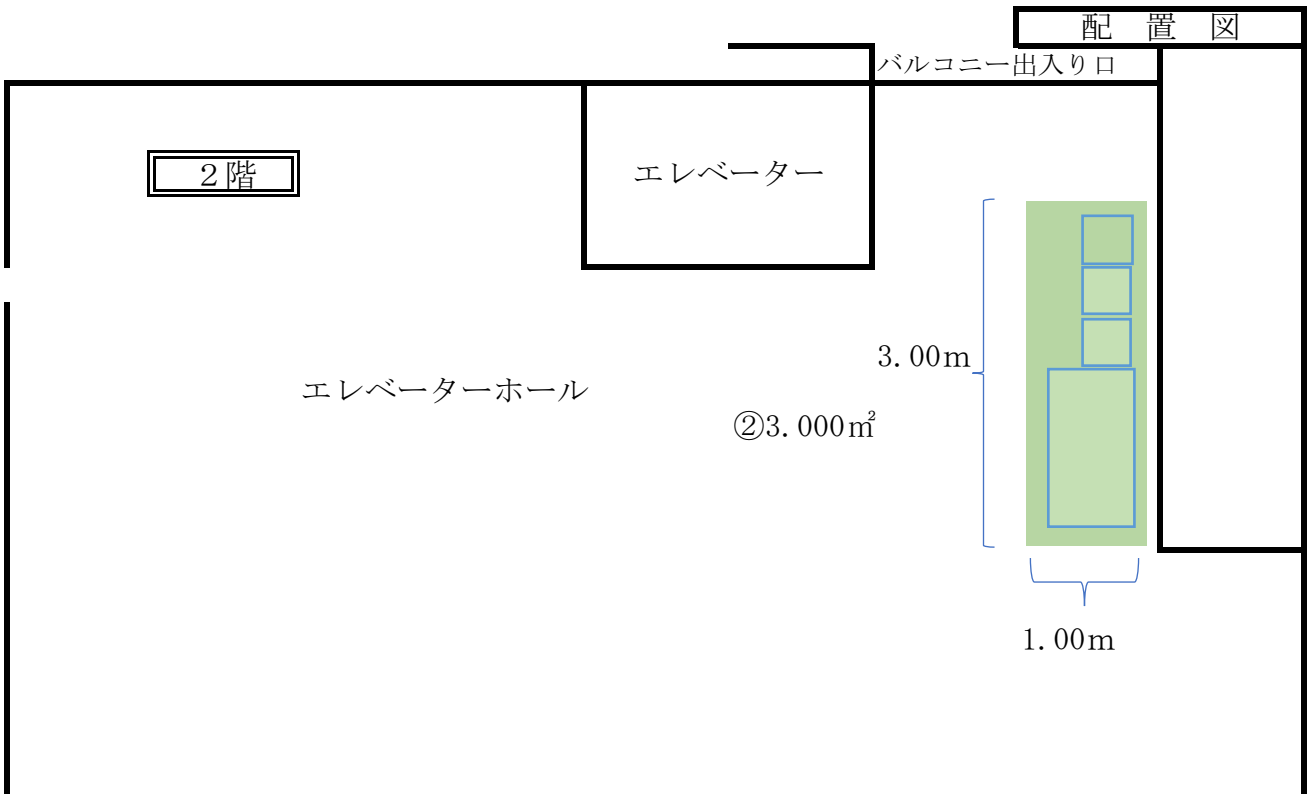

※ 案内図及び配置図は、物件概要を把握するための参考資料ですので、現地の状況については、必ずご自身で調査・確認の上、入札参加申請を行ってください。なお、案内図及び配置図と現地の現況が異なる場合は、現況が優先されます。

配 置 図

入札物件番号	1, 2	(別紙2-66)	
入札件名	自動販売機設置場所の貸付け (神奈川県警察本部庁舎ほか73施設) ほか		
施設名	伊勢原警察署	所在地	伊勢原市田中819
設置台数	2 台		

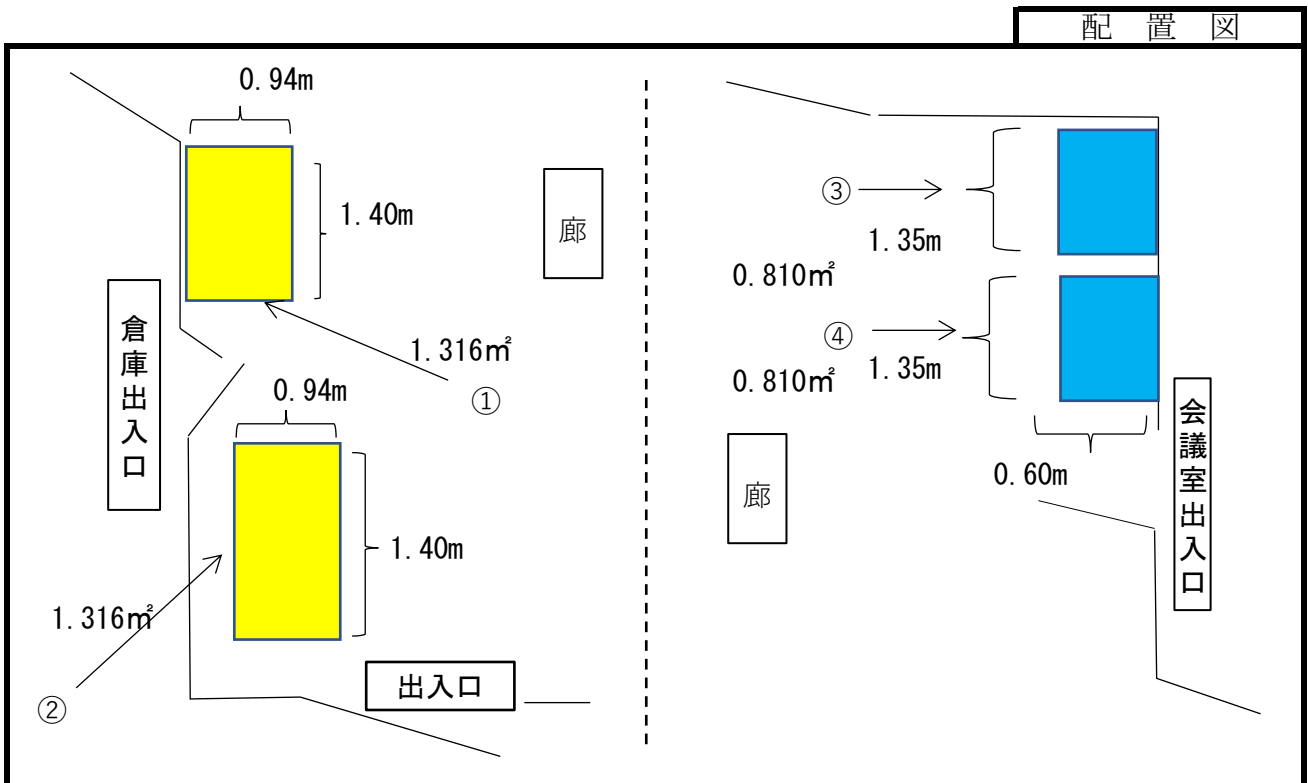
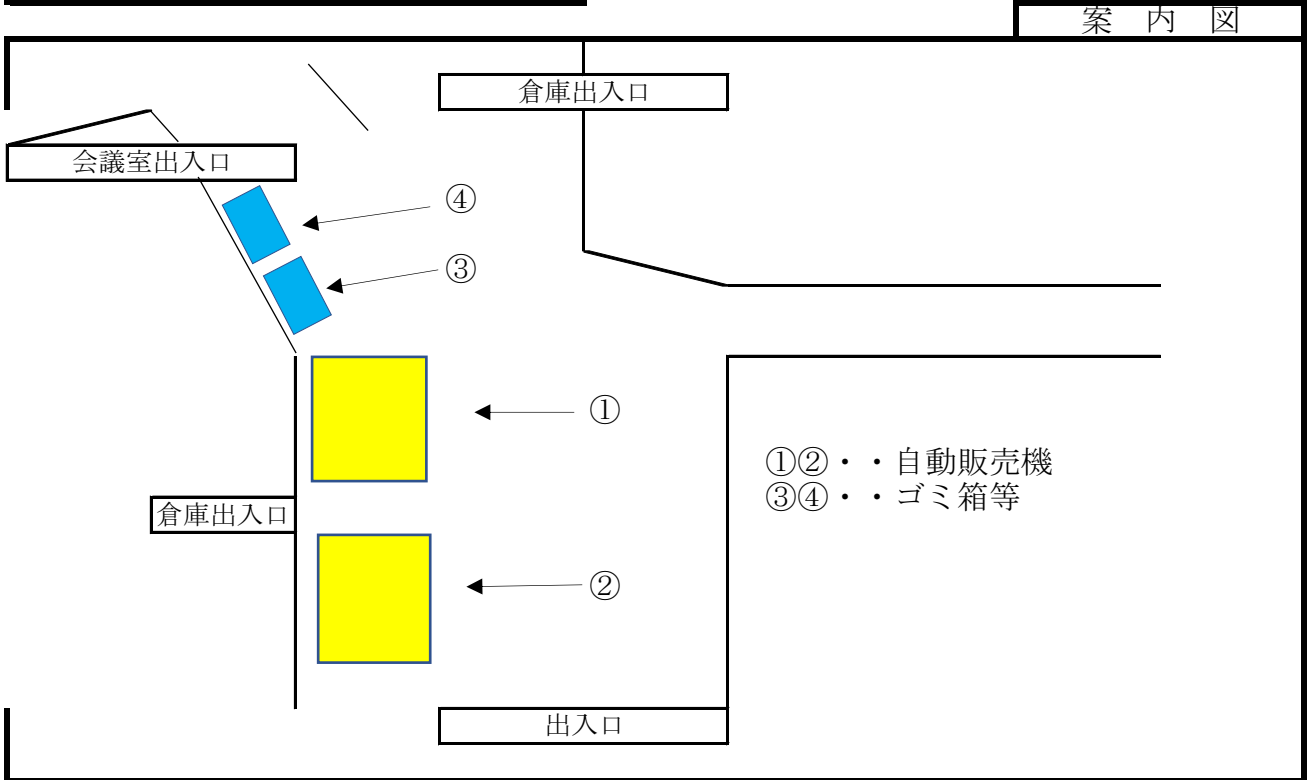

※ 案内図及び配置図は、物件概要を把握するための参考資料ですので、現地の状況については、必ずご自身で調査・確認の上、入札参加申請を行ってください。なお、案内図及び配置図と現地の現況が異なる場合は、現況が優先されます。

入札物件番号	3	(別紙2-67)	
入札件名	自動販売機設置場所の貸付け (神奈川県警察本部庁舎ほか30施設)		
施設名	厚木警察署	所在地	厚木市水引1-11の10
設置台数	1台		

案内図

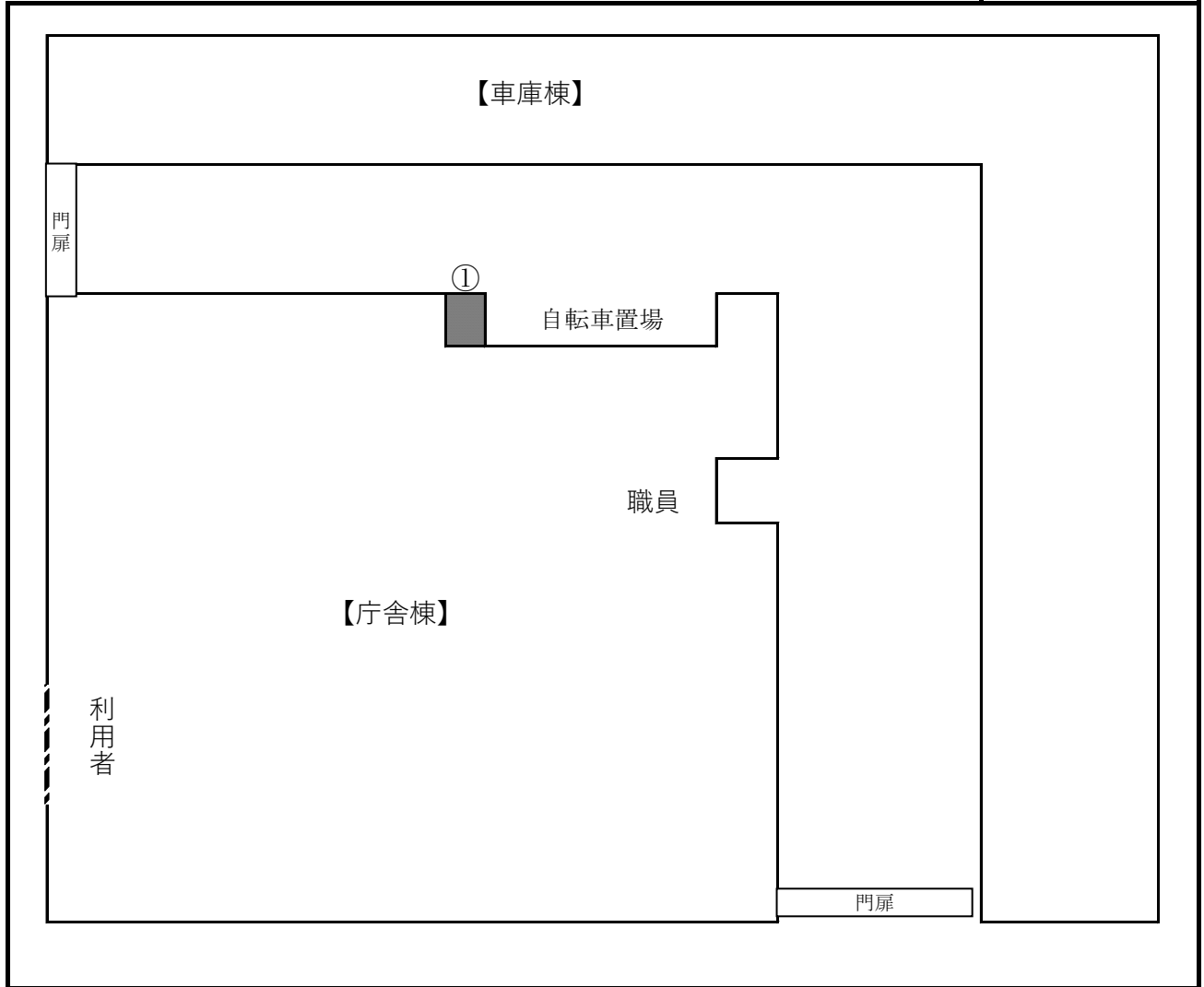

配置図

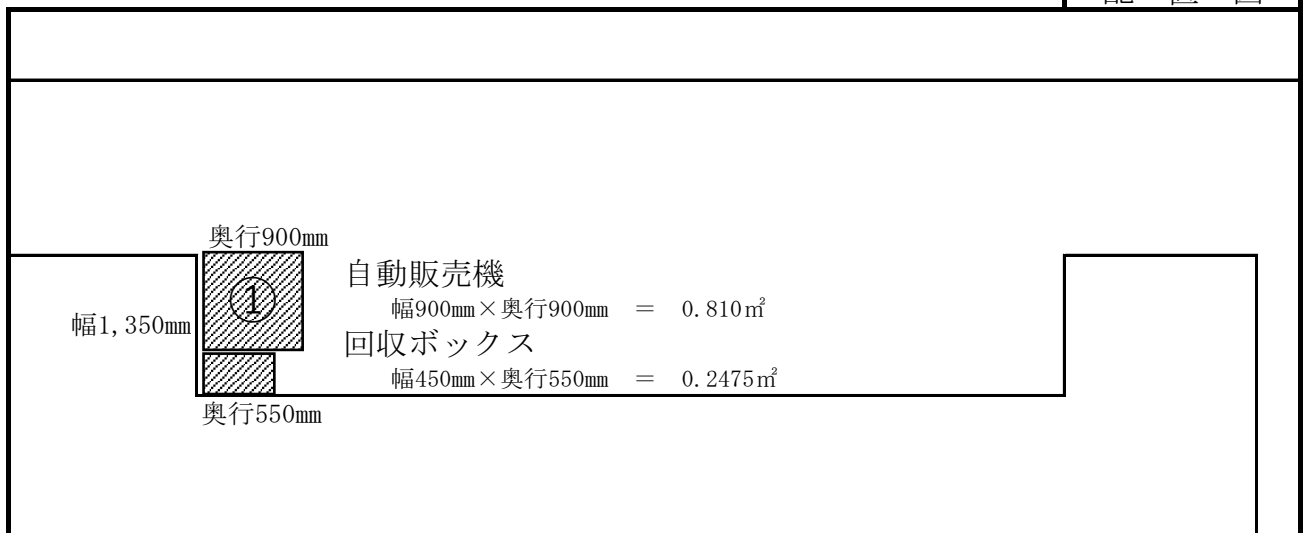

※ 案内図及び配置図は、物件概要を把握するための参考資料ですので、現地の状況については、必ずご自身で調査・確認の上、入札参加申請を行ってください。なお、案内図及び配置図と現地の現況が異なる場合は、現況が優先されます。

入札物件番号	2	(別紙2-67)	
入札件名	自動販売機設置場所の貸付け (神奈川県警察本部庁舎ほか55施設)		
施設名	厚木警察署	所在地	厚木市水引1-11の10
設置台数	1台		

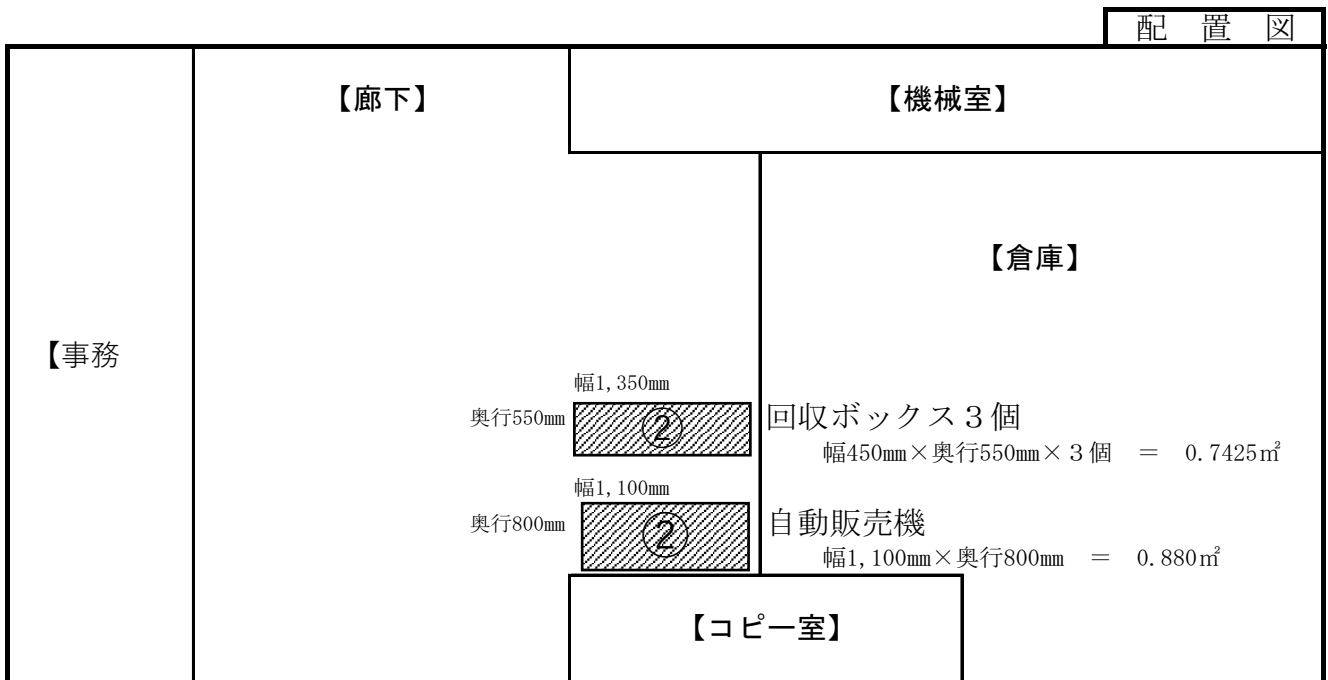
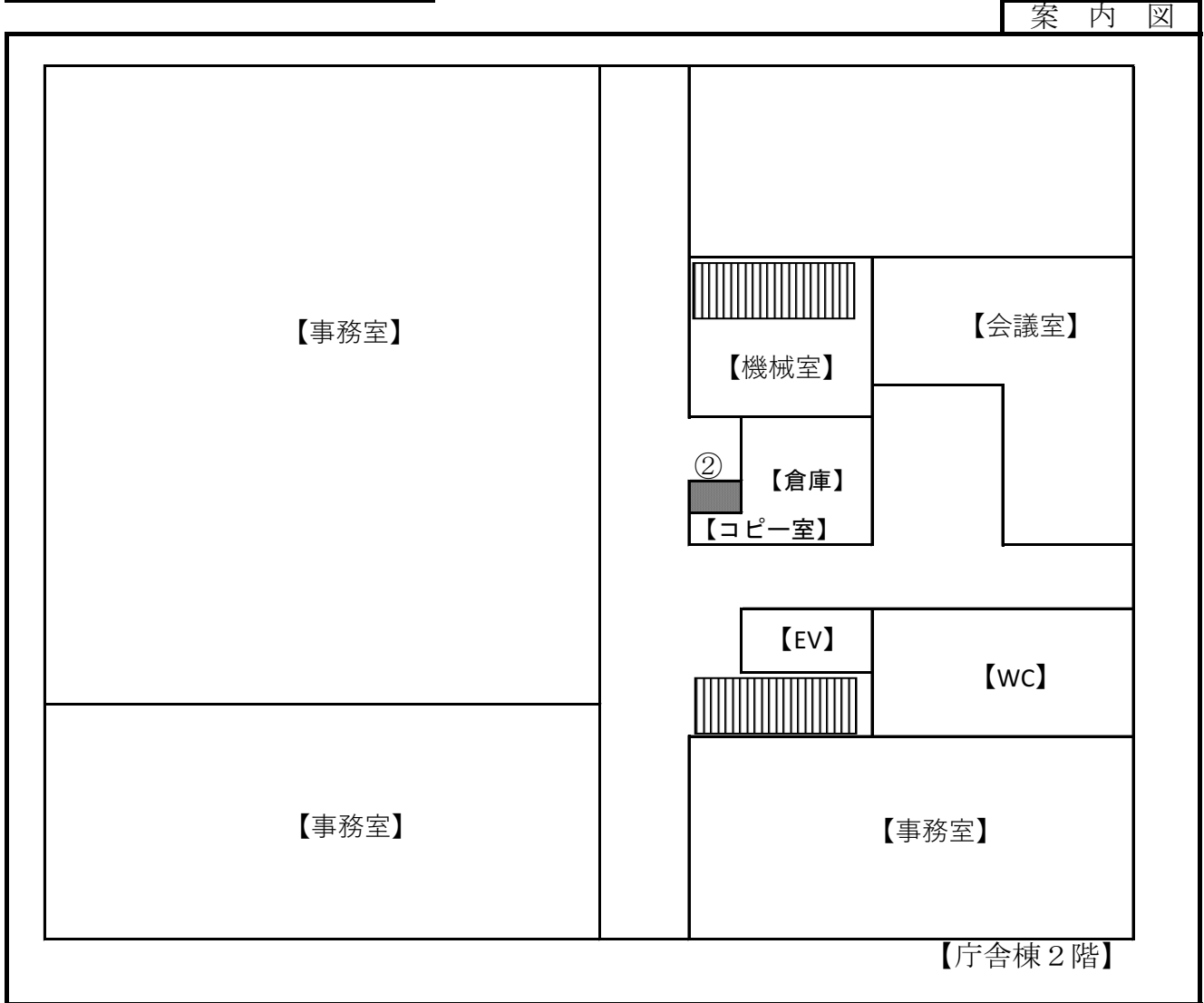

※ 案内図及び配置図は、物件概要を把握するための参考資料ですので、現地の状況については、必ずご自身で調査・確認の上、入札参加申請を行ってください。なお、案内図及び配置図と現地の現況が異なる場合は、現況が優先されます。

配 置 図

入札物件番号	1	(別紙2-67)	
入札件名	自動販売機設置場所の貸付け (神奈川県警察本部庁舎ほか73施設)		
施設名	厚木警察署	所在地	厚木市水引1-11の10
設置台数	1台		

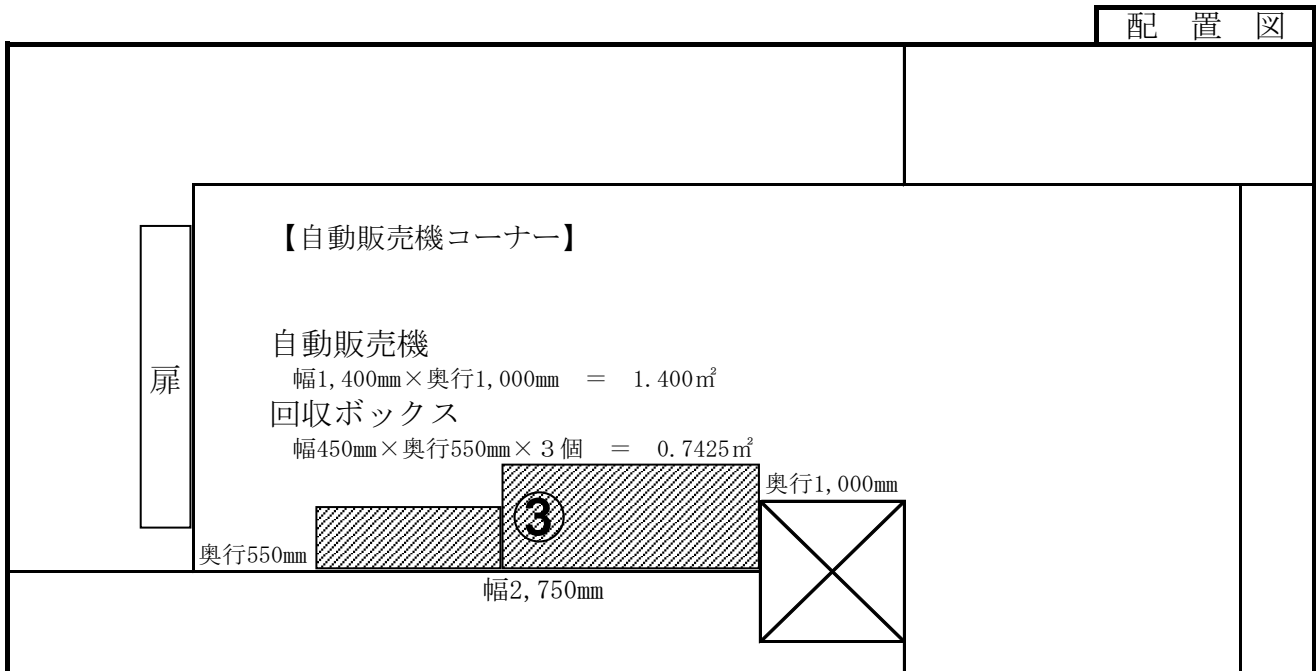
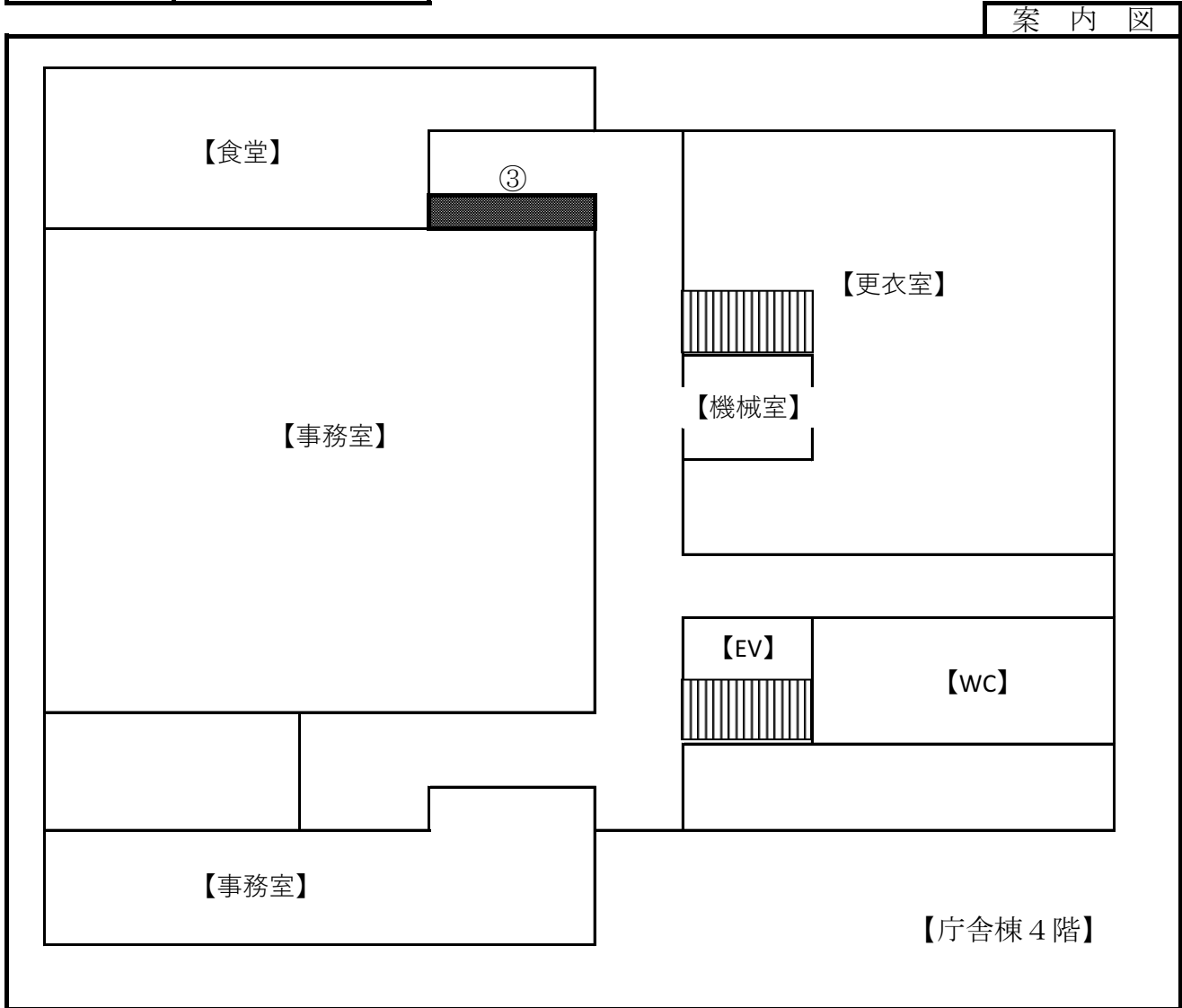

※ 案内図及び配置図は、物件概要を把握するための参考資料ですので、現地の状況については、必ずご自身で調査・確認の上、入札参加申請を行ってください。なお、案内図及び配置図と現地の現況が異なる場合は、現況が優先されます。

配 置 図

入札物件番号	1, 2, 4	(別紙2-68)	
入札件名	自動販売機設置場所の貸付け（神奈川県警察本部庁舎ほか73施設）ほか		
施設名	大和警察署	所在地	大和市中央5-15の4
設置台数	3台		

案内図

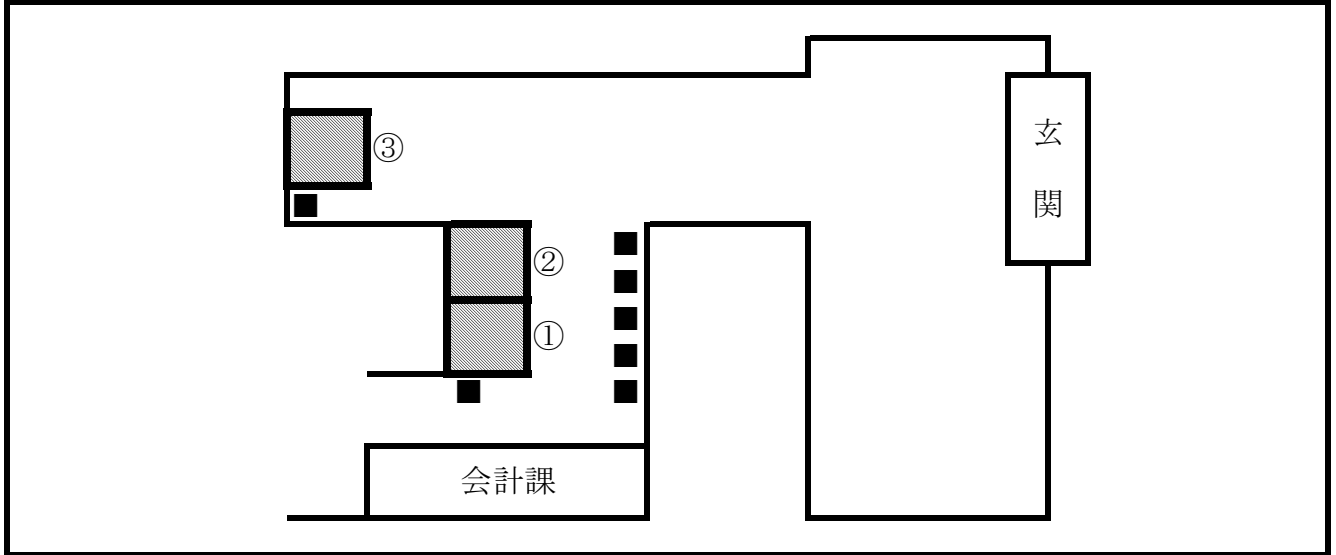

配置図

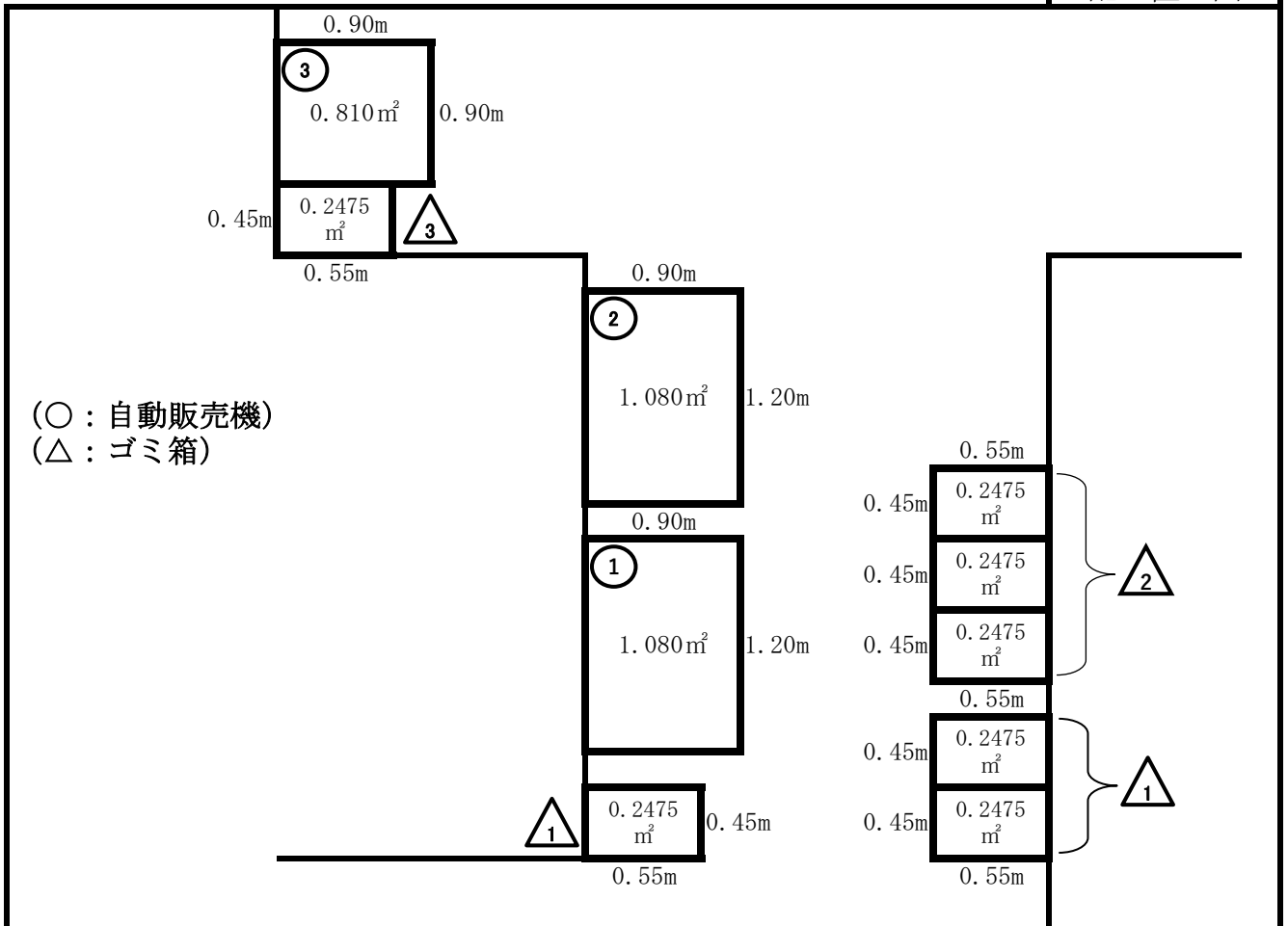

※ 案内図及び配置図は、物件概要を把握するための参考資料ですので、現地の状況については、必ずご自身で調査・確認の上、入札参加申請を行ってください。なお、案内図及び配置図と現地の現況が異なる場合は、現況が優先されます。

配 置 図

入札物件番号	2, 3	(別紙 2 - 69)	
入札件名	自動販売機設置場所の貸付け (神奈川県警察本部庁舎ほか55施設) ほか		
施設名	座間警察署	所在地	座間市入谷西 5 - 50 の 23
設置台数	2 台		

案 内 図

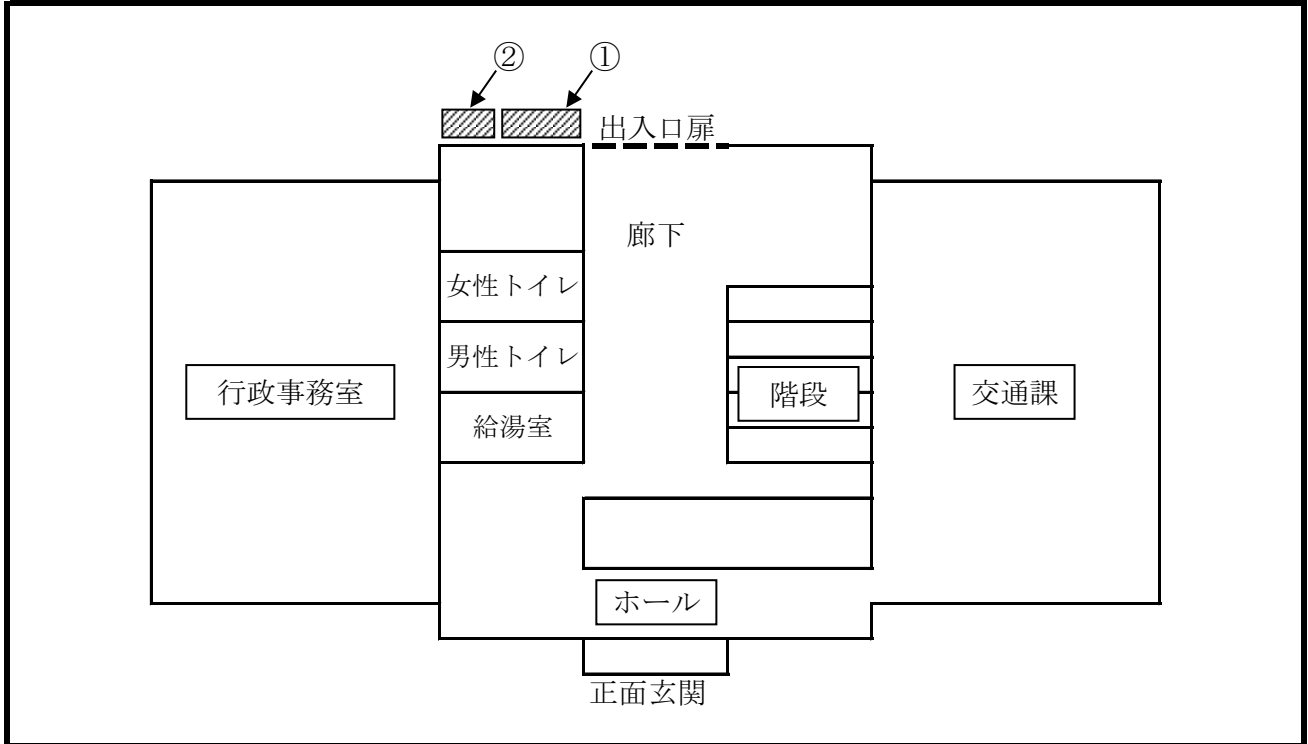

配 置 図

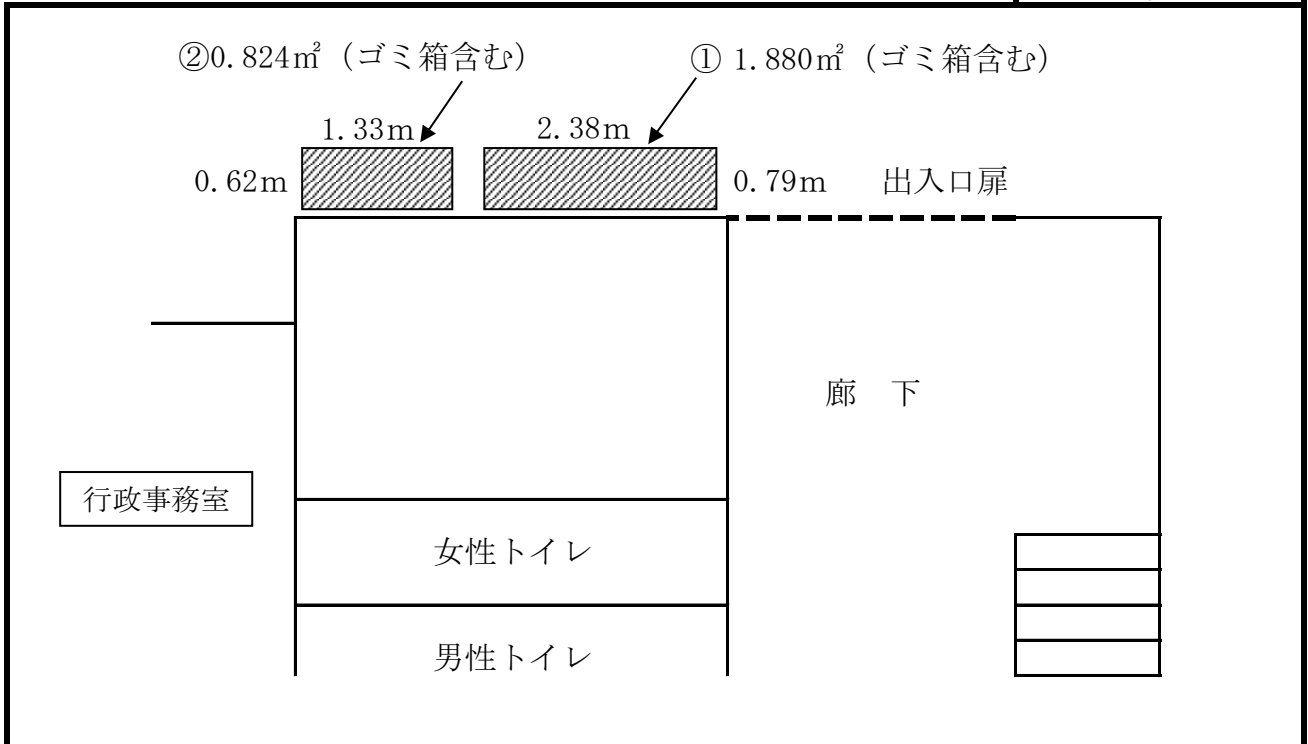

※ 案内図及び配置図は、物件概要を把握するための参考資料ですので、現地の状況については、必ずご自身で調査・確認の上、入札参加申請を行ってください。なお、案内図及び配置図と現地の現況が異なる場合は、現況が優先されます。

配 置 図

入札物件番号	1, 4	(別紙 2 - 69)	
入札件名	自動販売機設置場所の貸付け (神奈川県警察本部庁舎ほか73施設) ほか		
施設名	座間警察署	所在地	座間市入谷西 5 - 50 の 23
設置台数	2 台		

案 内 図

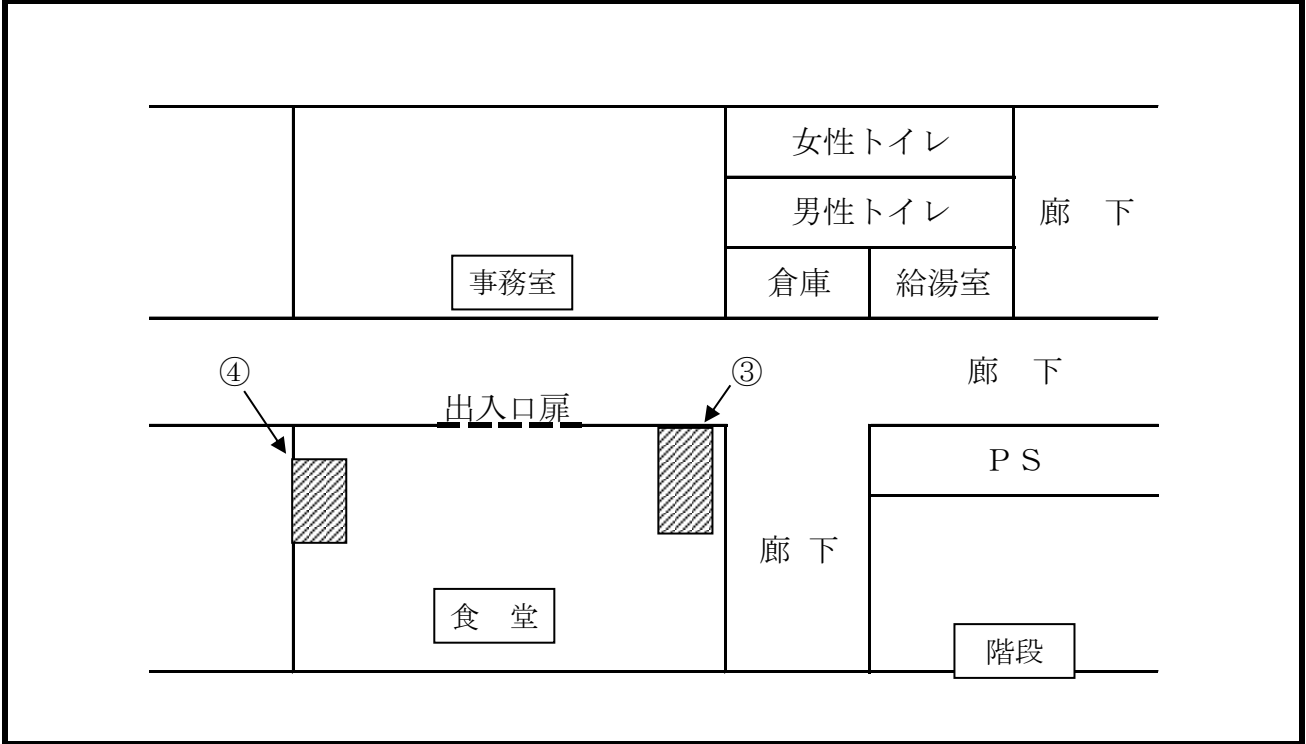

配 置 図

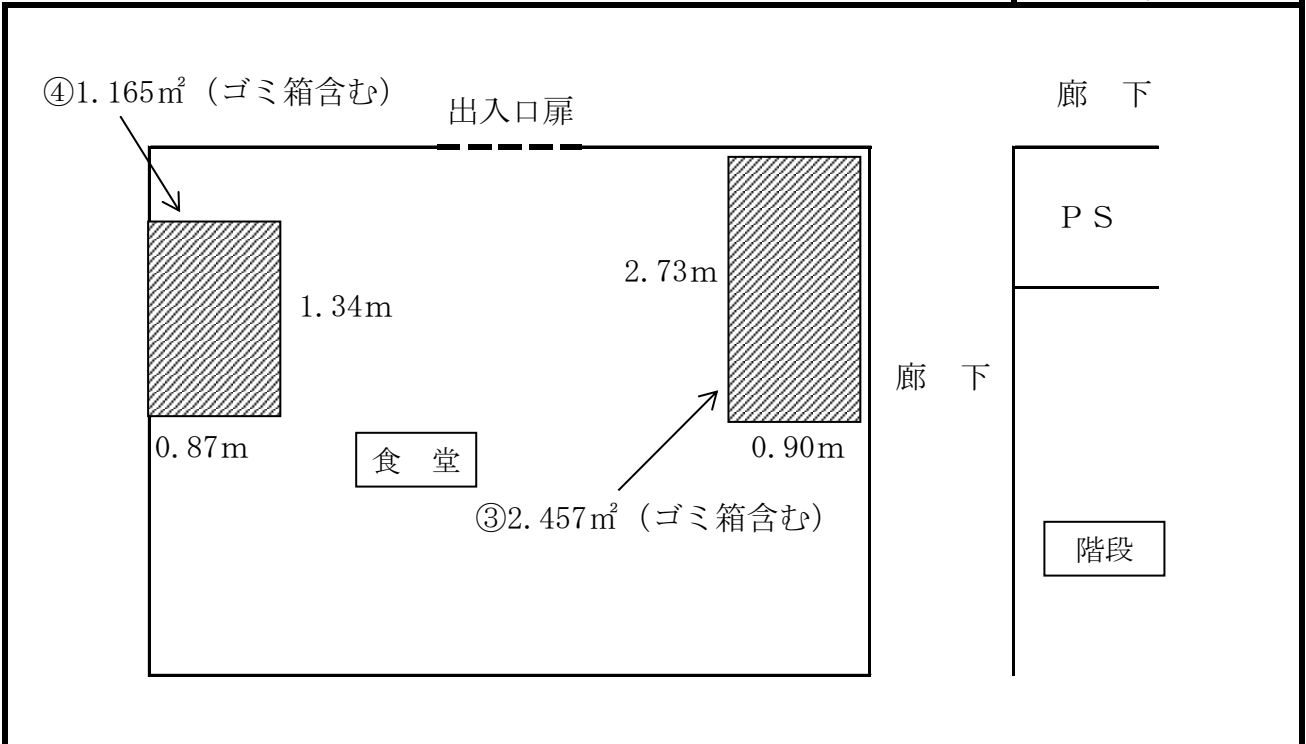

※ 案内図及び配置図は、物件概要を把握するための参考資料ですので、現地の状況については、必ずご自身で調査・確認の上、入札参加申請を行ってください。なお、案内図及び配置図と現地の現況が異なる場合は、現況が優先されます。

配 置 図

入札物件番号	2	(別紙2-70)	
入札件名	自動販売機設置場所の貸付け (神奈川県警察本部庁舎ほか55施設)		
施設名	海老名警察署	所在地	海老名市大谷2の1
設置台数	1台		

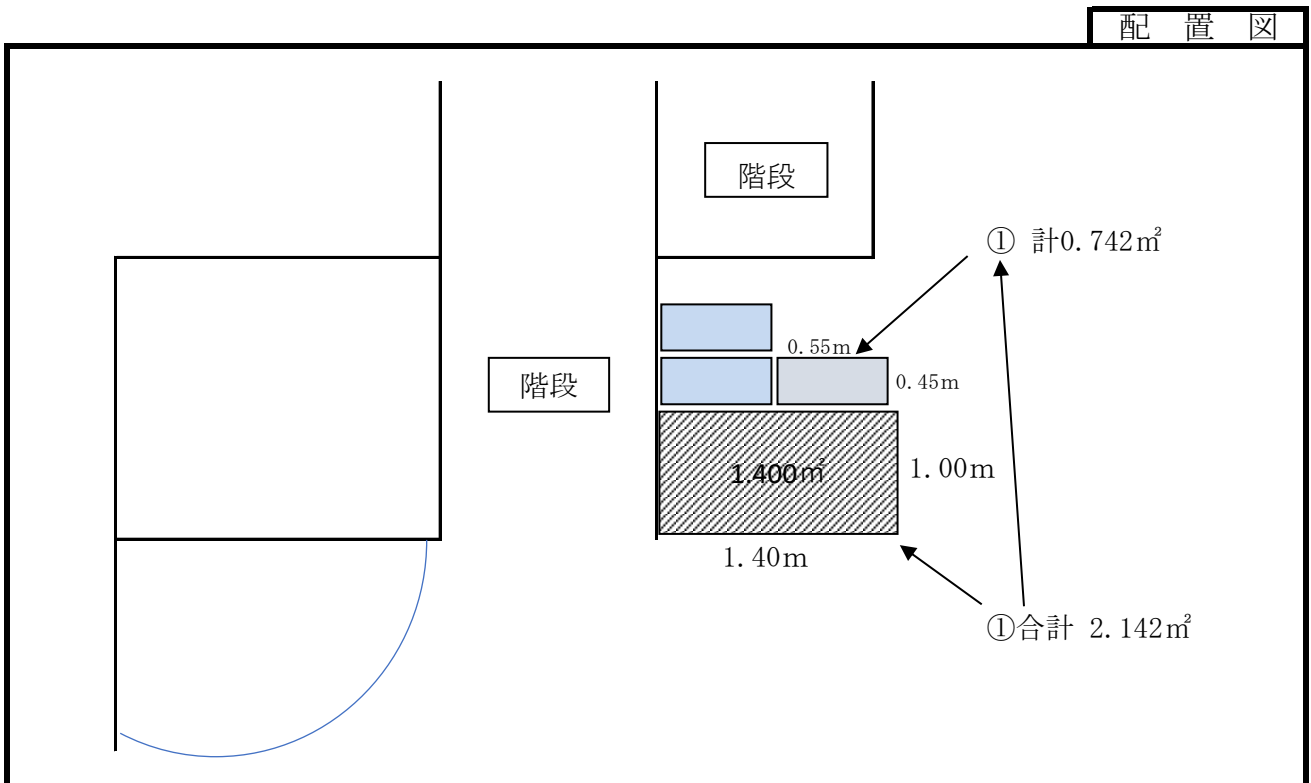
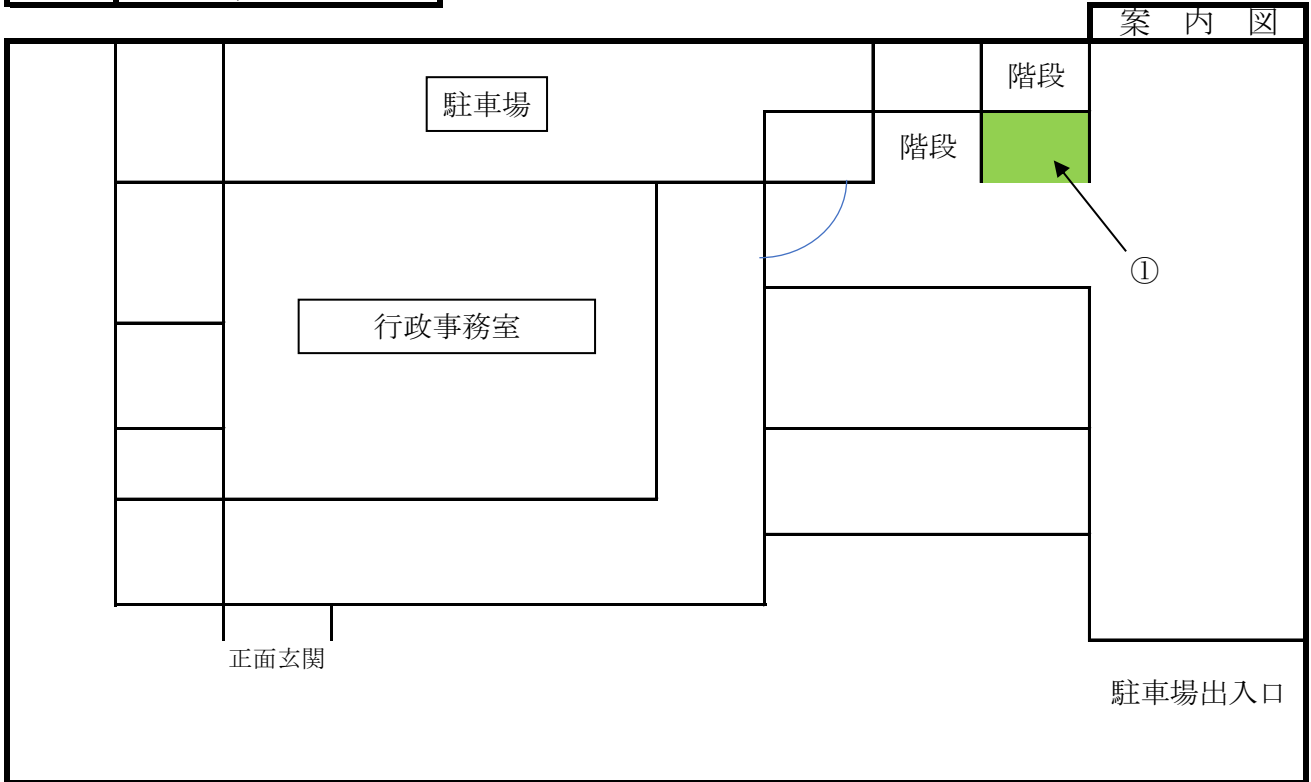

※ 案内図及び配置図は、物件概要を把握するための参考資料ですので、現地の状況については、必ずご自身で調査・確認の上、入札参加申請を行ってください。なお、案内図及び配置図と現地の現況が異なる場合は、現況が優先されます。

配 置 図

入札物件番号	1, 2, 3	(別紙2-70)	
入札件名	自動販売機設置場所の貸付け (神奈川県警察本部庁舎ほか73施設) ほか		
施設名	海老名警察署	所在地	海老名市大谷2の1
設置台数	3 台		

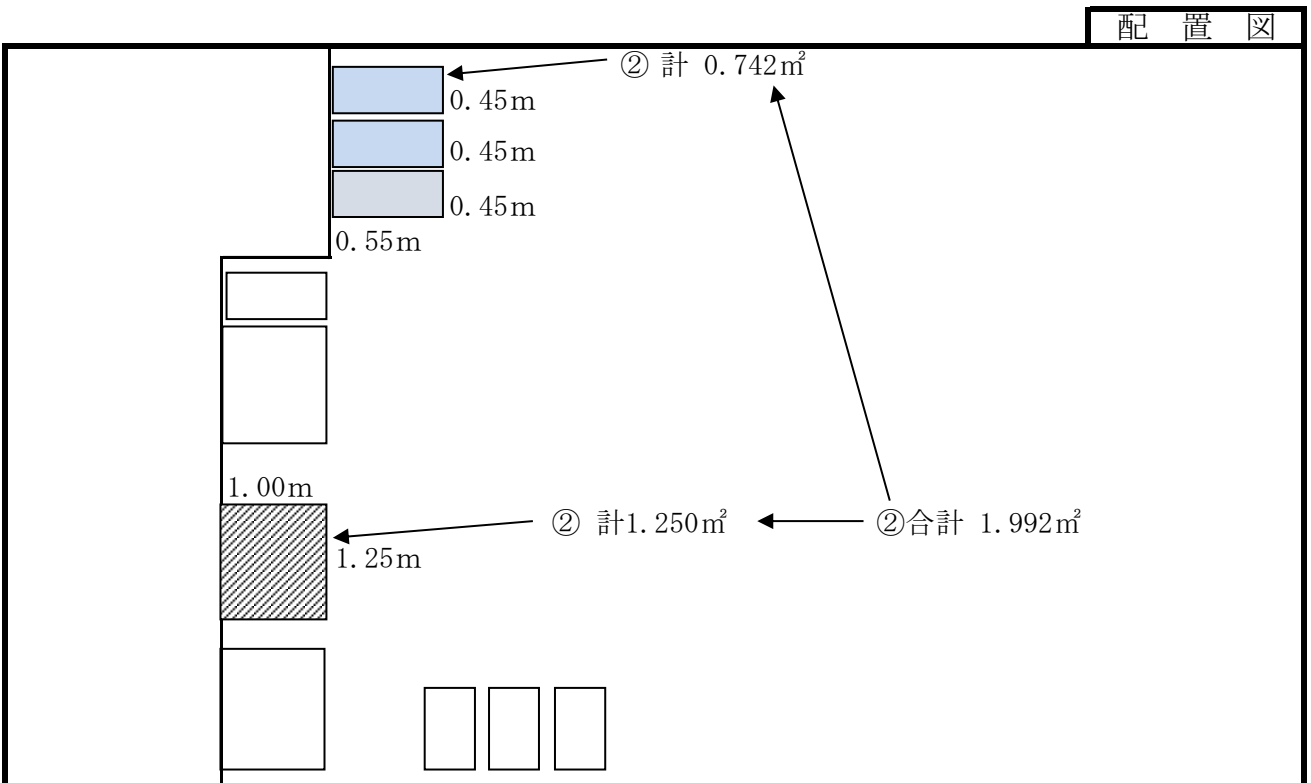
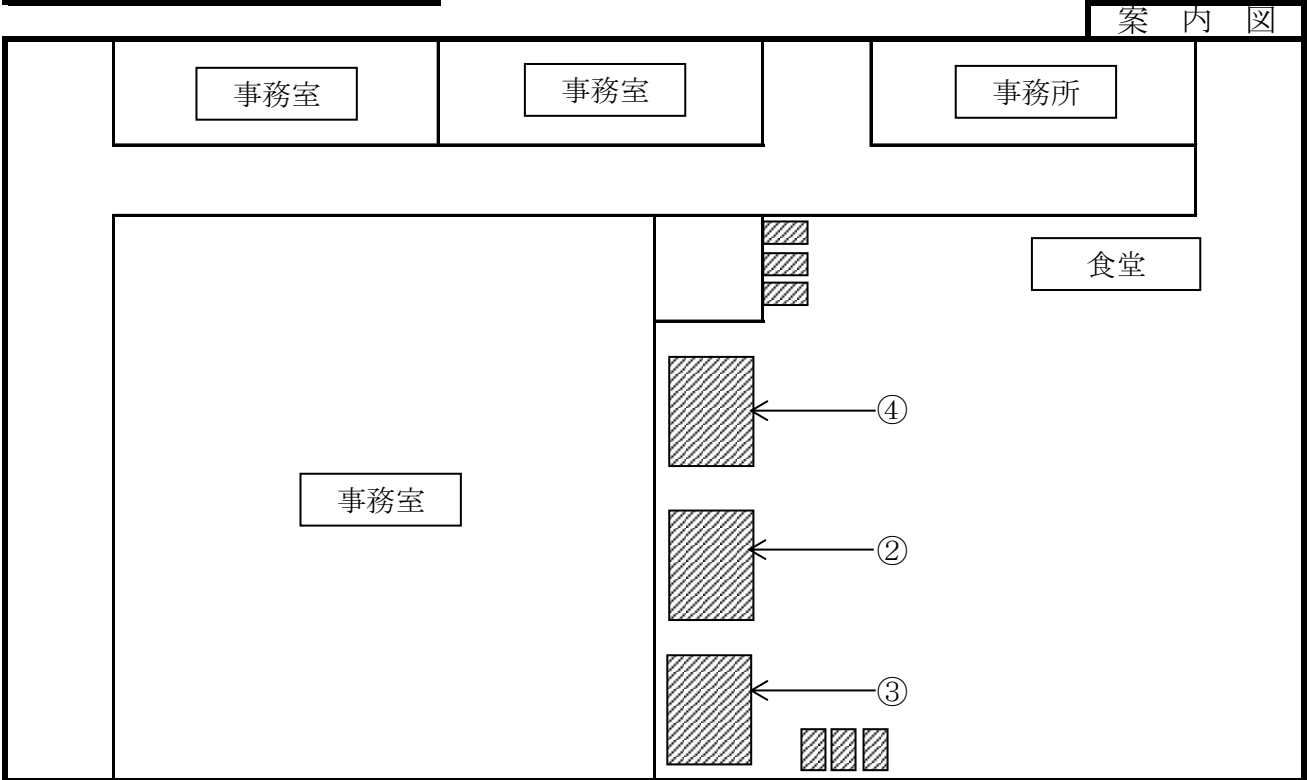

※ 案内図及び配置図は、物件概要を把握するための参考資料ですので、現地の状況については、必ずご自身で調査・確認の上、入札参加申請を行ってください。なお、案内図及び配置図と現地の現況が異なる場合は、現況が優先されます。

配置図

配置図

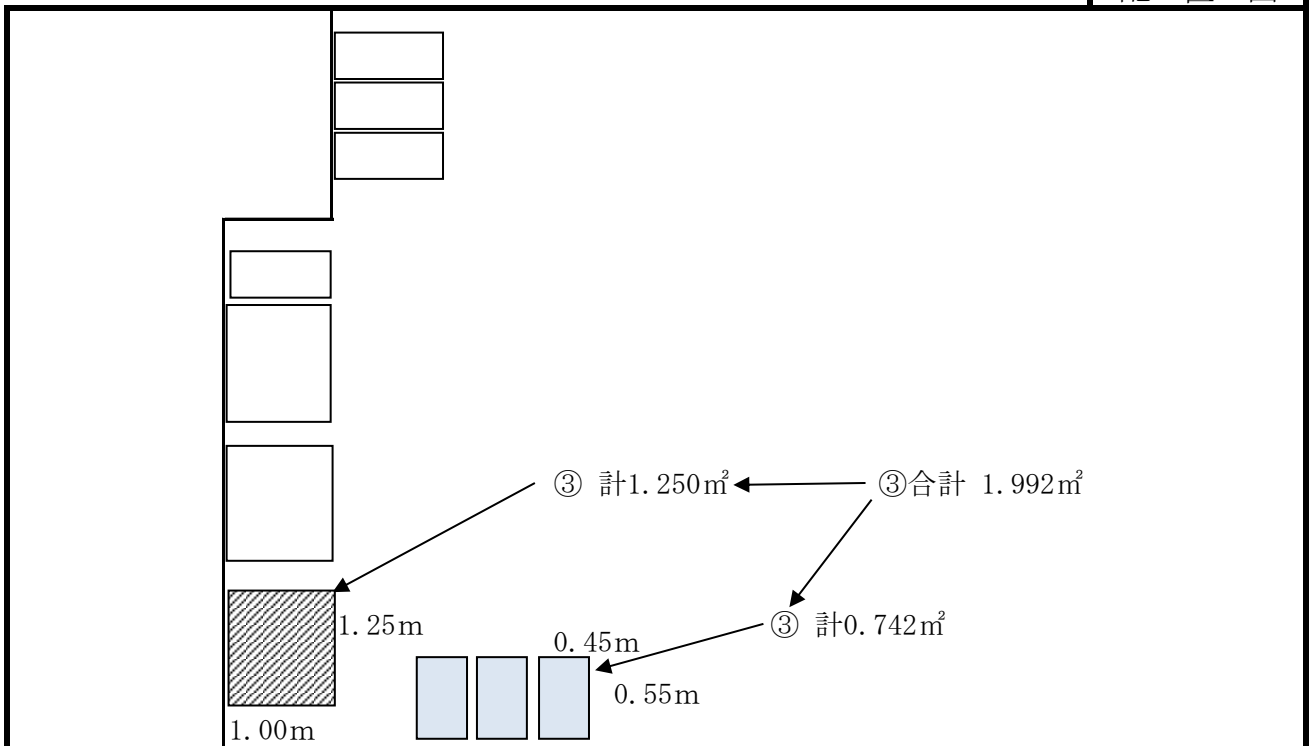

※ 案内図及び配置図は、物件概要を把握するための参考資料ですので、現地の状況については、必ずご自身で調査・確認の上、入札参加申請を行ってください。なお、案内図及び配置図と現地の現況が異なる場合は、現況が優先されます。

配置図

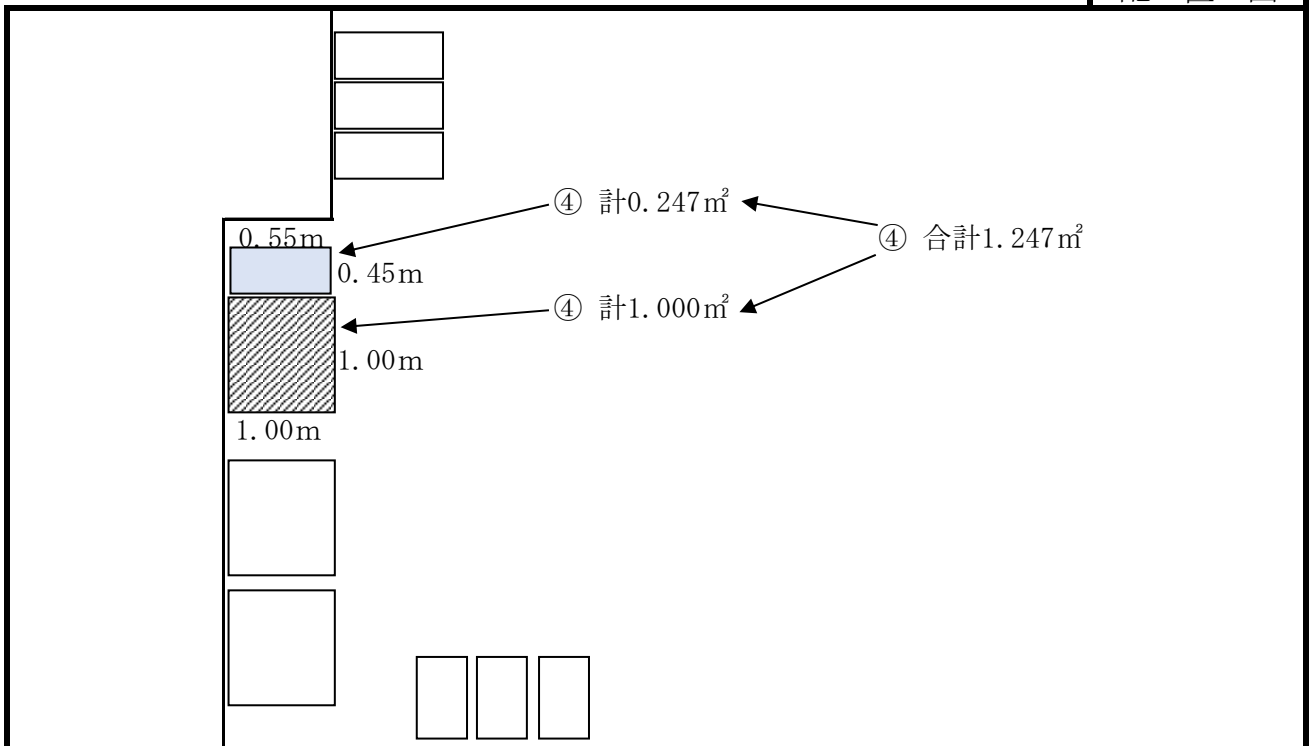

※ 案内図及び配置図は、物件概要を把握するための参考資料ですので、現地の状況については、必ずご自身で調査・確認の上、入札参加申請を行ってください。なお、案内図及び配置図と現地の現況が異なる場合は、現況が優先されます。

入札物件番号	1, 2, 3, 4	(別紙2-71)	
入札件名	自動販売機設置場所の貸付け (神奈川県警察本部庁舎ほか73施設) ほか		
施設名	相模原警察署	所在地	相模原市中央区富士見1-1の1
設置台数	4台		

案内図

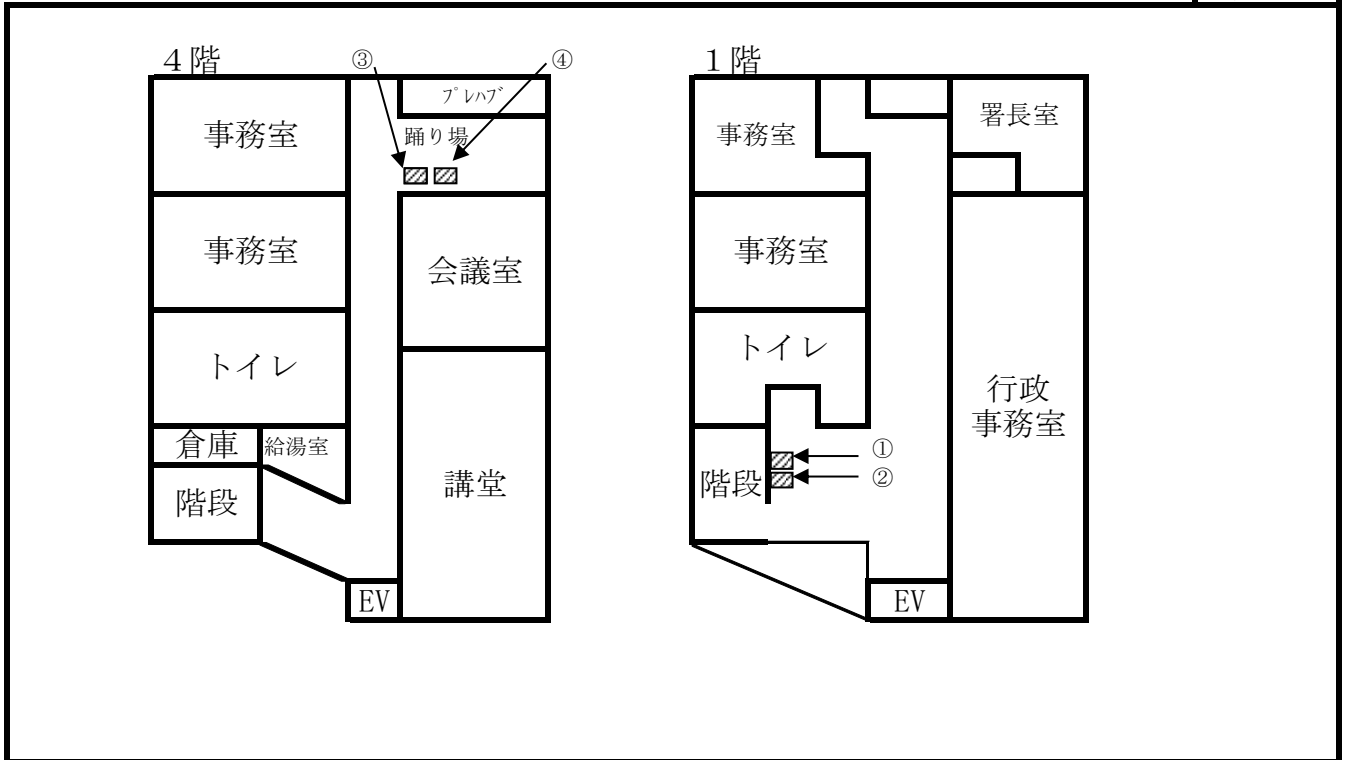

配置図

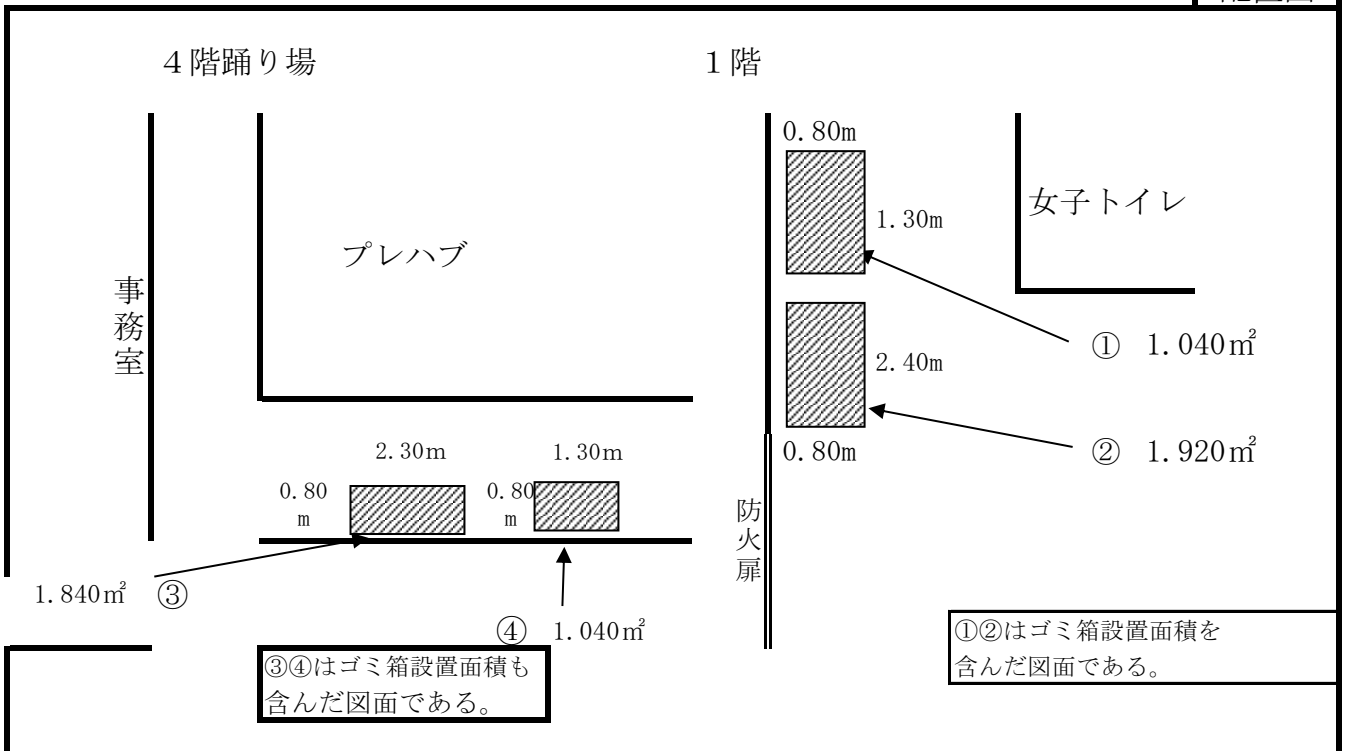

※ 案内図及び配置図は、物件概要を把握するための参考資料ですので、現地の状況については、必ずご自身で調査・確認の上、お申し込みください。なお、案内図及び配置図と現地の現況が異なる場合は、現況が優先されます。

配 置 図

入札物件番号	1, 2	(別紙 2 - 72)	
入札件名	自動販売機設置場所の貸付け (神奈川県警察本部庁舎ほか73施設) ほか		
施設名	相模原南警察署	所在地	相模原市南区古淵 6 - 29 の 2
設置台数	2 台		

案 内 図

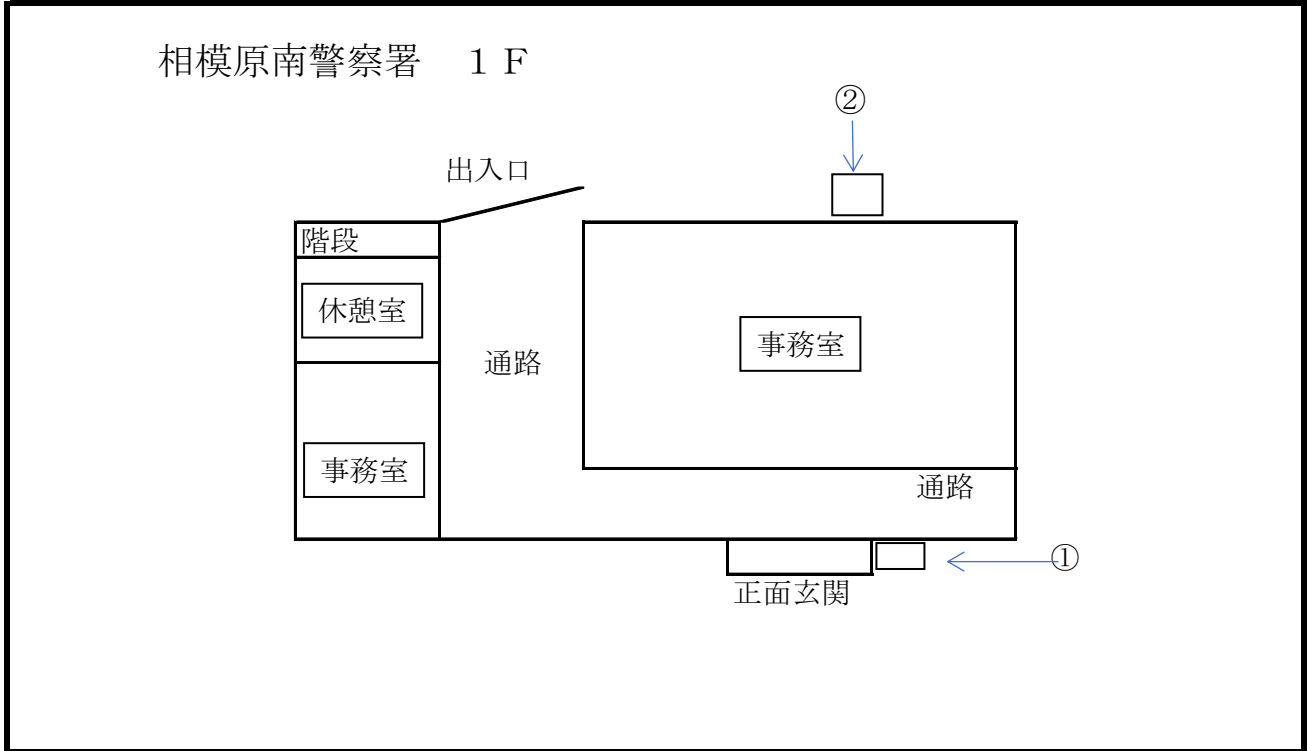

配 置 図

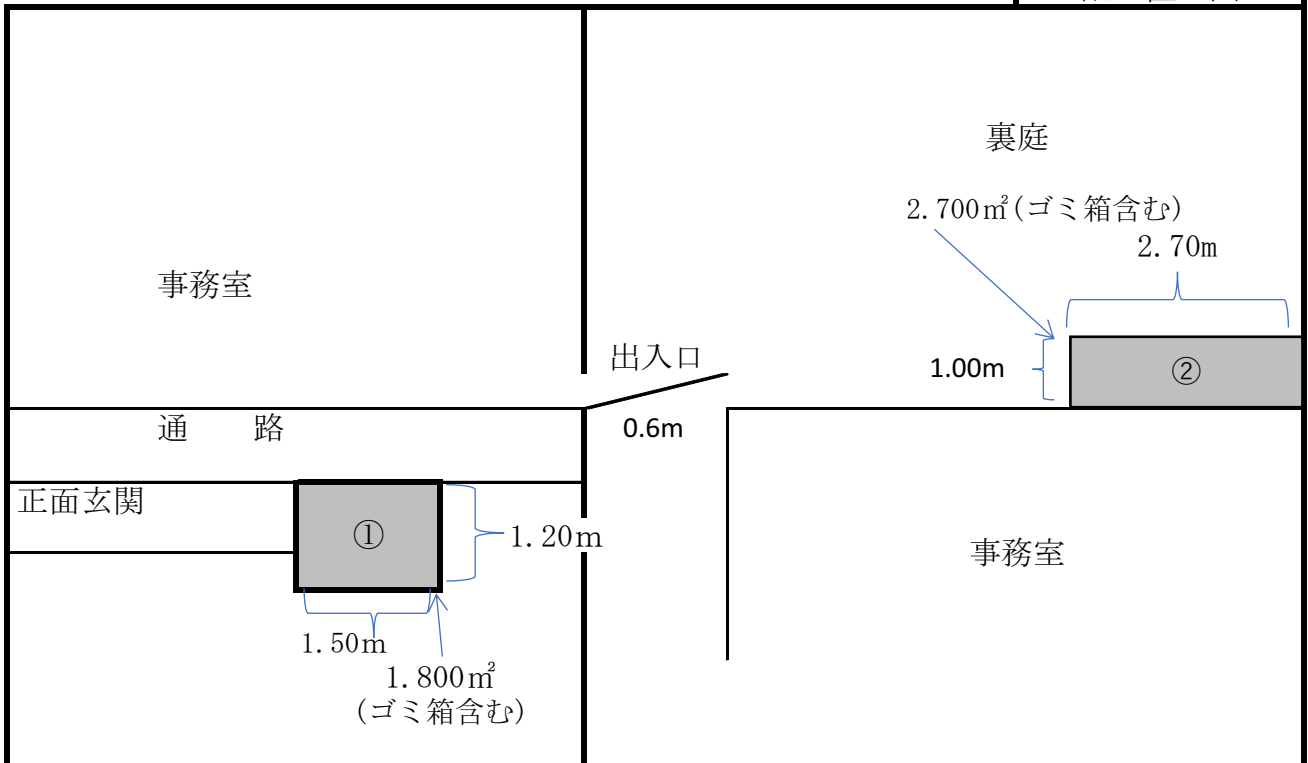

※ 案内図及び配置図は、物件概要を把握するための参考資料ですので、現地の状況については、必ずご自身で調査・確認の上、入札参加申請を行ってください。なお、案内図及び配置図と現地の現況が異なる場合は、現況が優先されます。

配 置 図

入札物件番号	1, 2	(別紙 2-73)	
入札件名	自動販売機設置場所の貸付け（神奈川県警察本部庁舎ほか73施設）ほか		
施設名	相模原北警察署	所在地	相模原市緑区西橋本 5-4 の25
設置台数	2 台		

案内図

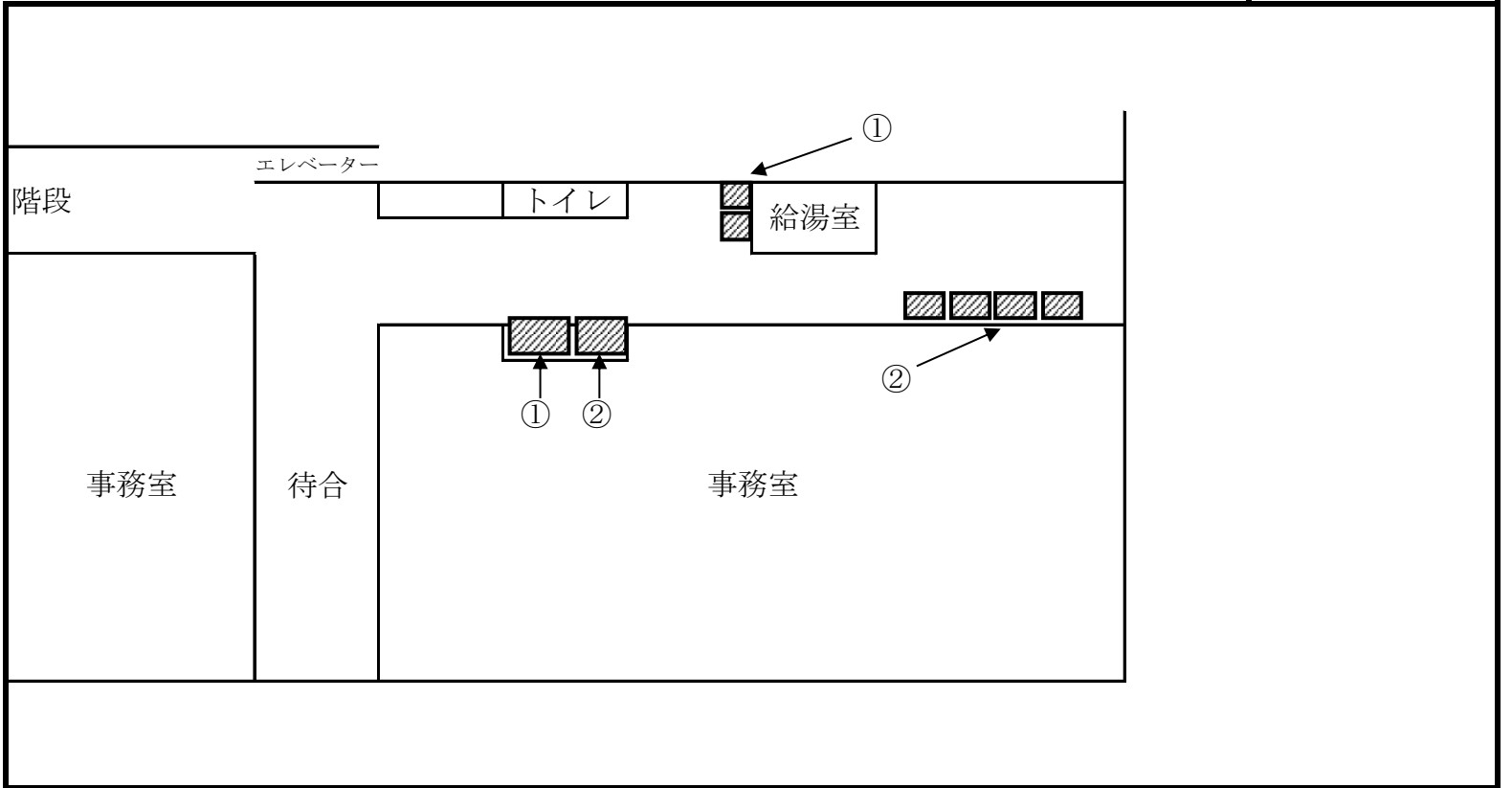

配置図

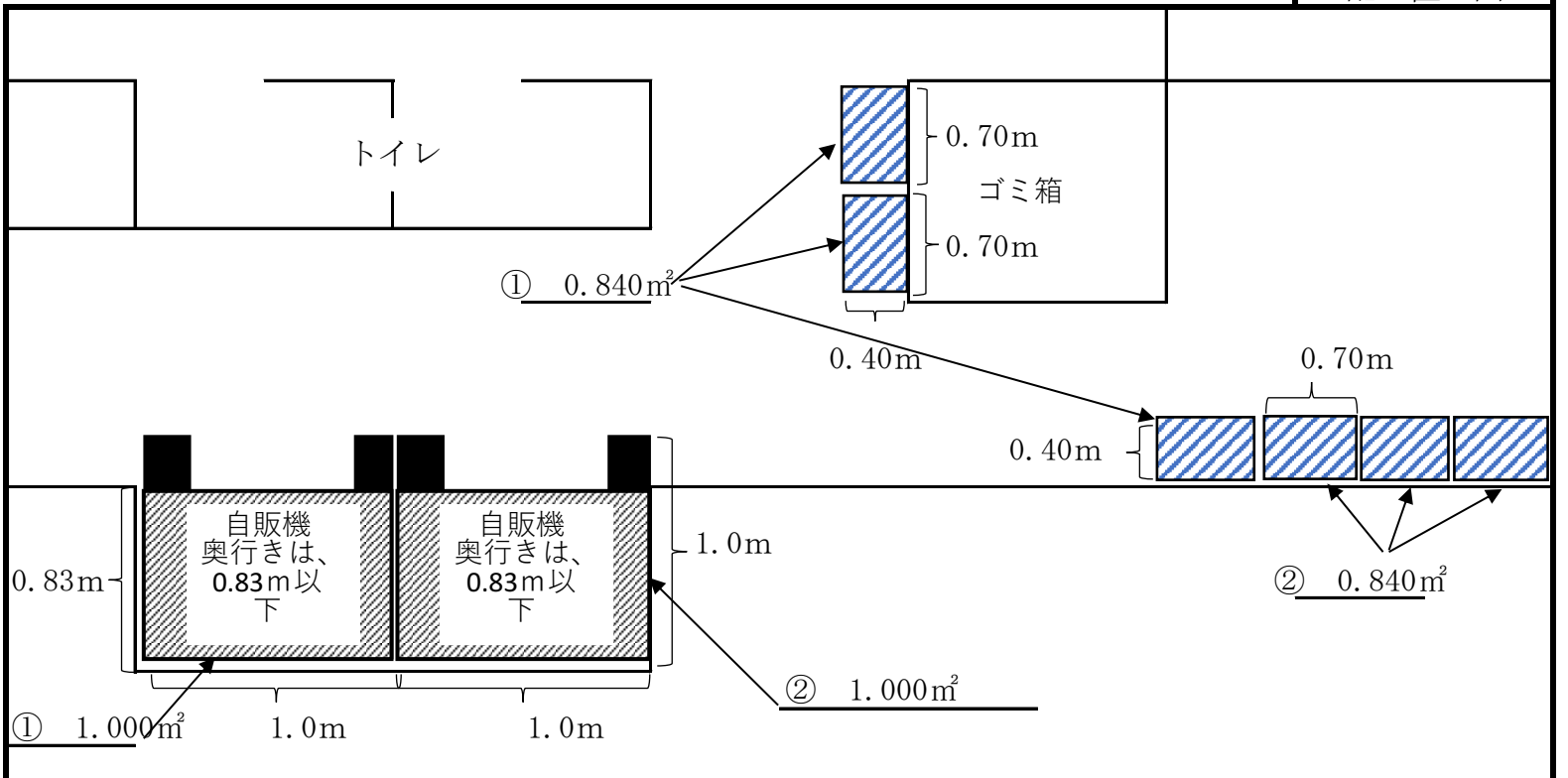

※ 案内図及び配置図は、物件概要を把握するための参考資料ですので、現地の状況については、必ずご自身で調査・確認の上、入札参加申請を行ってください。なお、案内図及び配置図と現地の現況が異なる場合は、現況が優先されます。

配 置 図

入札物件番号	1, 2	(別紙 2 - 74)	
入札件名	自動販売機設置場所の貸付け (神奈川県警察本部庁舎ほか73施設) ほか		
施設名	津久井警察署	所在地	相模原市緑区中野308
設置台数	2 台		

案 内 図

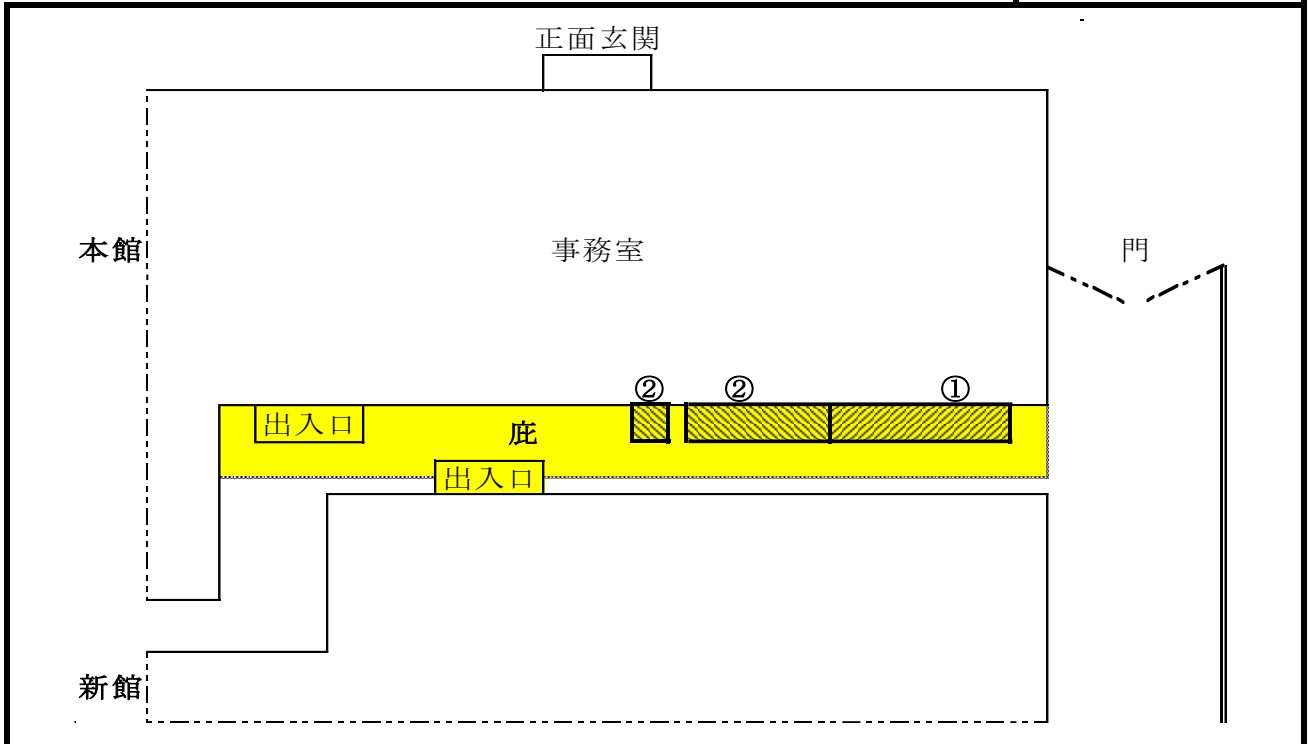

配 置 図

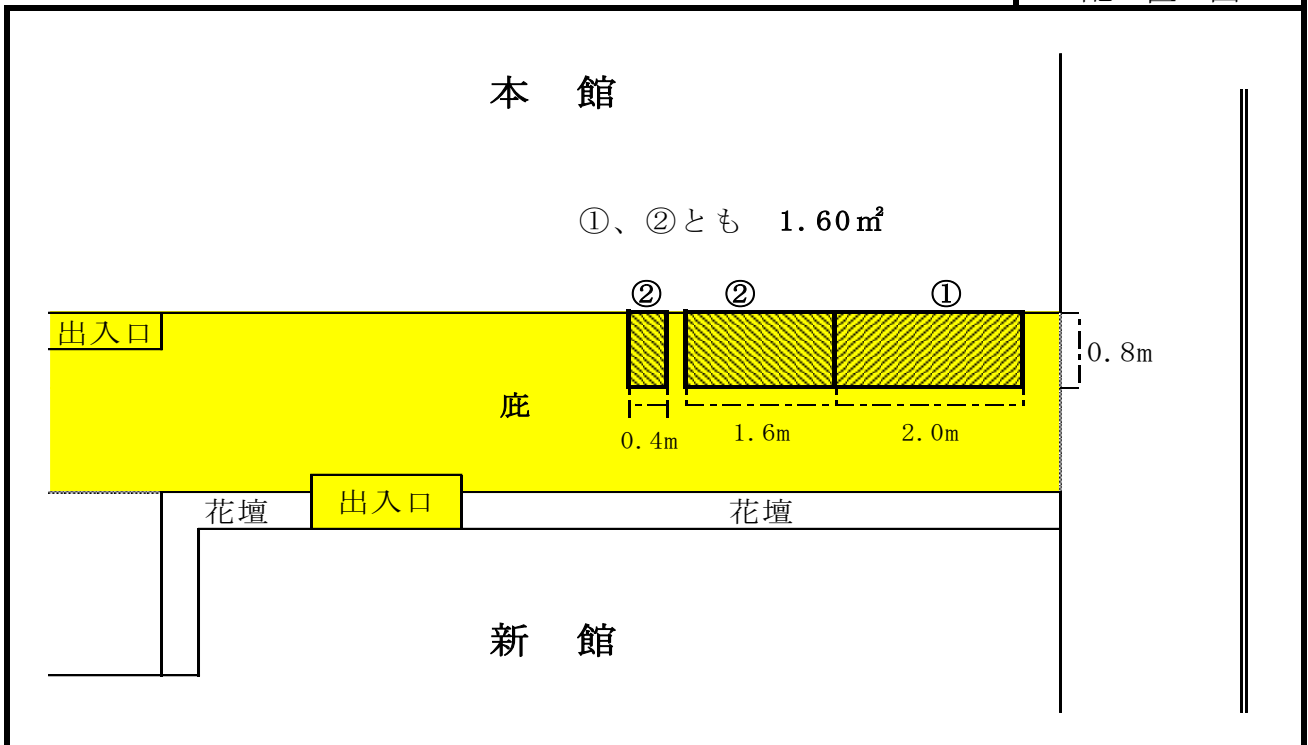

※ 案内図及び配置図は、物件概要を把握するための参考資料ですので、現地の状況については、必ずご自身で調査・確認の上、入札参加申請を行ってください。なお、案内図及び配置図と現地の現況が異なる場合は、現況が優先されます。