

なりたい職業がなくても大丈夫！
何度も選びなおして自分のやりたいことをつかもう

2021/02/01
理工系キャリア支援講座
あざみ野中学校

今日話すひと
その1



Eriko TAKASHIMA

高嶋 絵里子

日揮グローバル株式会社

01

自己紹介

A: のんべえ



B: エンジニア

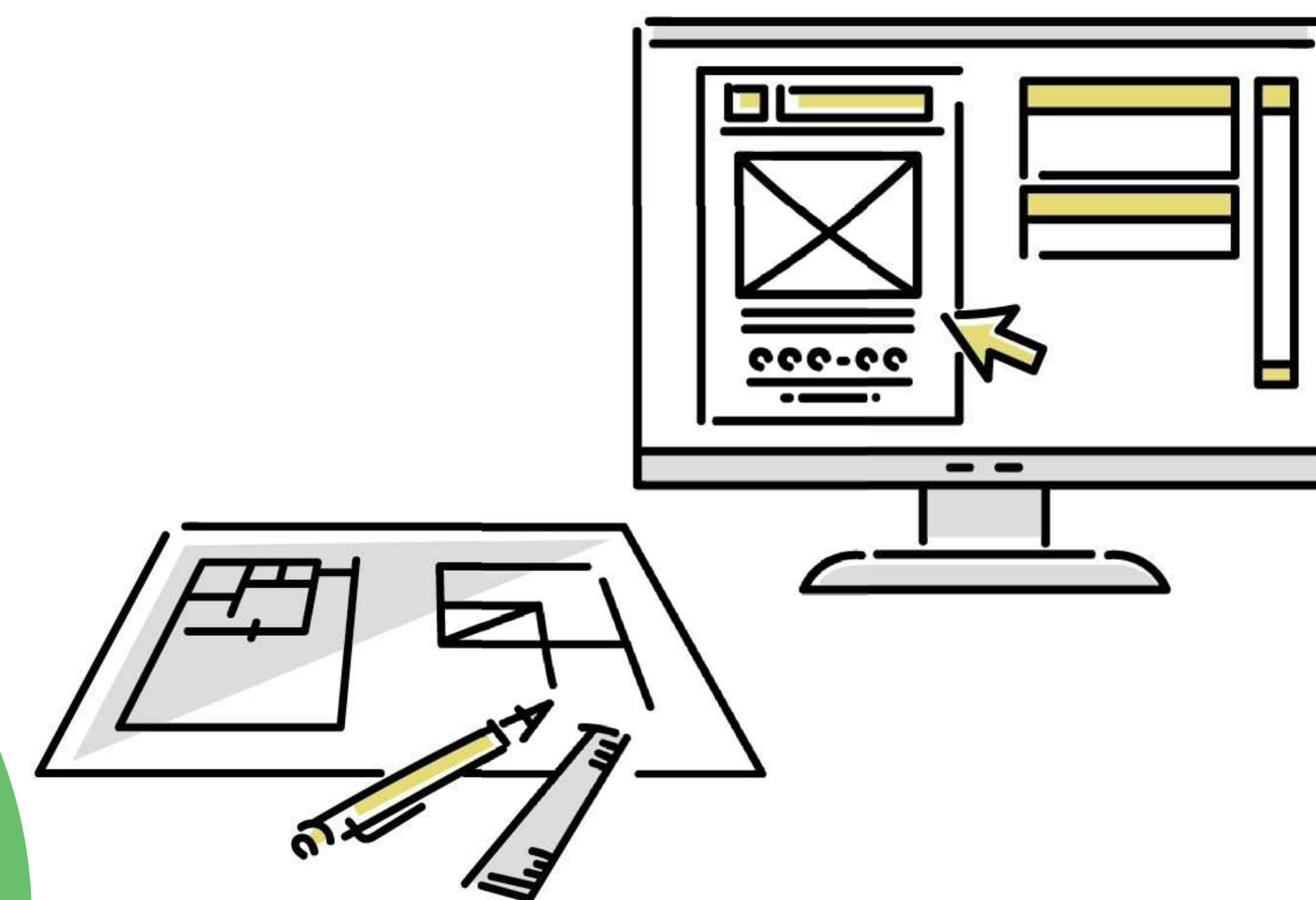

私はどれ??

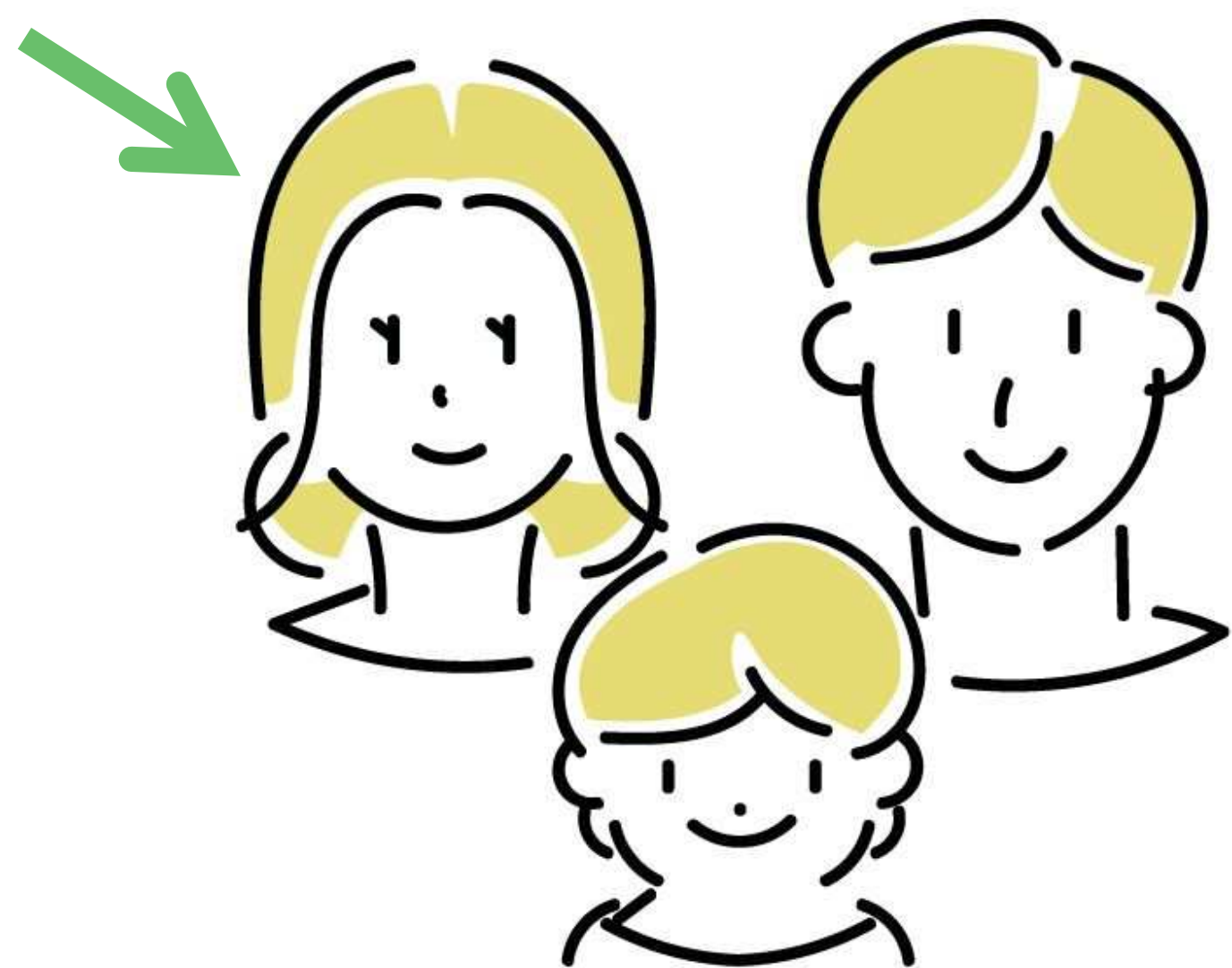

C: 母



D: ドラマー

中学生の時進路について考えていたこと



どの高校がいいのかなー

何でも興味持ってやれって言われても

好きなことは仕事にできないってホント？

なんだかんだ言って無難な職業に就くのかな...

今、言えること

なりたい職業があってもなくても
進路をとりあえず決めて大丈夫！

進んでみて違ったら
いつでも何度でも
方向修正できる！



02

私の仕事

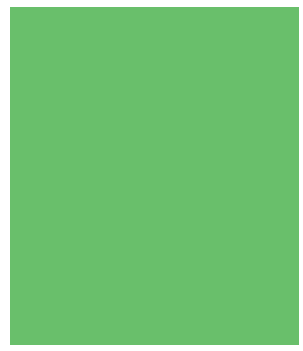

日揮について

世界を舞台に エネルギー・インフラの 課題を解決する技術者集団

完全オーダーメイドの巨大プラントの設計・建設
(石油精製プラント、液化天然ガスプラント)

再生可能エネルギーの発電所
病院、植物工場、製薬工場、脱炭素化技術



日揮のプロセスエンジニアの仕事

決められた原料



安全・安定に運転可能なプラント

要求通りの製品

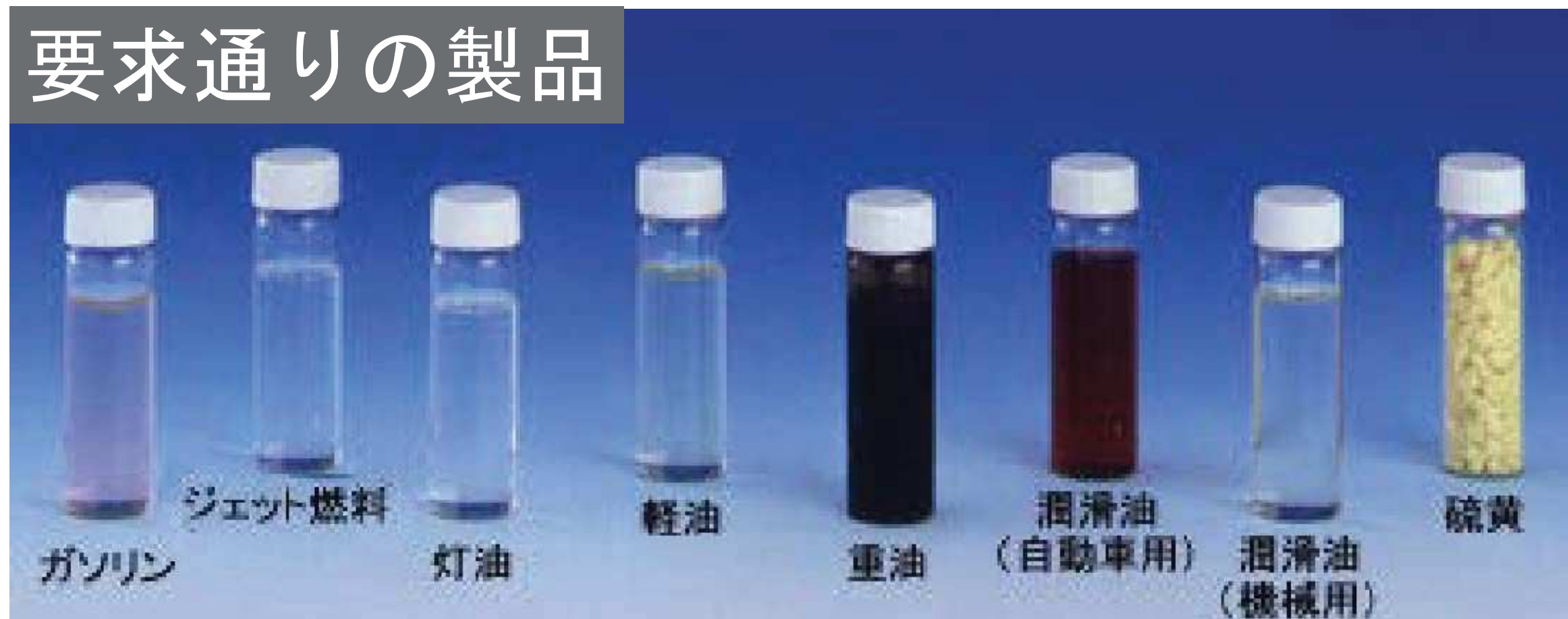

プラントの最適なフロー・装置構成、
装置性能の決定など基本設計を
化学と物理の知識を使って行う
お仕事です



日揮のプロセスエンジニアの仕事

最適なフロー・装置構成



必要な装置性能

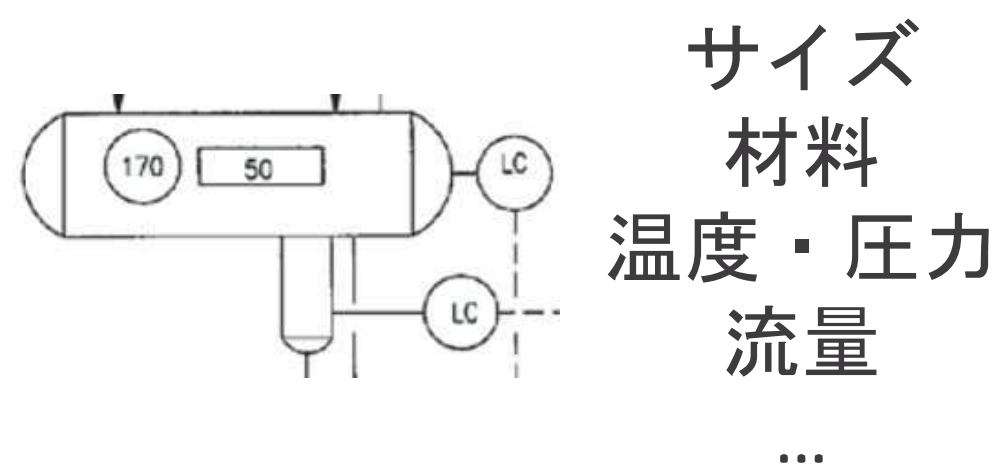

装置の詳細設計に問題がないか
詳細設計のエンジニアと確認

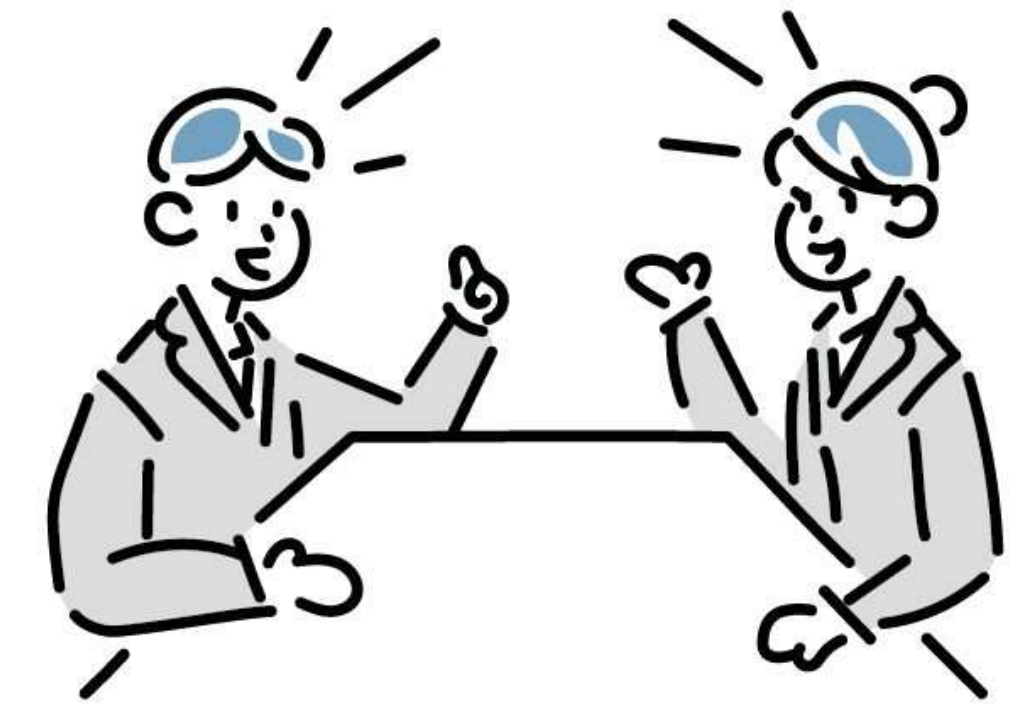

シミュレーション



計算

運転中の故障・操作ミスへの
対策があるのか
客先エンジニアと確認



客先の要望に対して提案

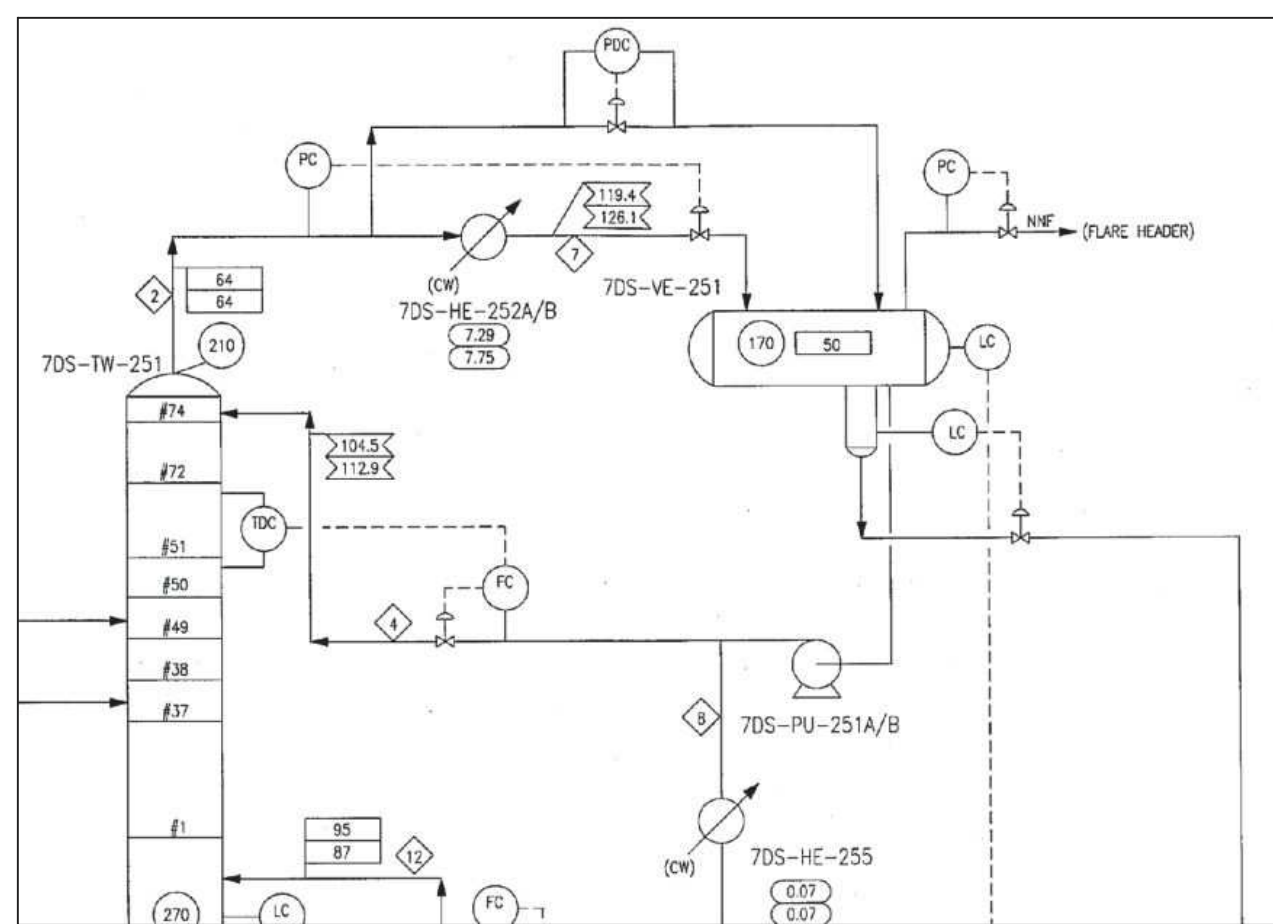

フロー図

SKELETON OF VESSEL

ITEM	DESCRIPTION	UNIT	QTY	REMARKS
1	SKEL. OF VESSEL	NO.	1	
2	SKEL. OF VESSEL	NO.	1	
3	SKEL. OF VESSEL	NO.	1	
4	SKEL. OF VESSEL	NO.	1	
5	SKEL. OF VESSEL	NO.	1	
6	SKEL. OF VESSEL	NO.	1	
7	SKEL. OF VESSEL	NO.	1	
8	SKEL. OF VESSEL	NO.	1	
9	SKEL. OF VESSEL	NO.	1	
10	SKEL. OF VESSEL	NO.	1	
11	SKEL. OF VESSEL	NO.	1	
12	SKEL. OF VESSEL	NO.	1	
13	SKEL. OF VESSEL	NO.	1	
14	SKEL. OF VESSEL	NO.	1	
15	SKEL. OF VESSEL	NO.	1	
16	SKEL. OF VESSEL	NO.	1	
17	SKEL. OF VESSEL	NO.	1	
18	SKEL. OF VESSEL	NO.	1	
19	SKEL. OF VESSEL	NO.	1	
20	SKEL. OF VESSEL	NO.	1	
21	SKEL. OF VESSEL	NO.	1	
22	SKEL. OF VESSEL	NO.	1	
23	SKEL. OF VESSEL	NO.	1	
24	SKEL. OF VESSEL	NO.	1	
25	SKEL. OF VESSEL	NO.	1	
26	SKEL. OF VESSEL	NO.	1	
27	SKEL. OF VESSEL	NO.	1	
28	SKEL. OF VESSEL	NO.	1	
29	SKEL. OF VESSEL	NO.	1	
30	SKEL. OF VESSEL	NO.	1	
31	SKEL. OF VESSEL	NO.	1	
32	SKEL. OF VESSEL	NO.	1	
33	SKEL. OF VESSEL	NO.	1	
34	SKEL. OF VESSEL	NO.	1	
35	SKEL. OF VESSEL	NO.	1	
36	SKEL. OF VESSEL	NO.	1	
37	SKEL. OF VESSEL	NO.	1	
38	SKEL. OF VESSEL	NO.	1	
39	SKEL. OF VESSEL	NO.	1	
40	SKEL. OF VESSEL	NO.	1	
41	SKEL. OF VESSEL	NO.	1	
42	SKEL. OF VESSEL	NO.	1	
43	SKEL. OF VESSEL	NO.	1	
44	SKEL. OF VESSEL	NO.	1	
45	SKEL. OF VESSEL	NO.	1	
46	SKEL. OF VESSEL	NO.	1	
47	SKEL. OF VESSEL	NO.	1	
48	SKEL. OF VESSEL	NO.	1	
49	SKEL. OF VESSEL	NO.	1	
50	SKEL. OF VESSEL	NO.	1	
51	SKEL. OF VESSEL	NO.	1	
52	SKEL. OF VESSEL	NO.	1	
53	SKEL. OF VESSEL	NO.	1	
54	SKEL. OF VESSEL	NO.	1	
55	SKEL. OF VESSEL	NO.	1	
56	SKEL. OF VESSEL	NO.	1	
57	SKEL. OF VESSEL	NO.	1	
58	SKEL. OF VESSEL	NO.	1	
59	SKEL. OF VESSEL	NO.	1	
60	SKEL. OF VESSEL	NO.	1	
61	SKEL. OF VESSEL	NO.	1	
62	SKEL. OF VESSEL	NO.	1	
63	SKEL. OF VESSEL	NO.	1	
64	SKEL. OF VESSEL	NO.	1	
65	SKEL. OF VESSEL	NO.	1	
66	SKEL. OF VESSEL	NO.	1	
67	SKEL. OF VESSEL	NO.	1	
68	SKEL. OF VESSEL	NO.	1	
69	SKEL. OF VESSEL	NO.	1	
70	SKEL. OF VESSEL	NO.	1	
71	SKEL. OF VESSEL	NO.	1	
72	SKEL. OF VESSEL	NO.	1	
73	SKEL. OF VESSEL	NO.	1	
74	SKEL. OF VESSEL	NO.	1	
75	SKEL. OF VESSEL	NO.	1	
76	SKEL. OF VESSEL	NO.	1	
77	SKEL. OF VESSEL	NO.	1	
78	SKEL. OF VESSEL	NO.	1	
79	SKEL. OF VESSEL	NO.	1	
80	SKEL. OF VESSEL	NO.	1	
81	SKEL. OF VESSEL	NO.	1	
82	SKEL. OF VESSEL	NO.	1	
83	SKEL. OF VESSEL	NO.	1	
84	SKEL. OF VESSEL	NO.	1	
85	SKEL. OF VESSEL	NO.	1	
86	SKEL. OF VESSEL	NO.	1	
87	SKEL. OF VESSEL	NO.	1	
88	SKEL. OF VESSEL	NO.	1	
89	SKEL. OF VESSEL	NO.	1	
90	SKEL. OF VESSEL	NO.	1	
91	SKEL. OF VESSEL	NO.	1	
92	SKEL. OF VESSEL	NO.	1	
93	SKEL. OF VESSEL	NO.	1	
94	SKEL. OF VESSEL	NO.	1	
95	SKEL. OF VESSEL	NO.	1	
96	SKEL. OF VESSEL	NO.	1	
97	SKEL. OF VESSEL	NO.	1	
98	SKEL. OF VESSEL	NO.	1	
99	SKEL. OF VESSEL	NO.	1	
100	SKEL. OF VESSEL	NO.	1	

データシート

03

勝手にQ&A

Q1

え?

ぶっちゃけその仕事、
面白いの?

A

プラントも油も計算も特に好きでは...
でも、仕事は大好き

技術



技術を軸に
多方面の専門家と
1つのものを
創り出す



1つとして
同じプラントは
ない



顧客満足と
スケジュールを
両立するアイデアを
提案する



新しい技術を
常に吸収し、
昇華する

新しい刺激が好きで飽きっぽい私にピッタリ

Q2

たまたまいい仕事が見つかっただけ?

A

半分正解

ちゃんと考えて探しました



化学の知識が使える
チームで働ける
お客さんが欲しいものを作る
...そんな仕事あるかなあ



探す



候補を絞る

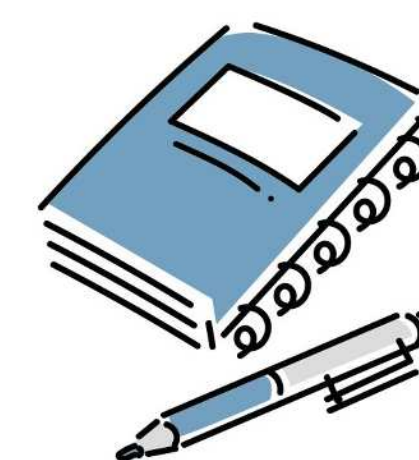

調べる・準備する



マッチング

自分がやりたい働き方からでも仕事は探せる

Q3

ずっとその仕事が
やりたかったの？

A

やってみて思っていたのと違ったら
選び直すの繰り返し

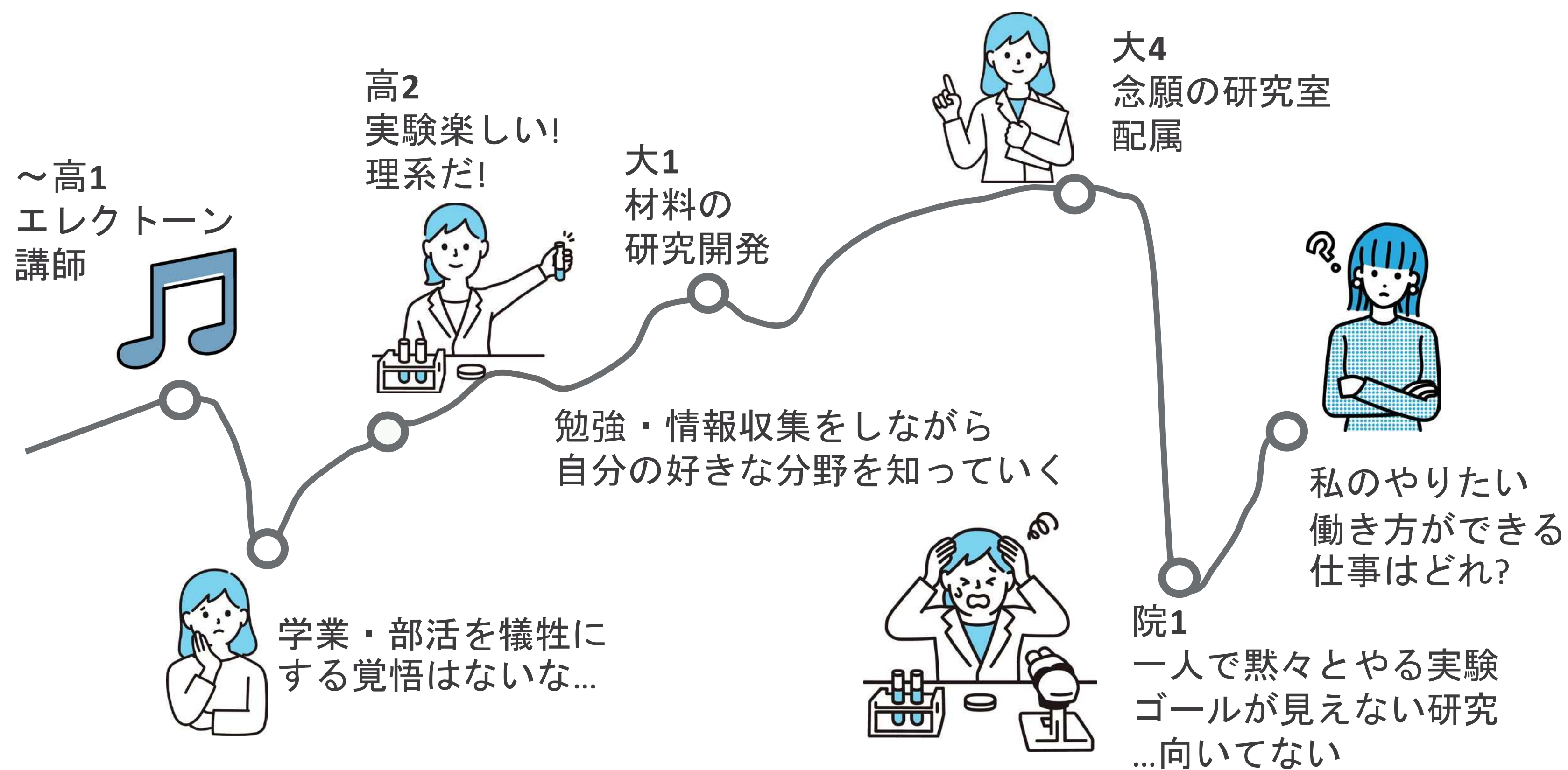

「挑戦⇒壁⇒分析⇒方向修正」を繰り返すと
どうすれば自分が楽しく働けるかわかってきます

Q4

女子でも

理系の仕事

がんばれる？

A

そういうこと言う大人、いるよね
まったく問題なし

ジャカルタオフィスの女性プロセスエンジニアたち



男女で技術的な正しさに違いはない
面白そうと思ったら突き進みましょう

Q5

子育てと仕事の両立

大変!!!!ってしか

聞かないんですけど...

A

大変は大変だけど
めちゃくちゃ面白いよ



自分で自由に使える時間が急激に減る
こどもは制御不能
大変なことは時々刻々と変化



笑顔が倍増
新しい発見がいっぱい
生活リズムが整う



夫婦で互いの考えを尊重すればそれぞれの
やりたいことと家事・育児・仕事は両立できる

04

さいごに

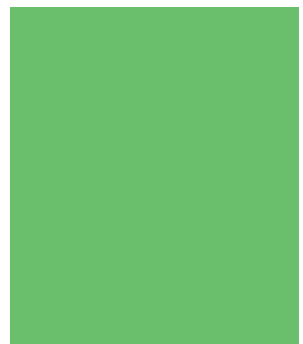

まとめ

Q1 その仕事、面白い?

Q2 就職先は偶然?

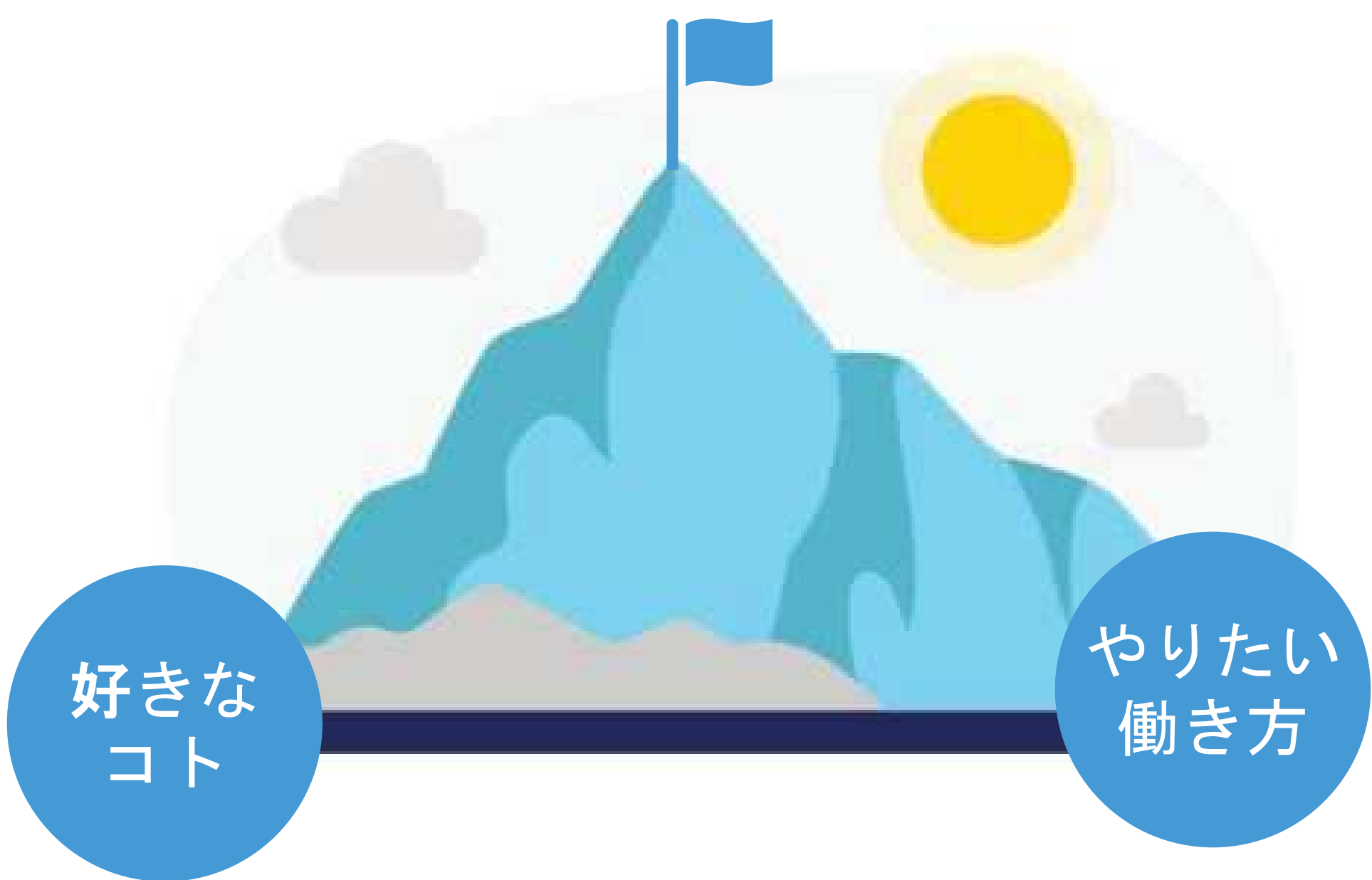

やりたい働き方からでも
仕事は探せる

Q3 就職までは1本道?

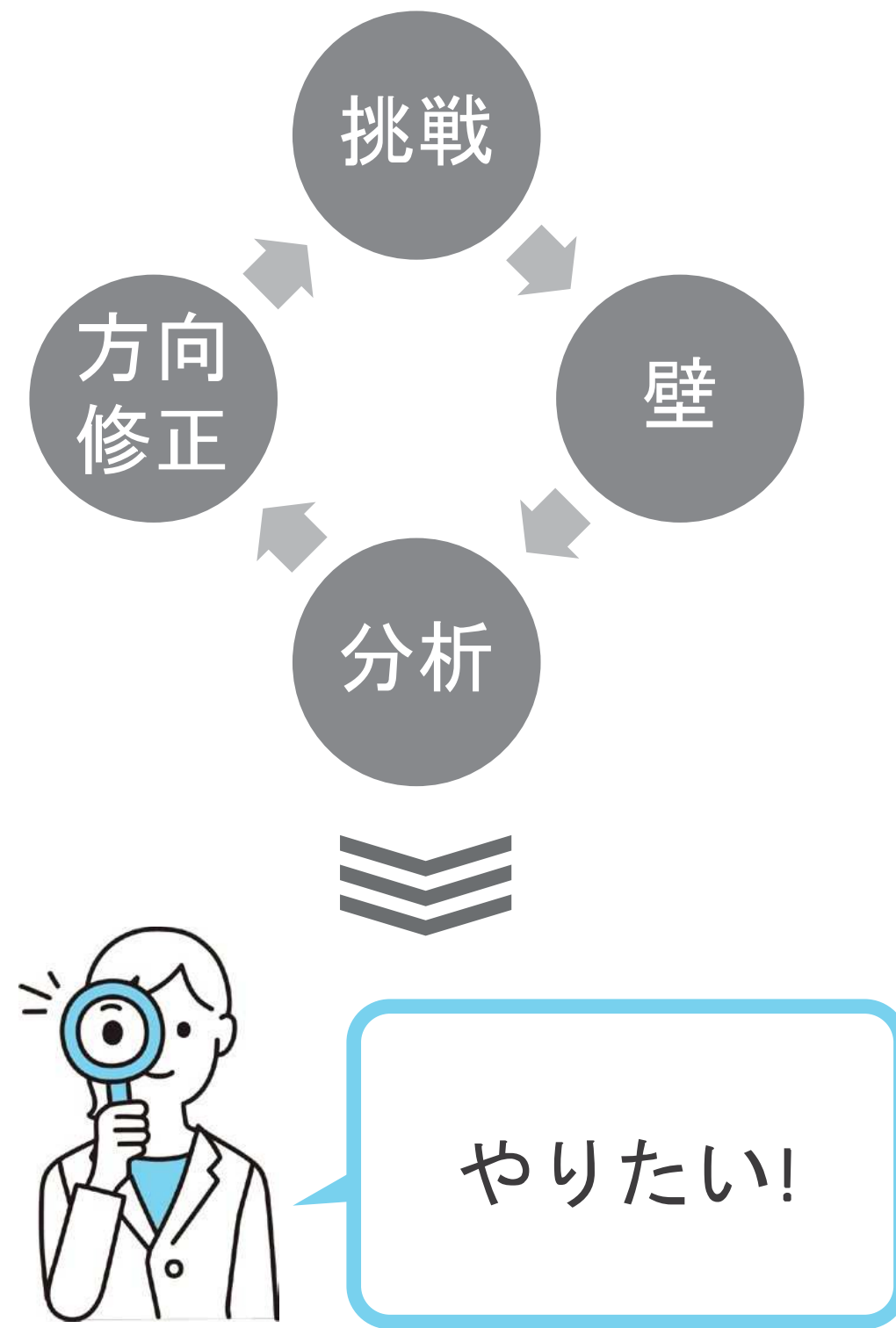

何度も挑戦と選び直しを
繰り返すことで
やりたいコトが見えてくる

Q4 リケジョ



Q5 仕事と子育て



問題なし!



何度も選びなおして 自分のやりたいことをつかもう

まずは 面白いと感じたことに
気軽に挑戦することから 始めてみてください
応援しています