

CHANGING THE AGRICULTURE

「植物工場」がつくる、
農業のカタチ。

どこでも農業が世界を変える

PLANT FACTORY make business

Beyond the agriculture

spicecube inc.



PLANT FACTORY make business

Beyond the agriculture

■ 会社紹介

スパイスキューブ株式会社

事業内容：植物工場の事業化支援、農業装置設計開発

設立：2018年2月14日

資本金：1,000,000円

従業員：4名（2022年5月時点）



■ 大阪本社 〒550-0013 大阪市西区新町2-11-15-6F

Tel : 06-7176-8705（代表）

E-mail : contact@spicecube.biz

■ 栽培研究所 〒665-0034 兵庫県宝塚市小林5-9-54

■ アグリテックラボ 〒578-0921 大阪府東大阪市水走2-14-9

■ スパイスキューブファーム 〒579-8027 大阪府東大阪市東山町6-1

■ URL <https://www.spicecube.biz/>



■ グループ会社紹介

デリファーム株式会社

事業内容：都市型農業運営（6次産業化）

設立：2021年6月26日

資本金：3,000,000円

従業員：6名（2022年5月時点）





近い将来、国内生産の野菜が食べられなくなる



2010年

(260万人)

2020年

(136万人)

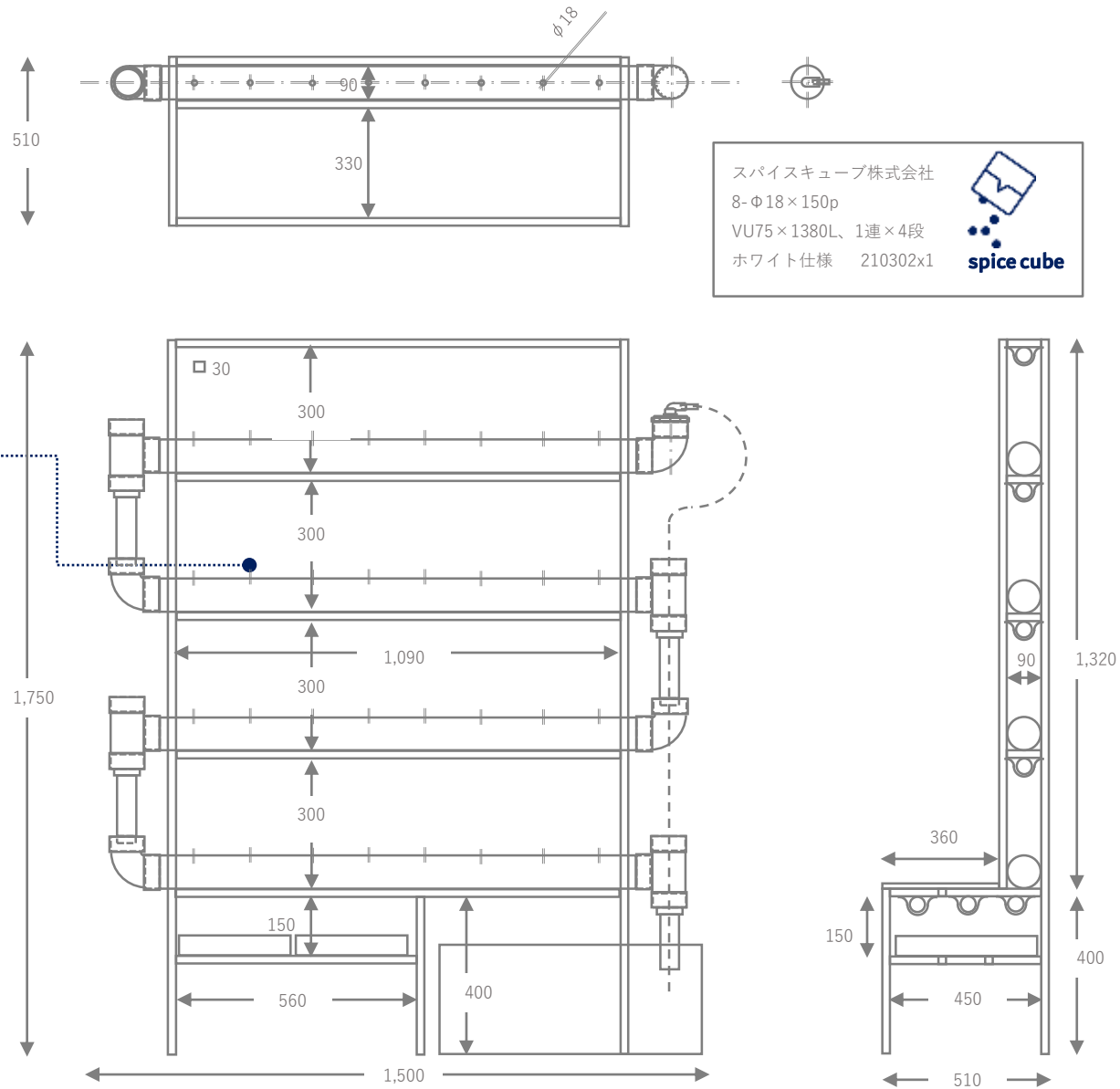
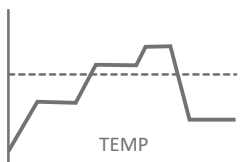
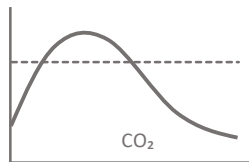
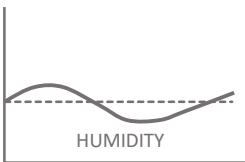
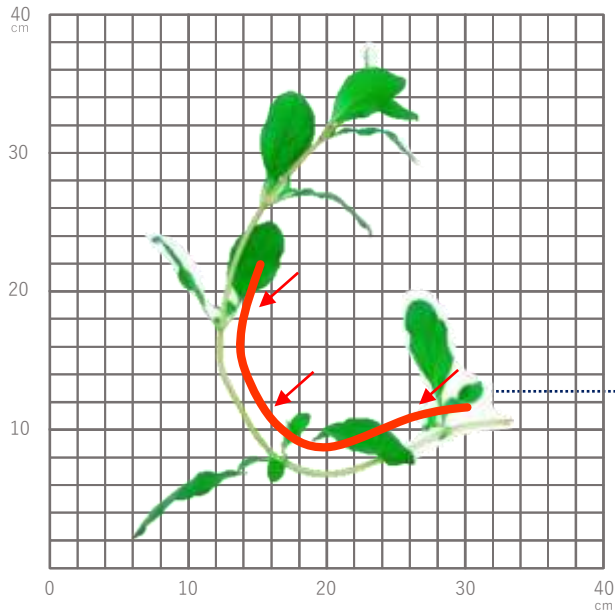

農地不要、室内で野菜をつくる、企業参入が続く



野菜 = グリーンカーボン、空間中のCO₂を吸収する

Plant Factory Engineering

植物工場の設計開発



Plant Factory Operation

生産



… 野菜の栽培指導

人材



… 施設運営マニュアル

販路



… 野菜の出口戦略



農業インフラ整備は6次産業化まで支援する

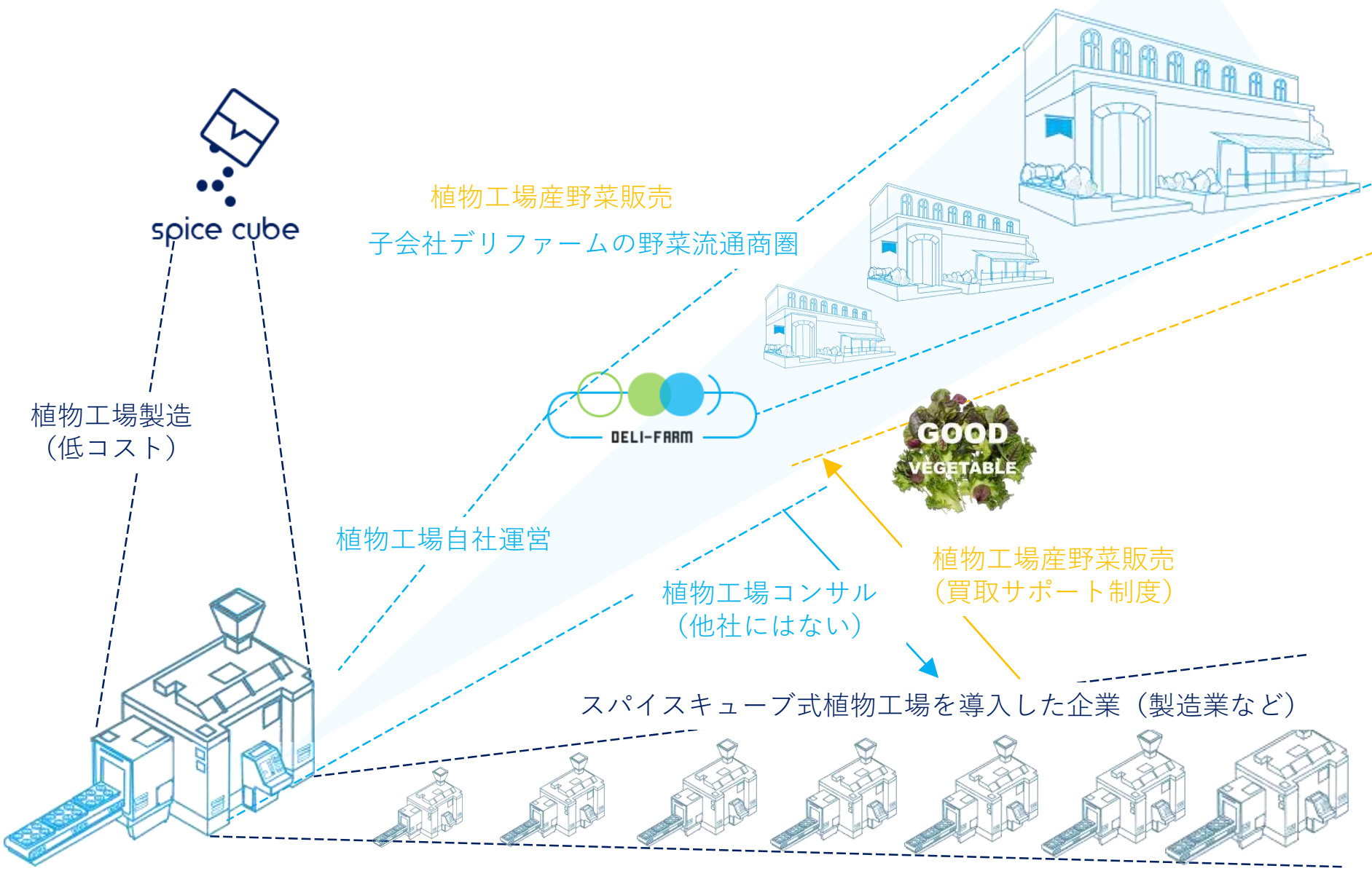

野菜の買取サポートで初期稼働の支援体制がある



置くだけで、どこでも畑に変えることができる農業装置



農福連携や食育事業も簡単に創出できる

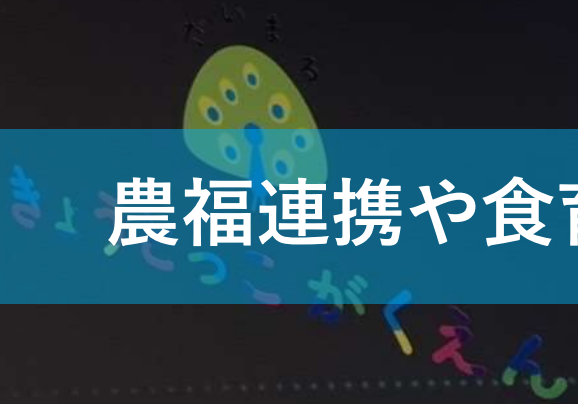

世界中、

どこどこでも農業

ご清聴ありがとうございました。